

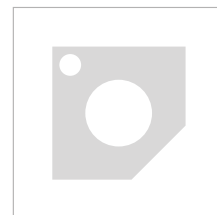

CATALOGO 2022
MINIBOX





CATALOGO **2022**
MINIBOX

MV Line

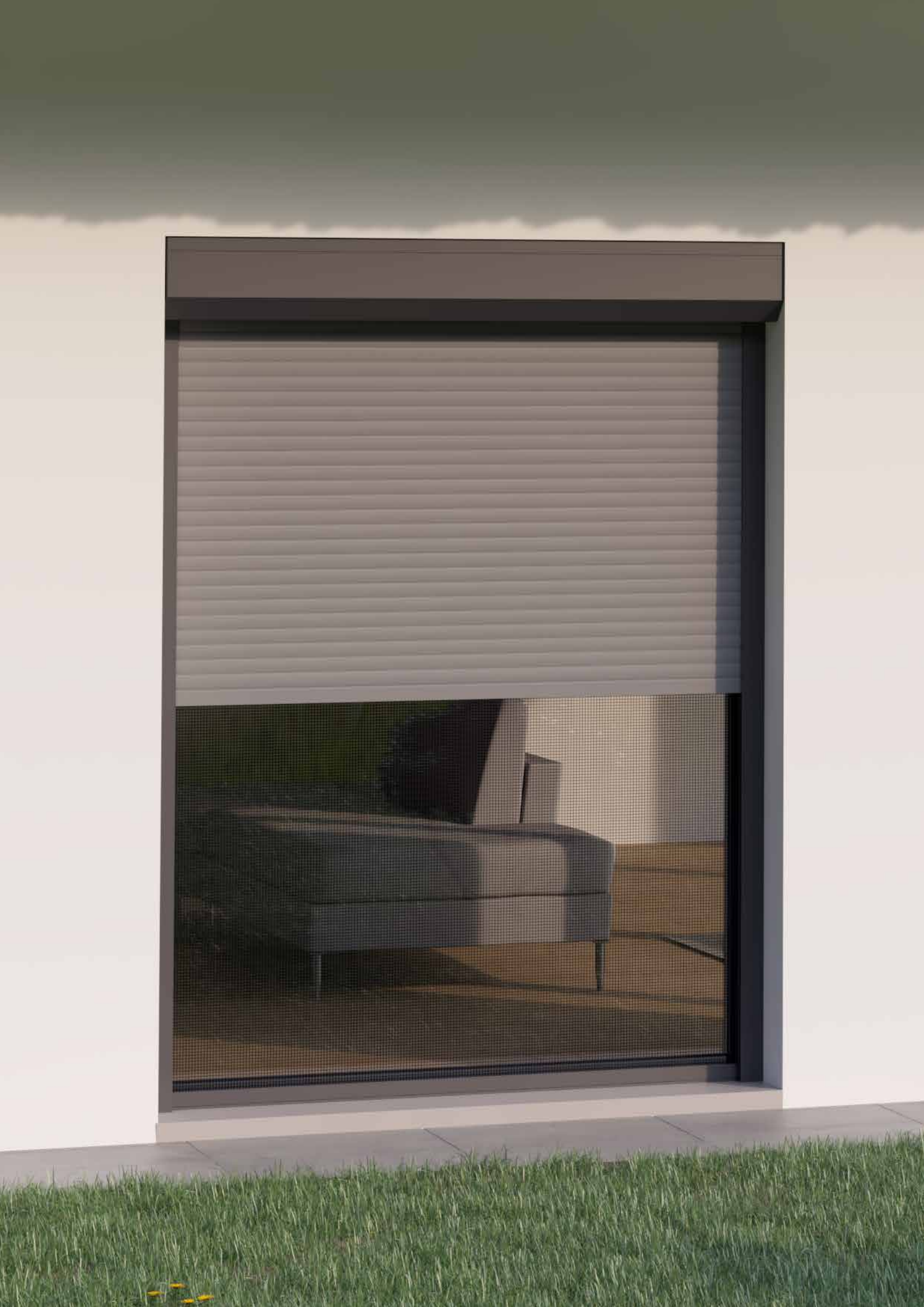



Indice

INFORMAZIONI GENERALI

- 7** TIPOLOGIE FIANCHI ED APERTURE
- 8** PROFILI CASSONETTO
- 12** TIPOLOGIA INSTALLAZIONE

MINIBOX 165

- 16** MX165OR
- 20** MX165OZ
- 23** MX165TA
- 28** MX165TZ

MINIBOX 185

- 34** MX185OR
- 40** MX185OZ
- 44** MX185TA
- 51** MX185TZ

MINIBOX 205

- 58** MX205OR
- 65** MX205OZ
- 70** MX205TA
- 80** MX205TZ

MINIBOX 250

- 90** MX250OR
- 98** MX250OZ
- 104** MX250TA
- 118** MX250TZ

LISTINO SOLO STRUTTURA

- 126** MX165ST
- 127** MX185ST
- 128** MX205ST
- 129** MX250ST

DETTAGLI TECNICI

- 132** PROFILI AVVOLGIBILI
- 142** ACCESSORI
- 144** APPROFONDIMENTO WIND EASY
- 146** TIPOLOGIE DI FISSAGGIO
- 148** VALORI GTOT
- 149** VALORI ΔR
- 151** AUTOMAZIONI
- 155** MODULO D'ORDINE

Legenda

OR= Avvolgibili Speciali

OZ= Avvolgibili Speciali + Zanzariera

TA= Tapparella

TZ= Tapparella + Zanzariera

ST= Solo struttura

IL MINIBOX

I MiniBox sono la **soluzione ideale** per l'installazione degli avvolgibili all'esterno del vano finestra.

In assenza di uno spazio adatto, i MiniBox garantiscono infatti l'installazione degli avvolgibili con la **possibilità di applicazione frontale e/o nella luce del vano finestra**.

L'installazione dall'esterno rende inoltre più agevole l'eventuale intervento di manutenzione, perché evita azioni che potrebbero arrecare danni all'interno dell'abitazione.

La realizzazione in **alluminio estruso***1 coniuga brillantemente aspetti funzionali ed estetici: sono più **resistenti** da un punto di vista costruttivo e più **versatili** nell'aspetto poiché possono essere verniciati in molteplici varianti di colore.*2

Il MiniBox consente di **scegliere l'avvolgibile** fra diverse tipologie 'mini', dotate cioè di un diametro di avvolgimento minore oppure 'speciali', con caratteristiche funzionali specifiche (es. a lamelle orientabili).

Infine, alcuni modelli sono dotati di **zanzariera integrata** "Wind Easy" (disponibile solo per alcune misure).

*1 Ad esclusione del cassonetto da 250 in quanto pressopiegato.

*2 Per le versioni MX**OR e MX**OZ, è possibile avere gli articoli completamente in tinta per le linee RAL.



Informazioni generali

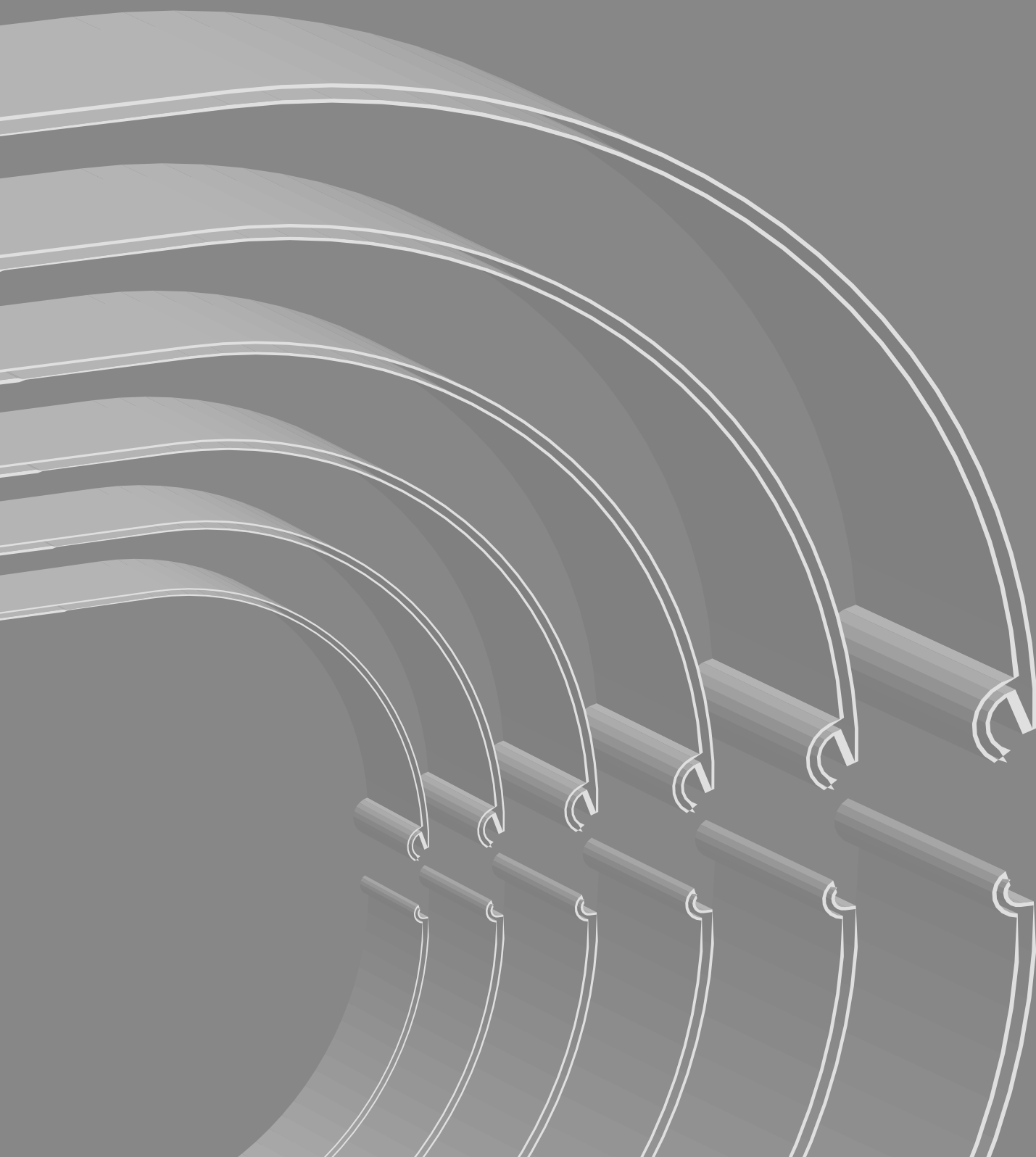

TIPOLOGIE FIANCHI ED APERTURE

Il MiniBox è un cassonetto la cui struttura è composta da 3 profili, realizzati in alluminio estruso in lega 6060 e verniciati a polvere (ad esclusione delle misure da 250 il cui cassonetto è composto da 2 profili realizzati in alluminio pressopiegato).

La struttura è disponibile in quattro tipologie di ingombro e differenti geometrie a seconda della variante:

- **165** Fianco con ingombro da 165 mm, squadrato con angolo a 45°;
- **185** Fianco con ingombro da 185 mm, squadrato con angolo a 63° oppure in versione tonda;

- **205** Fianco con ingombro da 205 mm, squadrato con angolo a 45° oppure in versione tonda;
- **205** Fianco rinforzato, con ingombro da 205 mm, squadrato con angolo a 45° e dotato di gambi a sezione maggiorata per le guide;
- **250** Fianco con ingombro da 250 mm, squadrato con angolo a 45°;
- **250** Fianco rinforzato, con ingombro da 250 mm, squadrato con angolo a 45° e dotato di gambi a sezione maggiorata per le guide.

Fianco **165** squadrato

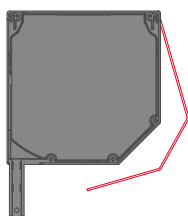

Fianco **185** tondo

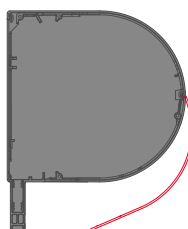

Fianco **185** squadrato

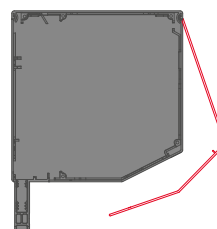

Fianco **205** squadrato

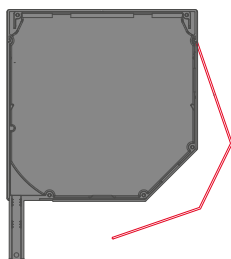

Fianco **205** squadrato rinforzato

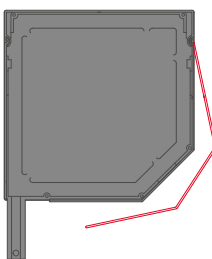

Fianco **205** tondo

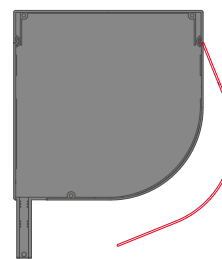

Fianco **250** squadrato

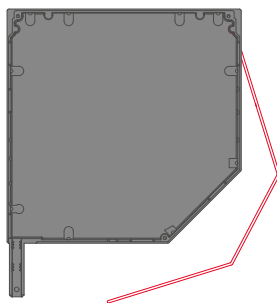

Fianco **250** squadrato rinforzato

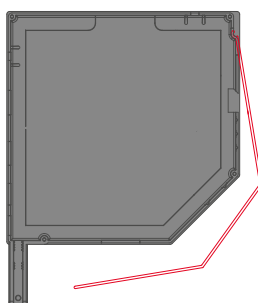

Se non diversamente specificato nell'ordine, l'avvolgibile sarà fornito nella versione "**fianco squadrato**" (standard).

PROFILI CASSONETTO

L'assemblaggio dei profili è a incastro, a cui segue il fissaggio con rivetti e viti autofilettanti.

La struttura del cassonetto Minibox è composta da tre profili: "A, B, C"; mentre quello da 250 è composto da due: "A" e "B".

MINIBOX 165

▪ Squadrato

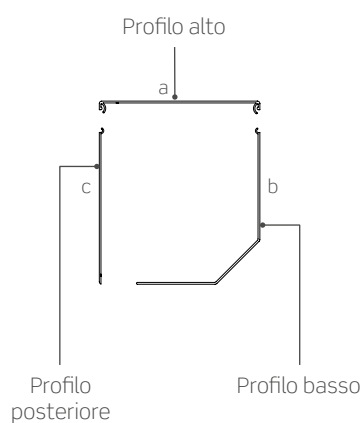

MINIBOX 185

▪ Squadrato

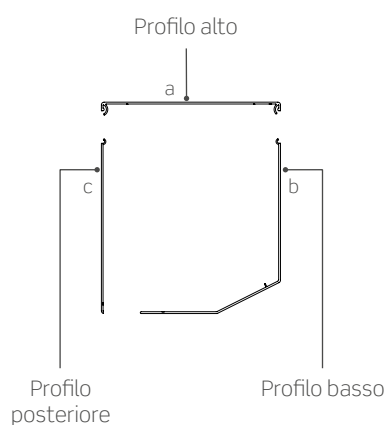

▪ Tondo

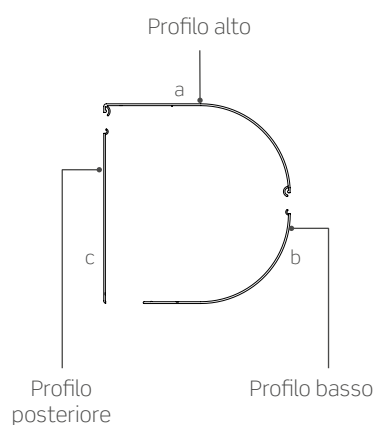

MINIBOX 205

▪ Squadrato

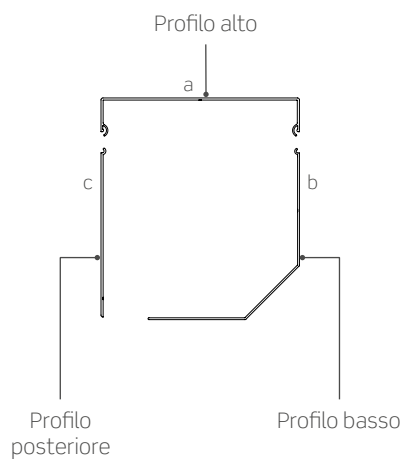

▪ Tondo

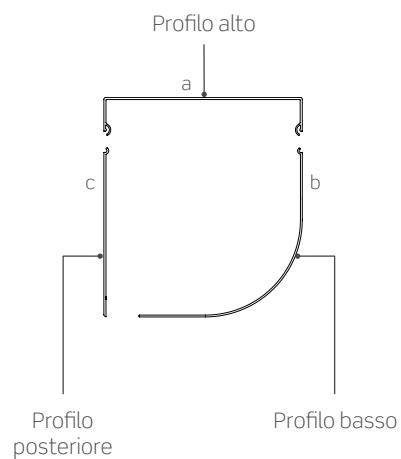

MINIBOX 250

▪ Squadrato

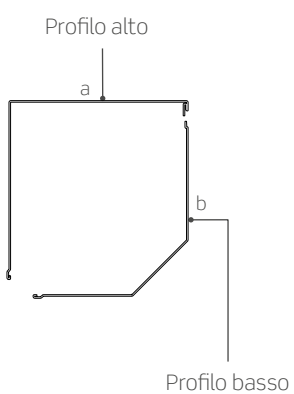

Tipologia installazione

Il MiniBox si può installare sia **“IN LUCE”** (all'interno del vano finestra cioè installazione di tipo “A” o “B”) che **“OLTRE LUCE”** (esternamente, oltre il vano finestra in applicazione frontale cioè installazione di tipo “C”).

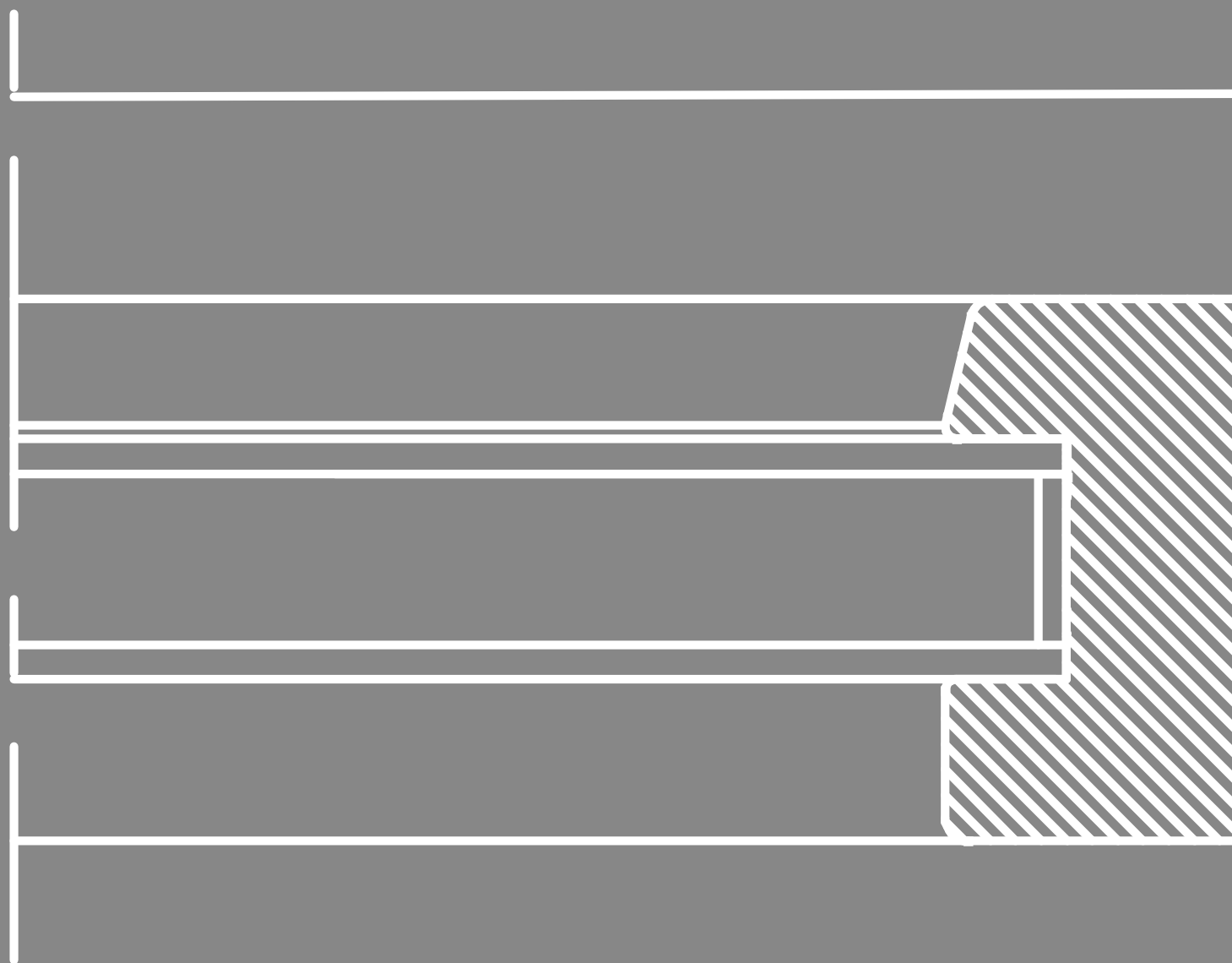

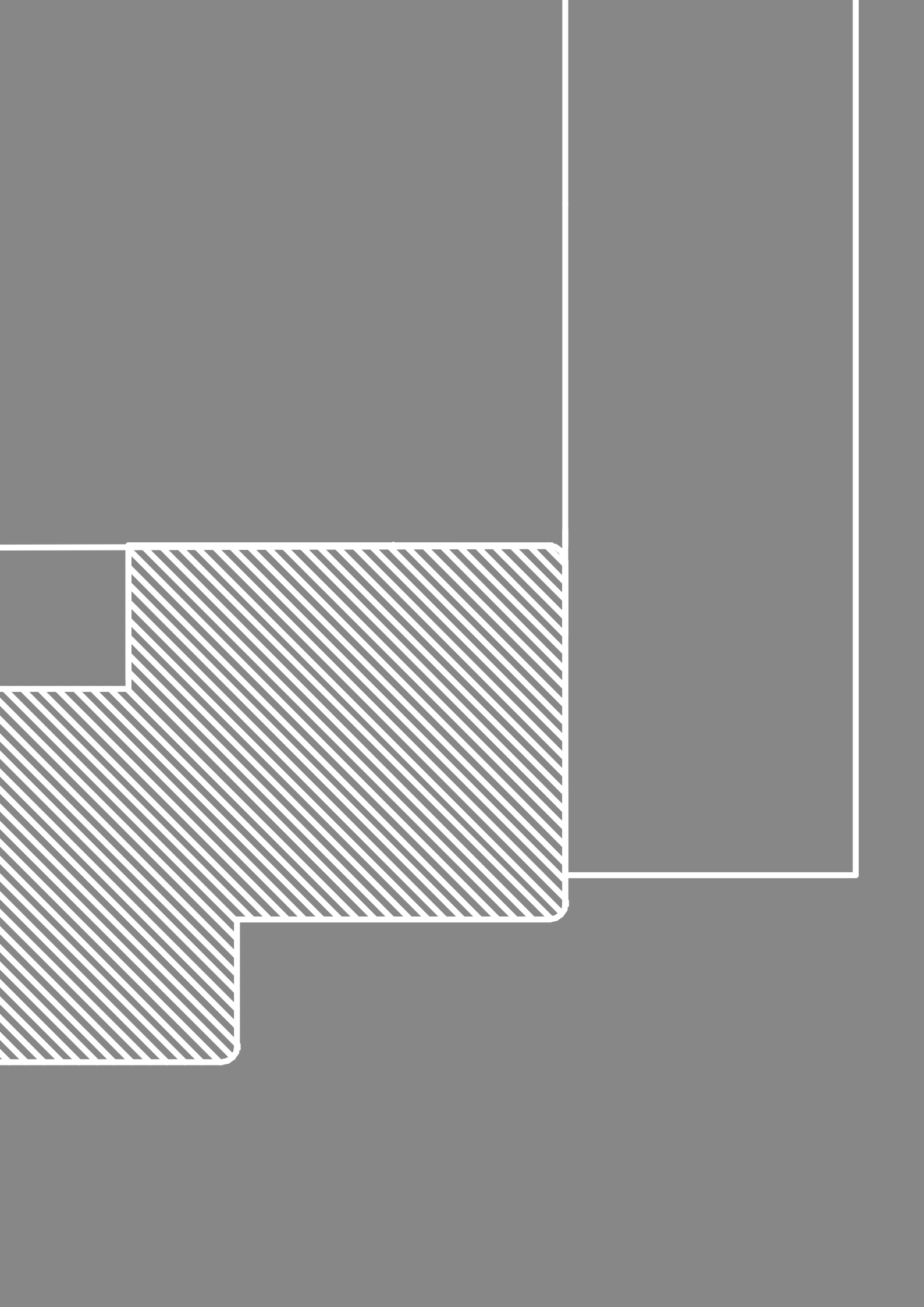

INSTALLAZIONE DI TIPO "A" (STANDARD)

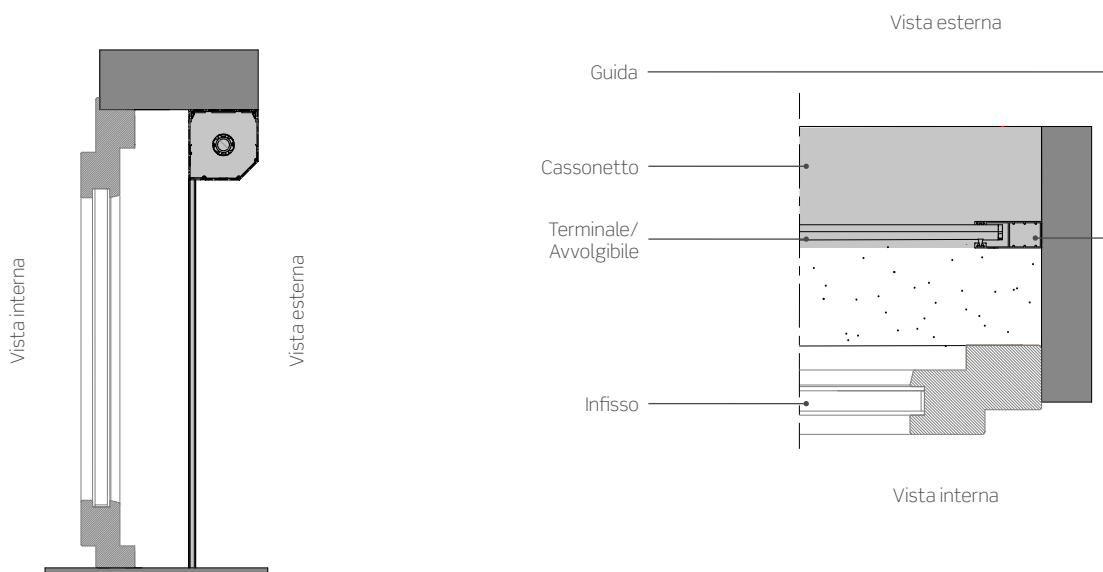

MiniBox in luce in larghezza e altezza con avvolgimento verso l'esterno.

Posizione della guida

INSTALLAZIONE DI TIPO "B"

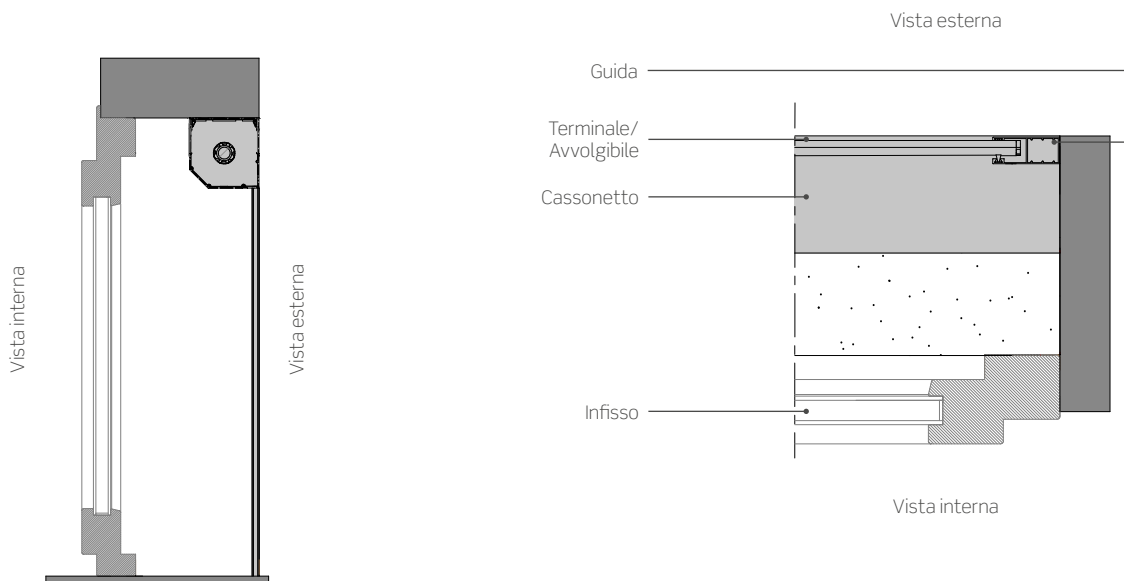

MiniBox in luce in larghezza e altezza con avvolgimento verso l'interno.

Posizione della guida

INSTALLAZIONE DI TIPO "C"

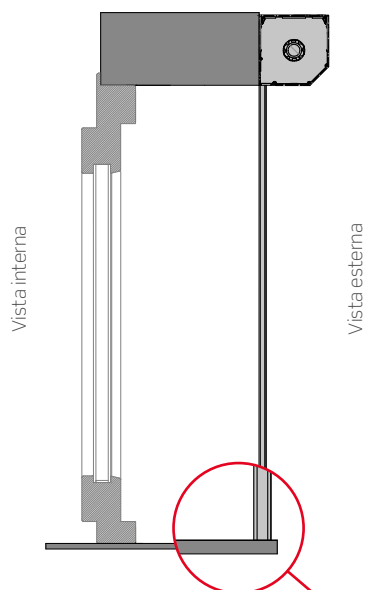

MiniBox fuori luce in larghezza e altezza con avvolgimento verso l'esterno in applicazione frontale.



Per l'installazione di tipo "C" è necessaria una soglia d'appoggio *non fornita in dotazione con la struttura.*

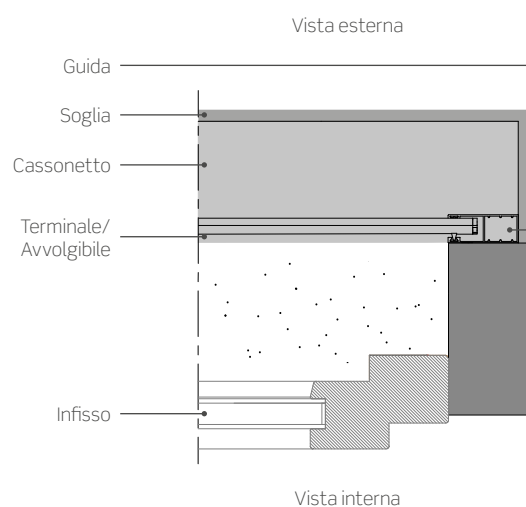

Posizione della guida



Le installazioni "A" e "C" prevedono che le stecche dell'avvolgibile siano avvolte al contrario per tutti i modelli ad eccezione di Orienta e Mini Orienta, che avranno le stecche sempre rivolte verso l'esterno come nell'immagine riportata a destra.

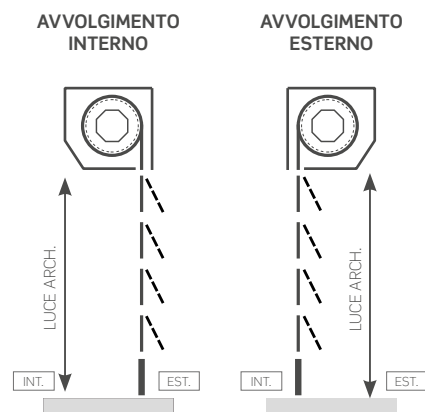

MINIBOX 165

MX165OR

- SQUADRATO

MX165OZ

- SQUADRATO

MX165TA

- SQUADRATO

MX165TZ

- SQUADRATO

- Cassonetto con ingombro di 165x165 mm circa costituito da profili realizzati in alluminio estruso in lega 6060 e verniciati a polvere
- Guide laterali realizzate in alluminio estruso lega 6060 e verniciate a polvere in 2 varianti dimensionali: singola 53x21 mm e guida combinata con zanzariera 53x40 mm circa
- Tubo avvolgitore ottagonale in ferro zincato con diametri da 40 mm o 60 mm
- Fianchi squadriati con angolo a 45° in alluminio pressofuso con un ingombro di 165x165 mm circa (gambo escluso)

- Movimentazione a motore
- Possibilità di 4 configurazioni:
 - **MX165OR** MiniBox squadriato da 165 con avvolgibile speciale
 - **MX165OZ** MiniBox squadriato da 165 con avvolgibile speciale e zanzariera Wind Easy
 - **MX165TA** MiniBox squadriato da 165 con tapparella classica
 - **MX165TZ** MiniBox squadriato da 165 con tapparella classica e zanzariera Wind Easy

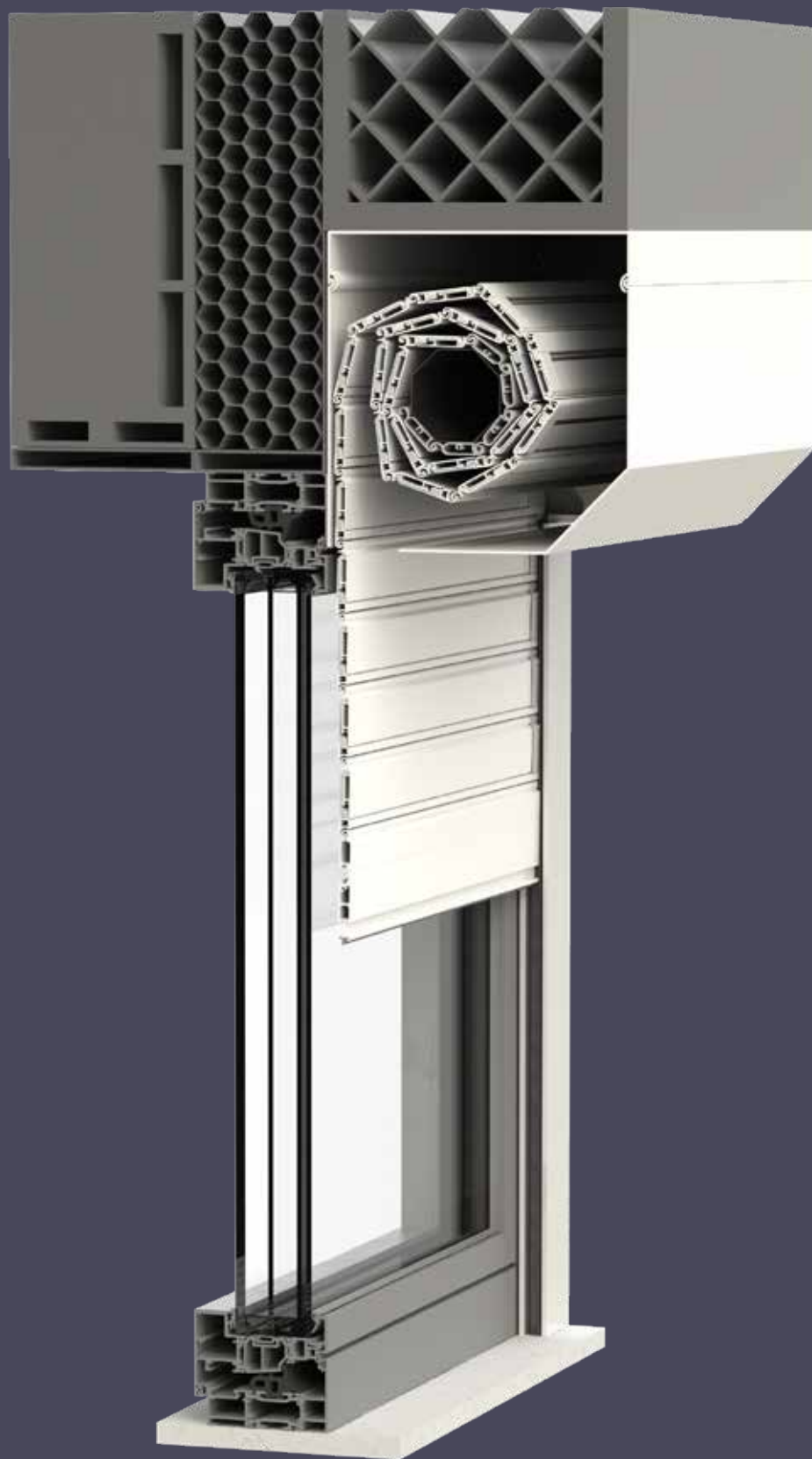

MX165OR

MINIBOX SQUADRATO DA 165 CON AVVOLGIBILI SPECIALI

AVVOLGIBILI ABBINABILI MX165OR

Mini Orienta

Sekurclim

Sekurlook

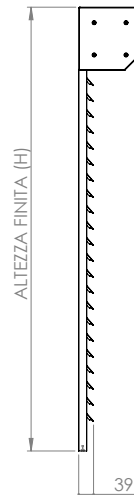
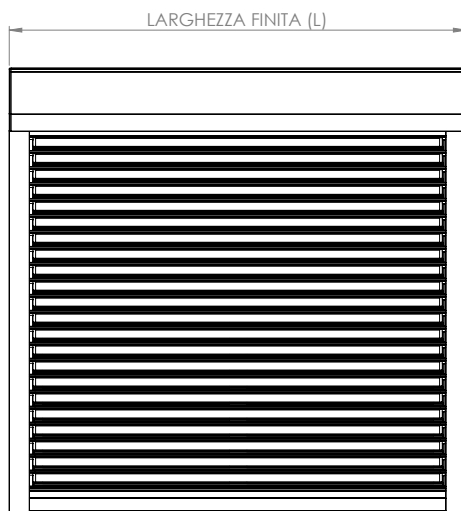

Esempio con Mini Orienta

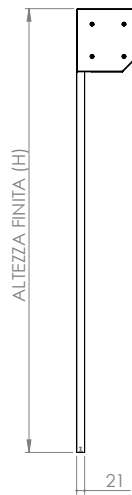

Esempio con Sekurclim/Sekurlook

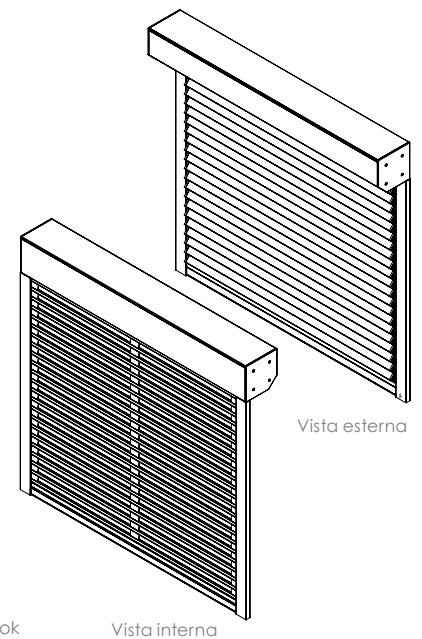

Le immagini rappresentano un esempio di installazione di tipo "A" o "C", con l'avvolgibile speciale Mini Orienta

DETTAGLI QUOTATI (fianco e guida)

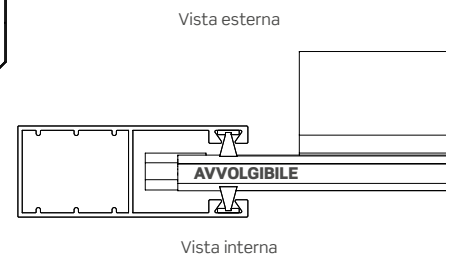
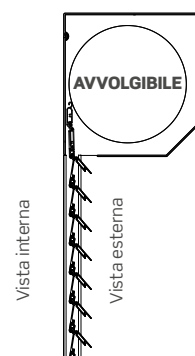
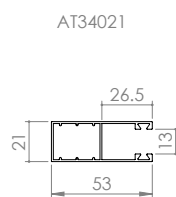
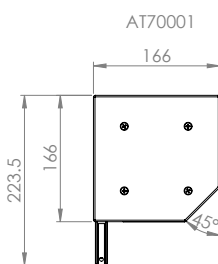

I valori riportati sono espressi in mm.

 Per l'installazione di tipo "C" è necessaria una soglia d'appoggio non fornita in dotazione con la struttura.

Adatto per: finestra

Cassonetto: squadrato da 165 mm, con angolo da 45°, autoportante e ispezionabile, senza la necessità di smontare l'intera meccanica, rimuovendo le viti di fissaggio

Telo avvolgibile: si può scegliere l'avvolgibile tra i seguenti modelli:

- Mini Orienta, sistema a lamelle orientabili di dimensioni ridotte
- Sekurclim, sistema a lamelle microforate, con funzione anti insetto, ottima schermatura e un buon passaggio di aria e luce, in sicurezza

- Sekurlook, sistema a lamelle con asole larghe, con ottima schermatura e ampio passaggio di aria e luce, in sicurezza

Sistema di azionamento motorizzato a 3 fincorsa, controllabile anche con radiocomando, che memorizza le seguenti posizioni a seconda dell'avvolgibile utilizzato:

- Mini Orienta: avvolgibile aperto / avvolgibile chiuso / lamelle orientate
- Sekurclim / Sekurlook: avvolgibile aperto / avvolgibile semi-aperto / avvolgibile chiuso

AVVOLGIBILI ABBINABILI

MINI ORIENTA 8x47



SEKURCLIM/SEKURLOOK 9x65



LIMITI DIMENSIONALI

Modello	Larghezza (L)		Altezza (H)	
	Min	Max	Min	Max
Mini Orienta	800	3000	-	1100
Sekurclim	800	3000	-	1300
Sekurlook	800	3000	-	1300

MOTORIZZAZIONI

Maggiorazione motore Somfy IO 30 €

Maggiorazione radiocomando a 1 canale (Somfy/Cherubini) 79 €

Maggiorazione radiocomando multicanale (Somfy/Cherubini) 112 €

Se non diversamente specificato nell'ordine, l'avvolgibile sarà fornito con motore Cherubini Clima Rx installato a destra in vista interna ed uscita cavo standard. (Consultare il modulo d'ordine per maggiori info)

COLORI DISPONIBILI STRUTTURA

La struttura è costituita dal solo cassonetto con fianchi e guide.

Per informazioni sui tempi di produzione, si prega di contattare l'azienda.

COLORI

SOFT (BASE)

BIANCO 9010	AVORIO 1013	GRIGIO 7035	GRIGIO 9006	GRIGIO 7016	VERDE 6005	MARRONE 8017

COME ORDINARE

Il Minibox verrà fornito esattamente con le stesse misure ordinate, pertanto **indicare sempre la misura FINITA.**

Formulare l'ordine tenendo presente quanto segue:

- **Per installazione di tipo "A" e "B"**, il Minibox verrà fornito con le stesse misure ordinate (suggeriamo indicativamente di ridurre le misure di almeno 3 mm in larghezza e altezza rispetto la misura luce del vano. Il luogo e le condizioni di installazione potrebbero però richiedere tolleranze differenti al fine di ottenere una perfetta installazione).
- **Per installazione di tipo "C"**, fornire le misure aggiungendo **+106mm** alla larghezza del vano e **+166mm** all'altezza del vano.

DETERMINAZIONE DELLE MISURE (Esempio di installazione di tipo "C")

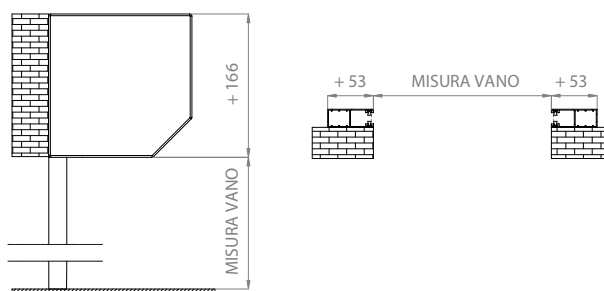

Si prega di utilizzare l'apposito modulo d'ordine a fine catalogo.

TERMINALE

Il terminale sarà sempre a vista; consultare la sezione "Profili avvolgibili" per approfondimenti relativi alle dimensioni dei terminali.

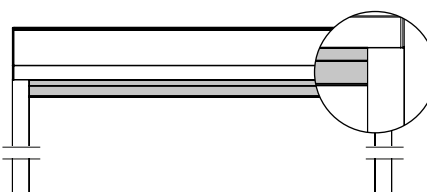

I colori rappresentati hanno un valore puramente indicativo e non possono in alcun caso essere considerate come tinte di riferimento per eventuali difformità di colore rispetto a quelli reali.

Per ordini relativi a colori struttura fuori gamma, colori avvolgibili non base e/o fuori gamma, si chiede di contattare preventivamente l'azienda per info sui costi e tempi di consegna; per altre info sui colori consultare da pagina 132 a 141.

LISTINO PREZZI

165OR STRUTTURA + AVVOLGIBILI SPECIALI

MINI ORIENTA

H\L	800	900	1000	1100	1200	1300	1400	1500	1600	1700	1800	1900
800	931	947	962	978	993	1008	1024	1039	1055	1088	1127	1166
900	939	954	970	985	1000	1016	1031	1061	1103	1145	1187	1229
1000	946	961	977	992	1008	1023	1068	1113	1158	1203	1248	1293
1100	953	969	984	1000	1021	1069	1117	1165	1212	1260	1308	1356

H\L	2000	2100	2200	2300	2400	2500	2600	2700	2800	2900	3000
800	1205	1244	1283	1322	1361	1400	1439	1478	1517	1556	1595
900	1271	1313	1355	1397	1439	1481	1523	1565	1607	1649	1691
1000	1338	1383	1427	1472	1517	1562	1607	1652	1697	1742	1787
1100	1404	1452	1500	1548	1596	1643	1691	1739	1787	1835	1883

NB: L'avvolgibile sarà installato con l'apertura delle lamelle sempre verso l'esterno in tutti i tipi d'installazione.

SEKURCLIM

H\L	800	900	1000	1100	1200	1300	1400	1500	1600	1700	1800	1900
800	954	970	985	1000	1016	1031	1047	1062	1077	1112	1152	1192
900	961	977	992	1008	1023	1038	1054	1085	1128	1172	1216	1259
1000	969	984	1000	1015	1030	1046	1092	1139	1186	1232	1279	1326
1100	976	991	1007	1022	1044	1094	1144	1193	1243	1293	1343	1393
1200	983	999	1014	1036	1089	1142	1195	1248	1300	1353	1406	1459
1300	991	1006	1021	1078	1134	1190	1246	1302	1358	1414	1470	1526

H\L	2000	2100	2200	2300	2400	2500	2600	2700	2800	2900	3000
800	1233	1273	1314	1354	1394	1435	1475	1516	1556	1597	1637
900	1303	1346	1390	1433	1477	1520	1564	1608	1651	1695	1738
1000	1372	1419	1466	1513	1559	1606	1653	1699	1746	1793	1839
1100	1442	1492	1542	1592	1642	1691	1741	1791	1841	1891	1940
1200	1512	1565	1618	1671	1724	1777	1830	1883	1936	1989	2042
1300	1582	1638	1694	1750	1806	1862	1918	1975	2031	2087	2143

! **Attenzione:** I prezzi sopra riportati, si riferiscono alla combinazione di: colore base struttura + colore base avvolgibile. I valori di H/L rappresentati nelle tabelle sono espressi in mm. La struttura è costituita dal cassonetto con fianchi e guide, avvolgibile e motore Cherubini Clima Rx; per altre info sui motori consultare pagina 17. Per ordini relativi a colori struttura fuori gamma, colori avvolgibili non base e/o fuori gamma, si chiede di contattare preventivamente l'azienda per info sui costi e tempi di consegna; per altre info sui colori consultare da pagina 132 a 141.

SEKURLOOK

H/L	800	900	1000	1100	1200	1300	1400	1500	1600	1700	1800	1900
800	987	1002	1018	1033	1049	1064	1079	1095	1110	1146	1188	1231
900	994	1010	1025	1041	1056	1071	1087	1119	1165	1211	1257	1302
1000	1002	1017	1032	1048	1063	1079	1128	1177	1226	1275	1325	1374
1100	1009	1024	1040	1055	1077	1130	1182	1235	1288	1340	1393	1445
1200	1016	1032	1047	1069	1125	1181	1237	1293	1349	1405	1461	1517
1300	1024	1039	1054	1114	1173	1232	1292	1351	1410	1470	1529	1589

H/L	2000	2100	2200	2300	2400	2500	2600	2700	2800	2900	3000
800	1273	1316	1358	1401	1443	1485	1528	1570	1613	1655	1698
900	1348	1394	1440	1486	1531	1577	1623	1669	1715	1761	1806
1000	1423	1472	1522	1571	1620	1669	1718	1768	1817	1866	1915
1100	1498	1551	1603	1656	1708	1761	1814	1866	1919	1971	2024
1200	1573	1629	1685	1741	1797	1853	1909	1965	2021	2077	2133
1300	1648	1707	1767	1826	1885	1945	2004	2063	2123	2182	2241

! **Attenzione: I prezzi sopra riportati, si riferiscono alla combinazione di: colore base struttura + colore base avvolgibile.** I valori di H/L rappresentati nelle tabelle sono espressi in mm. La struttura è costituita dal cassonetto con fianchi e guide, avvolgibile e motore Cherubini Clima Rx; per altre info sui motori consultare pagina 17. Per ordini relativi a colori struttura fuori gamma, colori avvolgibili non base e/o fuori gamma, si chiede di contattare preventivamente l'azienda per info sui costi e tempi di consegna; per altre info sui colori consultare da pagina 132 a 141.

MX1650Z

MINIBOX SQUADRATO DA 165 CON AVVOLGIBILI SPECIALI E ZANZARIERA

AVVOLGIBILI ABBINABILI MX1650Z

Mini Orienta

Sekurclim

Sekurlook

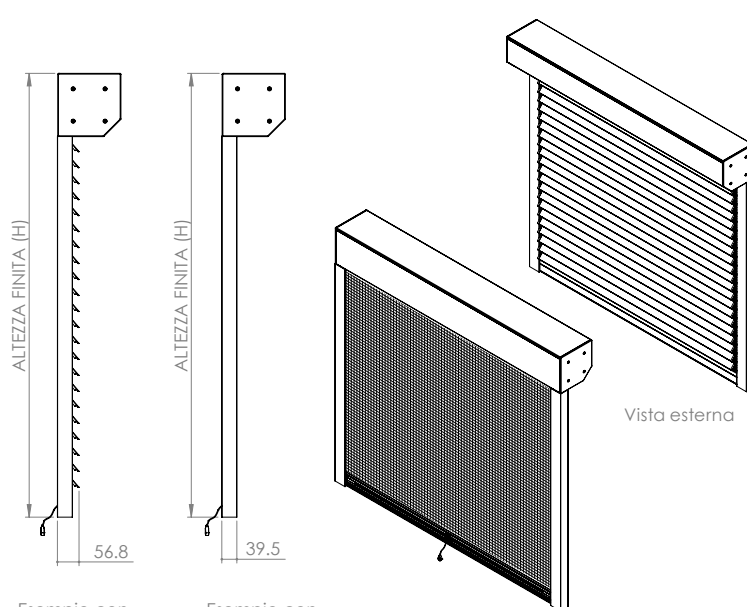
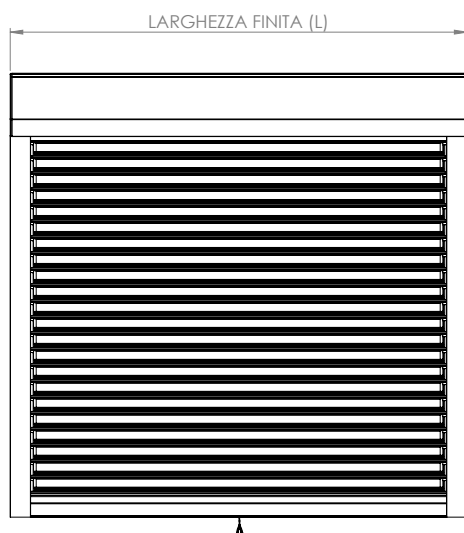

Le immagini rappresentano un esempio di installazione di tipo "A" o "C", con l'avvolgibile speciale Mini Orienta

Esempio con Mini Orienta

Esempio con Sekurclim/Sekurlook

Vista interna

DETTAGLI QUOTATI (fianco e guida)

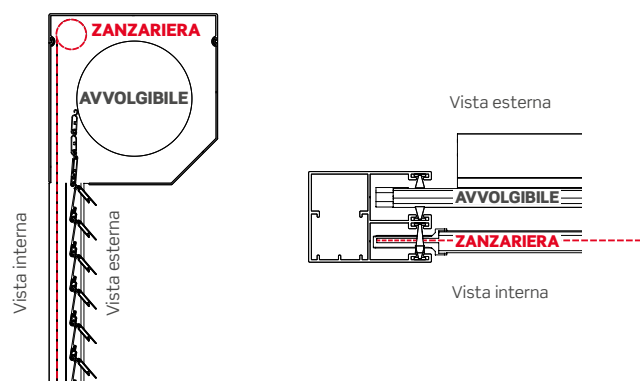
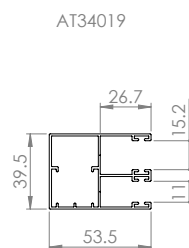
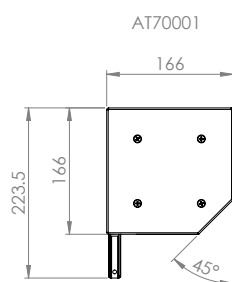

I valori riportati sono espressi in mm.



Per l'installazione di tipo "C" è necessaria una soglia d'appoggio non fornita in dotazione con la struttura.

Nelle installazioni di tipo "A e C", la discesa del telo zanzariera sarà interno stanza rispetto alla discesa dell'avvolgibile.

NB: Qualora l'avvolgibile scelto fosse Mini Orienta, l'apertura delle lamelle lato esterno sarebbe possibile solo nelle tipologie di installazione di tipo "A" e "C", considerata la presenza della zanzariera.

Adatto per: finestra

Cassonetto: squadrato da 165 mm, con angolo da 45°, autoportante e ispezionabile, senza la necessità di smontare l'intera meccanica, rimuovendo le viti di fissaggio

Telo avvolgibile: si può scegliere l'avvolgibile tra i seguenti modelli:

- Mini Orienta, sistema a lamelle orientabili di dimensioni ridotte
- Sekurclim, sistema a lamelle microforate, con funzione anti insetto, ottima schermatura e un buon passaggio di aria e luce, in sicurezza
- Sekurlook, sistema a lamelle con asole larghe, con ottima

schermatura e ampio passaggio di aria e luce, in sicurezza

Sistema di azionamento motorizzato motorizzato a 3 finecorsa, controllabile anche con radiocomando, che memorizza le seguenti posizioni a seconda dell'avvolgibile utilizzato:

- Mini Orienta: avvolgibile aperto / avvolgibile chiuso / lamelle orientate
- Sekurclim / Sekurlook: avvolgibile aperto / avvolgibile semi-aperto / avvolgibile chiuso

Zanzariera Wind Easy, sistema con tubo-rete e molla precaricata. Barramaniglia con apertura "push-up" a pressione verso il basso e **Sistema Soft di serie.**

AVVOLGIBILI ABBINABILI

MINI ORIENTA 8x47



SEKURCLIM/SEKURLOOK 9x65



LIMITI DIMENSIONALI

Modello	Larghezza (L)		Altezza (H)	
	Min	Max	Min	Max
Mini Orienta	800	1600	-	800
Sekurclim	800	1600	-	800
Sekurlook	800	1600	-	800

MOTORIZZAZIONI

Maggiorazione motore Somfy IO 30 €

Maggiorazione radiocomando a 1 canale (Somfy/Cherubini) 79 €

Maggiorazione radiocomando multicanale (Somfy/Cherubini) 112 €

Se non diversamente specificato nell'ordine, l'avvolgibile sarà fornito con motore Cherubini Clima Rx installato a destra in vista interna ed uscita cavo standard. (Consultare il modulo d'ordine per maggiori info.)

COLORI DISPONIBILI STRUTTURA

La struttura è costituita dal solo cassonetto con fianchi e guide.

Per informazioni sui tempi di produzione, si prega di contattare l'azienda.

COLORI

SOFT (BASE)

BIANCO 9010	AVORIO 1013	GRIGIO 7035	GRIGIO 9006	GRIGIO 7016	VERDE 6005	MARRONE 8017

COME ORDINARE

Il Minibox verrà fornito esattamente con le stesse misure ordinate, pertanto **indicare sempre la misura FINITA.**

Formulare l'ordine tenendo presente quanto segue:

- **Per installazione di tipo "A" e "B"**, il Minibox verrà fornito con le stesse misure ordinate (suggeriamo indicativamente di ridurre le misure di almeno 3 mm in larghezza e altezza rispetto la misura luce del vano. Il luogo e le condizioni di installazione potrebbero richiedere tolleranze differenti al fine di ottenere una perfetta installazione).
- **Per installazione di tipo "C"**, fornire le misure aggiungendo **+107mm** alla larghezza del vano e **+166mm** all'altezza del vano.

DETERMINAZIONE DELLE MISURE (Esempio di installazione di tipo "C")

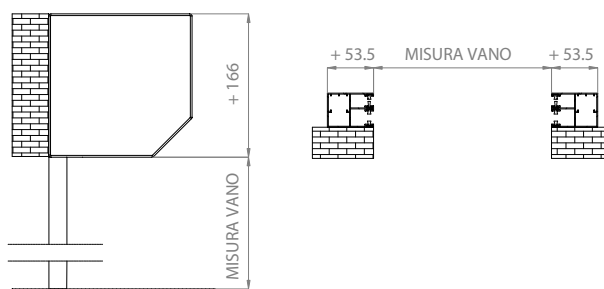

Si prega di utilizzare l'apposito modulo d'ordine a fine catalogo.

TERMINALE

Il terminale sarà sempre a vista; consultare la sezione "Profili avvolgibili" per approfondimenti relativi alle dimensioni dei terminali.

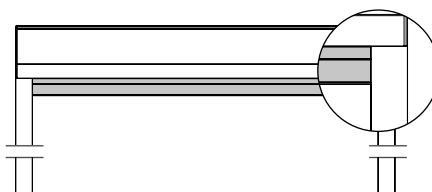

I colori rappresentati hanno un valore puramente indicativo e non possono in alcun caso essere considerate come tinte di riferimento per eventuali difformità di colore rispetto a quelli reali.

Per ordini relativi a colori struttura fuori gamma, colori avvolgibili non base e/o fuori gamma, si chiede di contattare preventivamente l'azienda per info sui costi e tempi di consegna; per altre info sui colori consultare da pagina 132 a 141.

LISTINO PREZZI**1650Z STRUTTURA + AVVOLGIBILI SPECIALI + ZANZARIERA**

MINI ORIENTA

H\L	800	900	1000	1100	1200	1300	1400	1500	1600
800	999	1014	1030	1045	1061	1076	1091	1107	1122

NB: Per questa configurazione, in caso di scelta della Mini Orienta come avvolgibile, potrà essere installata solo in modalità Reverse, con avvolgimento esterno.

SEKURCLIM

H\L	800	900	1000	1100	1200	1300	1400	1500	1600
800	1022	1037	1052	1068	1083	1099	1114	1129	1145

SEKURLOOK

H\L	800	900	1000	1100	1200	1300	1400	1500	1600
800	1055	1070	1085	1101	1116	1132	1147	1162	1178

Attenzione: I prezzi sopra riportati, si riferiscono alla combinazione di: colore base struttura + colore base avvolgibile. I valori di H/L rappresentati nelle tabelle sono espressi in mm. La struttura è costituita dal cassonetto con fianchi e guide, avvolgibile e motore Cherubini Clima Rx; per altre info sui motori consultare pagina 21. Per ordini relativi a colori struttura fuori gamma, colori avvolgibili non base e/o fuori gamma, si chiede di contattare preventivamente l'azienda per info sui costi e tempi di consegna; per altre info sui colori consultare da pagina 132 a 141.

MX165TA

MINIBOX SQUADRATO DA 165 CON TAPPARELLA

AVVOLGIBILI ABBINABILI MX165TZ

P/08	I/05
S/11	SP/14

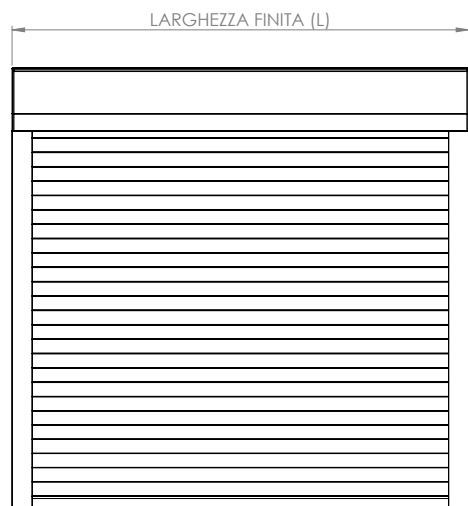

Le immagini rappresentano un esempio di installazione di tipo "A" o "C"

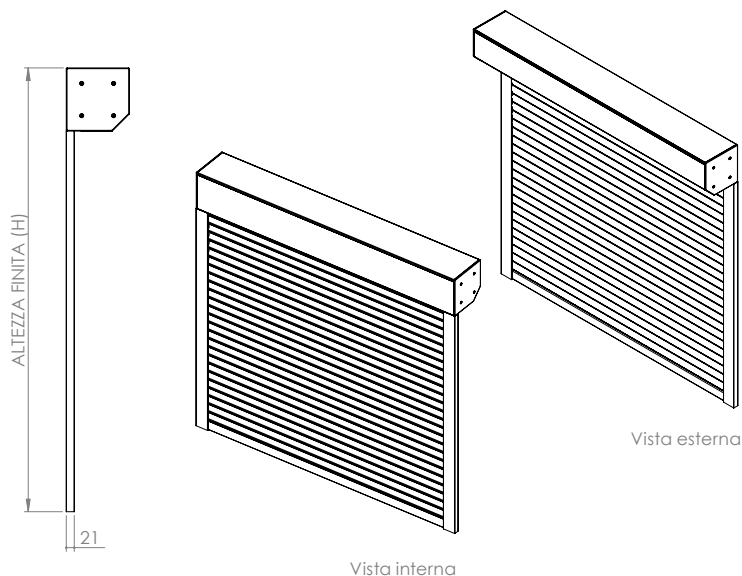

DETTAGLI QUOTATI (fianco e guida)

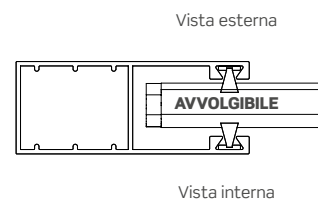
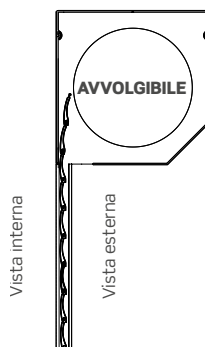
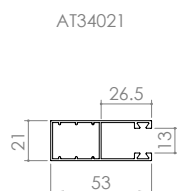
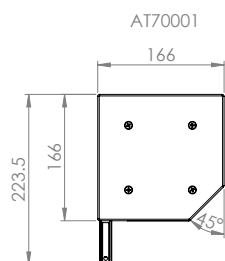

I valori riportati sono espressi in mm.

! Per l'installazione di tipo "C" è necessaria una soglia d'appoggio non fornita in dotazione con la struttura.

NB: L'aspetto estetico delle stecche dipende dal tipo di installazione. La parte concava delle stecche sarà visibile dall'esterno stanza per installazioni di tipo "A e C" (come da esempio sopra riportato) e dall'interno stanza nella sola installazione di tipo "B".

Adatto per: finestra e portafinestra (anche di larghezza ampia)

Cassonetto: squadrato da 165 mm, con angolo da 45°, autoportante e ispezionabile, senza la necessità di smontare l'intera meccanica, rimuovendo le viti di fissaggio

Telo avvolgibile: stecche in alluminio con poliuretano espanso ecologico per modelli P/08, I/05 e SP/14; stecche in acciaio con poliuretano espanso ecologico per modello S/11

Sistema di azionamento motorizzato, controllabile anche con radiocomando

AVVOLGIBILI ABBINABILI

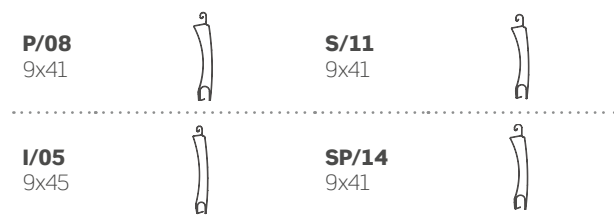

LIMITI DIMENSIONALI

Modello	Larghezza (L)		Altezza (H)	
	Min	Max	Min	Max
P/08	800	3200	-	1900
I/05	800	3200	-	2000
S/11	800	3000	-	1900
SP/14	800	3500	-	1900

MOTORIZZAZIONI

Maggiorazione motore Somfy IO 30 €

Maggiorazione radiocomando a 1 canale (Somfy/Cherubini) 79 €

Maggiorazione radiocomando multicanale (Somfy/Cherubini) 112 €

Se non diversamente specificato nell'ordine, l'avvolgibile sarà fornito con motore Cherubini Clima Rx installato a destra in vista interna ed uscita cavo standard. (Consultare il modulo d'ordine per maggiori info.)

COLORI DISPONIBILI STRUTTURA

La struttura è costituita dal solo cassonetto con fianchi e guide.

Per informazioni sui tempi di produzione, si prega di contattare l'azienda.

COLORI

SOFT (BASE)

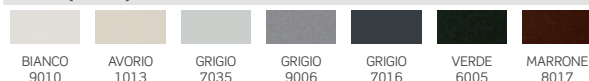

COME ORDINARE

Il Minibox verrà fornito esattamente con le stesse misure ordinate, pertanto **indicare sempre la misura FINITA.**

Formulare l'ordine tenendo presente quanto segue:

- Per installazione di tipo "A" e "B", il Minibox verrà fornito con le stesse misure ordinate (suggeriamo indicativamente di ridurre le misure di almeno 3 mm in larghezza e altezza rispetto la misura luce del vano. Il luogo e le condizioni di installazione potrebbero però richiedere tolleranze differenti al fine di ottenere una perfetta installazione).
- Per installazione di tipo "C", fornire le misure aggiungendo **+106mm** alla larghezza del vano e **+166mm** all'altezza del vano.

DETERMINAZIONE DELLE MISURE (Esempio di installazione di tipo "C")

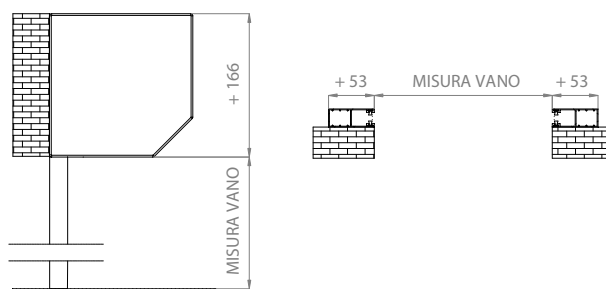

Si prega di utilizzare l'apposito modulo d'ordine a fine catalogo.

TERMINALE

Il terminale sarà sempre a vista; consultare la sezione "Profili avvolgibili" per approfondimenti relativi alle dimensioni dei terminali.

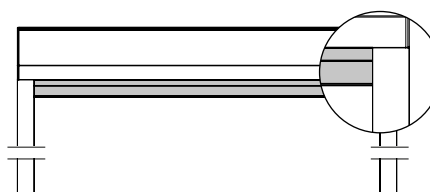

I colori rappresentati hanno un valore puramente indicativo e non possono in alcun caso essere considerate come tinte di riferimento per eventuali difformità di colore rispetto a quelli reali.

Per ordini relativi a colori struttura fuori gamma, colori avvolgibili non base e/o fuori gamma, si chiede di contattare preventivamente l'azienda per info sui costi e tempi di consegna; per altre info sui colori consultare da pagina 132 a 141.

LISTINO PREZZI

165TA STRUTTURA + TAPPARELLA

P/08 9x41

H/L	800	900	1000	1100	1200	1300	1400	1500	1600	1700	1800	1900	2000
800	621	637	652	668	683	698	714	729	745	764	785	806	827
900	629	644	660	675	690	706	721	740	761	783	805	826	848
1000	636	651	667	682	698	713	735	757	780	802	824	846	869
1100	643	659	674	690	706	729	752	775	798	821	844	867	890
1200	651	666	681	698	722	745	769	793	816	840	863	887	911
1300	658	673	689	713	737	762	786	810	834	859	883	907	932
1400	665	681	703	728	753	778	803	828	853	878	903	928	953
1500	673	691	717	743	768	794	820	845	871	897	922	948	974
1600	680	705	731	757	784	810	837	863	889	916	942	968	995
1700	691	718	745	772	799	826	853	880	907	934	962	989	1016
1800	704	732	759	787	815	843	870	898	926	953	981	1009	1037
1900	717	745	774	802	830	859	887	916	944	972	1001	1029	1058

H/L	2100	2200	2300	2400	2500	2600	2700	2800	2900	3000	3100	3200
800	848	868	889	910	931	952	973	994	1015	1035	1056	1077
900	869	891	912	934	955	977	999	1020	1042	1063	1085	1106
1000	891	913	935	958	980	1002	1024	1047	1069	1091	1113	1136
1100	913	936	958	981	1004	1027	1050	1073	1096	1119	1142	1165
1200	934	958	981	1005	1029	1052	1076	1100	1123	1147	1170	1194
1300	956	980	1005	1029	1053	1077	1102	1126	1150	1175	1199	1223
1400	978	1003	1028	1053	1077	1102	1127	1152	1177	1202	1227	1252
1500	999	1025	1051	1076	1102	1128	1153	1179	1205	1230	1256	1282
1600	1021	1047	1074	1100	1126	1153	1179	1205	1232	1258	1284	1311
1700	1043	1070	1097	1124	1151	1178	1205	1232	1259	1286	1313	1340
1800	1064	1092	1120	1147	1175	1203	1231	1258	1286	1314	1341	1369
1900	1086	1114	1143	1171	1199	1228	1256	1285	1313	1341	1370	1398

Attenzione: I prezzi sopra riportati, si riferiscono alla combinazione di: colore base struttura + colore base avvolgibile. I valori di H/L rappresentati nelle tabelle sono espressi in mm. La struttura è costituita dal cassonetto con fianchi e guide, avvolgibile e motore Cherubini Clima Rx; per altre info sui motori consultare pagina 24. Per ordini relativi a colori struttura fuori gamma, colori avvolgibili non base e/o fuori gamma, si chiede di contattare preventivamente l'azienda per info sui costi e tempi di consegna; per altre info sui colori consultare da pagina 132 a 141.

I/05 9x45

H/L	800	900	1000	1100	1200	1300	1400	1500	1600	1700	1800	1900	2000
800	621	637	652	668	683	698	714	729	745	764	785	806	827
900	629	644	660	675	690	706	721	740	761	783	805	826	848
1000	636	651	667	682	698	713	735	757	780	802	824	846	869
1100	643	659	674	690	706	729	752	775	798	821	844	867	890
1200	651	666	681	698	722	745	769	793	816	840	863	887	911
1300	658	673	689	713	737	762	786	810	834	859	883	907	932
1400	665	681	703	728	753	778	803	828	853	878	903	928	953
1500	673	691	717	743	768	794	820	845	871	897	922	948	974
1600	680	705	731	757	784	810	837	863	889	916	942	968	995
1700	691	718	745	772	799	826	853	880	907	934	962	989	1016
1800	704	732	759	787	815	843	870	898	926	953	981	1009	1037
1900	717	745	774	802	830	859	887	916	944	972	1001	1029	1058
2000	730	759	788	817	846	875	904	933	962	991	1020	1049	1078

H/L	2100	2200	2300	2400	2500	2600	2700	2800	2900	3000	3100	3200
800	848	868	889	910	931	952	973	994	1015	1035	1056	1077
900	869	891	912	934	955	977	999	1020	1042	1063	1085	1106
1000	891	913	935	958	980	1002	1024	1047	1069	1091	1113	1136
1100	913	936	958	981	1004	1027	1050	1073	1096	1119	1142	1165
1200	934	958	981	1005	1029	1052	1076	1100	1123	1147	1170	1194
1300	956	980	1005	1029	1053	1077	1102	1126	1150	1175	1199	1223
1400	978	1003	1028	1053	1077	1102	1127	1152	1177	1202	1227	1252
1500	999	1025	1051	1076	1102	1128	1153	1179	1205	1230	1256	1282
1600	1021	1047	1074	1100	1126	1153	1179	1205	1232	1258	1284	1311
1700	1043	1070	1097	1124	1151	1178	1205	1232	1259	1286	1313	1340
1800	1064	1092	1120	1147	1175	1203	1231	1258	1286	1314	1341	1369
1900	1086	1114	1143	1171	1199	1228	1256	1285	1313	1341	1370	1398
2000	1108	1137	1166	1195	1224	1253	1282	1311	1340	1369	1398	1427

! **Attenzione: I prezzi sopra riportati, si riferiscono alla combinazione di: colore base struttura + colore base avvolgibile.** I valori di H/L rappresentati nelle tabelle sono espressi in mm. La struttura è costituita dal cassonetto con fianchi e guide, avvolgibile e motore Cherubini Klima Rx; per altre info sui motori consultare pagina 24. Per ordini relativi a colori struttura fuori gamma, colori avvolgibili non base e/o fuori gamma, si chiede di contattare preventivamente l'azienda per info sui costi e tempi di consegna; per altre info sui colori consultare da pagina 132 a 141.

S/11 9X41

H/L	800	900	1000	1100	1200	1300	1400	1500	1600	1700	1800	1900
800	656	671	687	702	717	733	748	764	779	800	823	846
900	663	678	694	709	725	740	755	776	800	823	847	871
1000	670	686	701	717	732	747	772	797	822	847	872	897
1100	678	693	708	724	741	767	793	819	844	870	896	922
1200	685	700	716	733	760	787	813	840	867	894	920	947
1300	692	708	723	751	778	806	834	862	889	917	945	973
1400	700	715	740	768	797	826	855	883	912	941	969	998
1500	707	727	757	786	816	845	875	905	934	964	994	1023
1600	714	743	773	804	835	865	896	926	957	987	1018	1048
1700	727	759	790	822	853	885	916	948	979	1011	1042	1074
1800	742	774	807	839	872	904	937	969	1002	1034	1067	1099
1900	757	790	824	857	891	924	957	991	1024	1058	1091	1124

H/L	2000	2100	2200	2300	2400	2500	2600	2700	2800	2900	3000
800	869	892	915	938	961	984	1007	1030	1053	1076	1099
900	895	919	943	967	991	1015	1039	1063	1087	1111	1135
1000	921	946	971	996	1021	1046	1071	1096	1121	1145	1170
1100	948	974	999	1025	1051	1077	1103	1129	1154	1180	1206
1200	974	1001	1028	1054	1081	1108	1135	1161	1188	1215	1242
1300	1000	1028	1056	1083	1111	1139	1167	1194	1222	1250	1278
1400	1027	1055	1084	1113	1141	1170	1199	1227	1256	1285	1313
1500	1053	1082	1112	1142	1171	1201	1231	1260	1290	1319	1349
1600	1079	1110	1140	1171	1201	1232	1262	1293	1324	1354	1385
1700	1105	1137	1168	1200	1231	1263	1294	1326	1357	1389	1420
1800	1132	1164	1197	1229	1261	1294	1326	1359	1391	1424	1456
1900	1158	1191	1225	1258	1291	1325	1358	1392	1425	1459	1492

SP/14 9X41

H/L	800	900	1000	1100	1200	1300	1400	1500	1600	1700	1800	1900	2000	2100	2200
800	656	671	687	702	717	733	748	764	779	800	823	846	869	892	915
900	663	678	694	709	725	740	755	776	800	823	847	871	895	919	943
1000	670	686	701	717	732	747	772	797	822	847	872	897	921	946	971
1100	678	693	708	724	741	767	793	819	844	870	896	922	948	974	999
1200	685	700	716	733	760	787	813	840	867	894	920	947	974	1001	1028
1300	692	708	723	751	778	806	834	862	889	917	945	973	1000	1028	1056
1400	700	715	740	768	797	826	855	883	912	941	969	998	1027	1055	1084
1500	707	727	757	786	816	845	875	905	934	964	994	1023	1053	1082	1112
1600	714	743	773	804	835	865	896	926	957	987	1018	1048	1079	1110	1140
1700	727	759	790	822	853	885	916	948	979	1011	1042	1074	1105	1137	1168
1800	742	774	807	839	872	904	937	969	1002	1034	1067	1099	1132	1164	1197
1900	757	790	824	857	891	924	957	991	1024	1058	1091	1124	1158	1191	1225

H/L	2300	2400	2500	2600	2700	2800	2900	3000	3100	3200	3300	3400	3500
800	938	961	984	1007	1030	1053	1076	1099	1122	1145	1168	1191	1214
900	967	991	1015	1039	1063	1087	1111	1135	1158	1182	1206	1230	1254
1000	996	1021	1046	1071	1096	1121	1145	1170	1195	1220	1245	1270	1295
1100	1025	1051	1077	1103	1129	1154	1180	1206	1232	1258	1284	1309	1335
1200	1054	1081	1108	1135	1161	1188	1215	1242	1269	1295	1322	1349	1376
1300	1083	1111	1139	1167	1194	1222	1250	1278	1305	1333	1361	1388	1416
1400	1113	1141	1170	1199	1227	1256	1285	1313	1342	1371	1399	1428	1457
1500	1142	1171	1201	1231	1260	1290	1319	1349	1379	1408	1438	1467	1497
1600	1171	1201	1232	1262	1293	1324	1354	1385	1415	1446	1476	1507	1538
1700	1200	1231	1263	1294	1326	1357	1389	1420	1452	1484	1515	1547	1578
1800	1229	1261	1294	1326	1359	1391	1424	1456	1489	1521	1554	1586	1619
1900	1258	1291	1325	1358	1392	1425	1459	1492	1525	1559	1592	1626	1659

! **Attenzione: I prezzi sopra riportati, si riferiscono alla combinazione di: colore base struttura + colore base avvolgibile.** I valori di H/L rappresentati nelle tabelle sono espressi in mm. La struttura è costituita dal cassonetto con fianchi e guide, avvolgibile e motore Cherubini Clima Rx; per altre info sui motori consultare pagina 24. Per ordini relativi a colori struttura fuori gamma, colori avvolgibili non base e/o fuori gamma, si chiede di contattare preventivamente l'azienda per info sui costi e tempi di consegna; per altre info sui colori consultare da pagina 132 a 141.

MX165TZ

MINIBOX SQUADRATO DA 165 CON TAPPARELLA E ZANZARIERA

AVVOLGIBILI ABBINABILI MX165TZ

P/08

I/05

S/11

SP/14

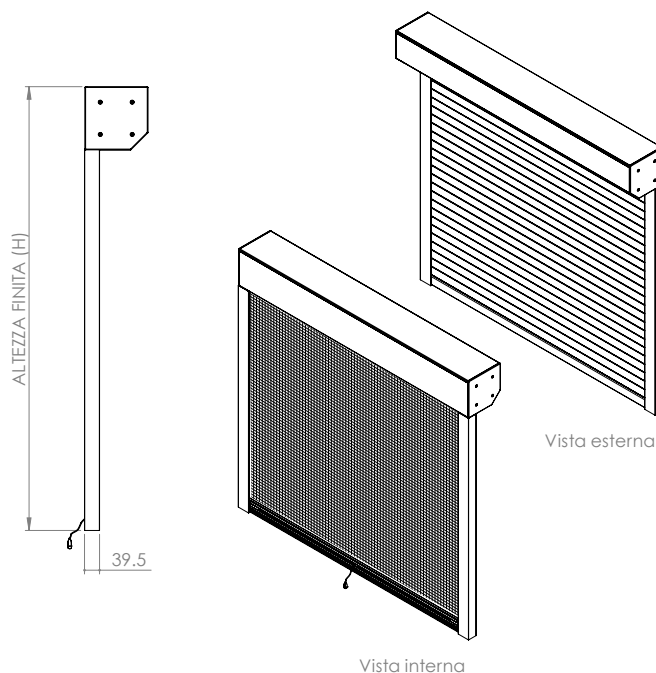
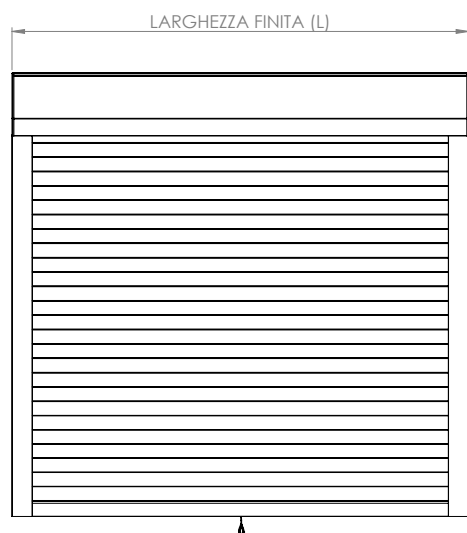

Le immagini rappresentano un esempio di installazione di tipo "A" o "C"

DETTAGLI QUOTATI (fianco e guida)

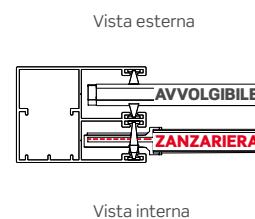
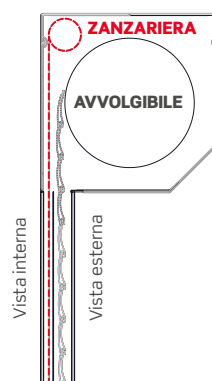
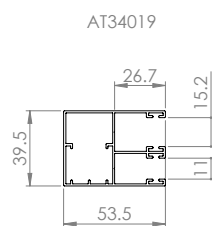
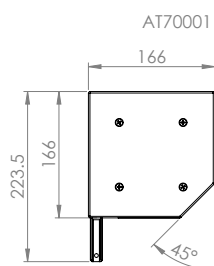

I valori riportati sono espressi in mm.

! Per l'installazione di tipo "C" è necessaria una soglia d'appoggio non fornita in dotazione con la struttura.

Nelle installazioni di tipo "A e C", la discesa del telo zanzariera sarà interno stanza rispetto alla discesa dell'avvolgibile.

NB: L'aspetto estetico delle stecche dipende dal tipo di installazione. La parte concava delle stecche sarà visibile dall'esterno stanza per installazioni di tipo "A e C" (come da esempio sopra riportato) e dall'interno stanza nella sola installazione di tipo "B".

Adatto per: finestra

Cassonetto: squadrato da 165 mm, con angolo da 45°, autoportante e ispezionabile, senza la necessità di smontare l'intera meccanica, rimuovendo le viti di fissaggio

Telo avvolgibile: stecche in alluminio con poliuretano espanso ecologico per modelli P/08, M/07, I/05 e SP/14; stecche in acciaio

con poliuretano espanso ecologico per modello S/11

Sistema di azionamento motorizzato, controllabile anche con radiocomando

Zanzariera Wind Easy, sistema con tubo-rete e molla precaricata. Barramaniglia con apertura "push-up" a pressione verso il basso e **Sistema Soft di serie.**

AVVOLGIBILI ABBINABILI



LIMITI DIMENSIONALI

Modello	Larghezza (L)		Altezza (H)	
	Min	Max	Min	Max
P/08	800	1600	-	1300
I/05	800	1600	-	1300
S/11	800	1600	-	800
SP/14	800	1600	-	1300

MOTORIZZAZIONI

Maggiorazione motore Somfy IO	30 €
Maggiorazione radiocomando a 1 canale (Somfy/Cherubini)	79 €
Maggiorazione radiocomando multicanale (Somfy/Cherubini)	112 €

Se non diversamente specificato nell'ordine, l'avvolgibile sarà fornito con motore Cherubini Clima Rx installato a destra in vista interna ed uscita cavo standard. (Consultare il modulo d'ordine per maggiori info.)

COLORI DISPONIBILI STRUTTURA

La struttura è costituita dal solo cassonetto con fianchi e guide.

Per informazioni sui tempi di produzione, si prega di contattare l'azienda.

COLORI						
SOFT (BASE)						
BIANCO 9010	AVORIO 1013	GRIGIO 7035	GRIGIO 9006	GRIGIO 7016	VERDE 6005	MARRONE 8017

COME ORDINARE

Il Minibox verrà fornito esattamente con le stesse misure ordinate, pertanto **indicare sempre la misura FINITA.**

Formulare l'ordine tenendo presente quanto segue:

- Per installazione di tipo "A" e "B", il Minibox verrà fornito con le stesse misure ordinate (suggeriamo indicativamente di ridurre le misure di almeno 3 mm in larghezza e altezza rispetto la misura luce del vano. Il luogo e le condizioni di installazione potrebbero però richiedere tolleranze differenti al fine di ottenere una perfetta installazione).
- Per installazione di tipo "C", fornire le misure aggiungendo **+107mm** alla larghezza del vano e **+166mm** all'altezza del vano.

DETERMINAZIONE DELLE MISURE (Esempio di installazione di tipo "C")

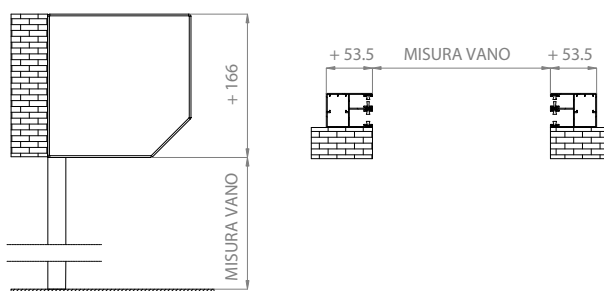

Si prega di utilizzare l'apposito modulo d'ordine a fine catalogo.

TERMINALE

Il terminale sarà sempre a vista; consultare la sezione "Profili avvolgibili" per approfondimenti relativi alle dimensioni dei terminali.

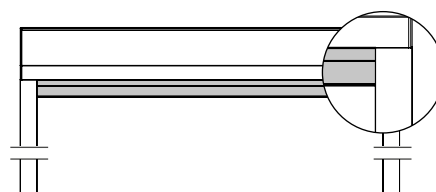

I colori rappresentati hanno un valore puramente indicativo e non possono in alcun caso essere considerate come tinte di riferimento per eventuali difformità di colore rispetto a quelli reali.

Per ordini relativi a colori struttura fuori gamma, colori avvolgibili non base e/o fuori gamma, si chiede di contattare preventivamente l'azienda per info sui costi e tempi di consegna; per altre info sui colori consultare da pagina 132 a 141.

LISTINO PREZZI

165TZ STRUTTURA + TAPPARELLA + ZANZARIERA

P/08 9x41

H\L	800	900	1000	1100	1200	1300	1400	1500	1600
800	689	704	720	735	751	766	781	797	812
900	696	712	727	742	758	773	789	807	829
1000	704	719	734	750	765	781	803	825	852
1100	711	726	742	757	774	797	821	849	877
1200	718	734	749	766	789	816	845	874	903
1300	725	741	756	781	808	838	868	898	928

I/05 9x45

H\L	800	900	1000	1100	1200	1300	1400	1500	1600
800	689	704	720	735	751	766	781	797	812
900	696	712	727	742	758	773	789	807	829
1000	704	719	734	750	765	781	803	825	852
1100	711	726	742	757	774	797	821	849	877
1200	718	734	749	766	789	816	845	874	903
1300	725	741	756	781	808	838	868	898	928

S/11 9x41

H\L	800	900	1000	1100	1200	1300	1400	1500	1600
800	723	739	754	769	785	800	816	831	846

! **Attenzione: I prezzi sopra riportati, si riferiscono alla combinazione di: colore base struttura + colore base avvolgibile.** I valori di H/L rappresentati nelle tabelle sono espressi in mm. La struttura è costituita dal cassonetto con fianchi e guide, avvolgibile e motore Cherubini Clima Rx; per altre info sui motori consultare pagina 29. Per ordini relativi a colori struttura fuori gamma, colori avvolgibili non base e/o fuori gamma, si chiede di contattare preventivamente l'azienda per info sui costi e tempi di consegna; per altre info sui colori consultare da pagina 132 a 141.

SP/14 9X41

H\L	800	900	1000	1100	1200	1300	1400	1500	1600
800	723	739	754	769	785	800	816	831	846
900	731	746	761	777	792	808	823	843	867
1000	738	753	769	784	799	815	840	865	894
1100	745	761	776	791	809	834	862	893	924
1200	752	768	783	801	827	857	889	921	953
1300	760	775	791	818	849	882	916	949	983

! **Attenzione: I prezzi sopra riportati, si riferiscono alla combinazione di: colore base struttura + colore base avvolgibile.** I valori di H/L rappresentati nelle tabelle sono espressi in mm. La struttura è costituita dal cassonetto con fianchi e guide, avvolgibile e motore Cherubini Clima Rx; per altre info sui motori consultare pagina 29. Per ordini relativi a colori struttura fuori gamma, colori avvolgibili non base e/o fuori gamma, si chiede di contattare preventivamente l'azienda per info sui costi e tempi di consegna; per altre info sui colori consultare da pagina 132 a 141.

MINIBOX 185

MX185OR

- SQUADRATO
- TONDO

MX185OZ

- SQUADRATO
- TONDO

MX185TA

- SQUADRATO
- TONDO

MX185TZ

- SQUADRATO
- TONDO

- Cassonetto con ingombro di 185x185 mm circa, costituito da profili realizzati in alluminio estruso in lega 6060 e verniciati a polvere
 - Guide laterali realizzate in alluminio estruso in lega 6060, verniciate a polvere, in 2 varianti dimensionali: singola 53x21 mm e guida combinata con zanzariera 53x40 mm circa
 - Tubo avvolgitore ottagonale in ferro zincato con diametri da 40 mm o 60 mm
 - Fianchi squadriati con angolo a 63° oppure tondi, in alluminio pressofuso, con un ingombro di 185x185 mm circa (gambo escluso)
 - Movimentazione a motore
- Possibilità di scelta tra 8 configurazioni:
 - **MX185OR** MiniBox squadriato da 185 con avvolgibile speciale
 - **MX185OR** MiniBox tondo da 185 con avvolgibile speciale
 - **MX185OZ** MiniBox squadriato da 185 con avvolgibile speciale e zanzariera Wind Easy
 - **MX185OZ** MiniBox tondo da 185 con avvolgibile speciale e zanzariera Wind Easy
 - **MX185TA** MiniBox squadriato da 185 con tapparella classica
 - **MX185TA** MiniBox tondo da 185 con tapparella classica
 - **MX185TZ** MiniBox squadriato da 185 con tapparella classica e zanzariera Wind Easy
 - **MX185TZ** MiniBox tondo da 185 con tapparella classica e zanzariera Wind Easy



MX185OR

MINIBOX SQUADRATO DA 185 CON AVVOLGIBILI SPECIALI

AVVOLGIBILI ABBINABILI MX185OR

Mini Orienta	Sekurclim
Sekurlook	

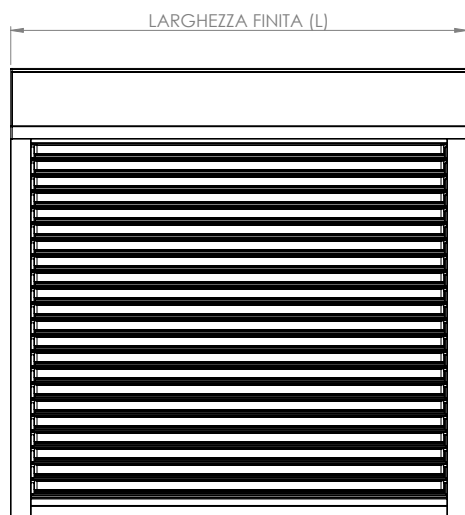

Le immagini rappresentano un esempio di installazione di tipo "A" o "C", con l'avvolgibile speciale Mini Orienta

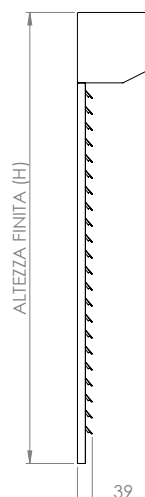

Esempio con Mini Orienta



Esempio con Sekurclim/Sekurlook

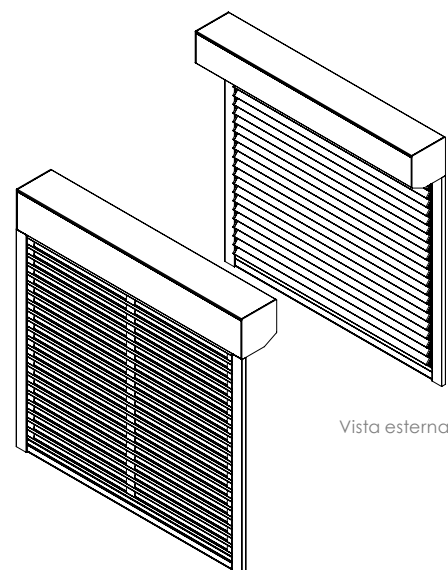

Vista interna

Vista esterna

DETTAGLI QUOTATI (fianco e guida)

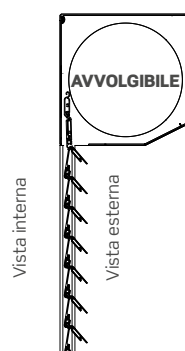
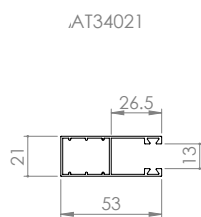
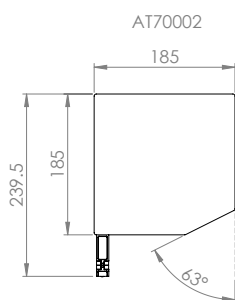

Vista interna

Vista esterna

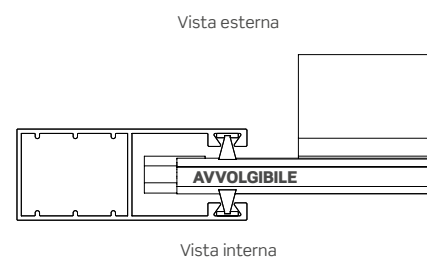

Vista esterna

Vista interna

I valori riportati sono espressi in mm.

 Per l'installazione di tipo "C" è necessaria una soglia d'appoggio non fornita in dotazione con la struttura.

MINIBOX TONDO DA 185 CON AVVOLGIBILI SPECIALI

AVVOLGIBILI ABBINABILI MX185OR

Mini Orienta	Sekurclim
Sekurlook	

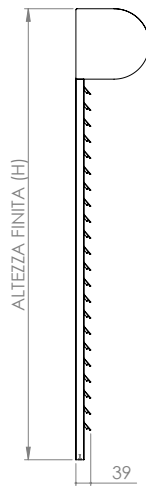
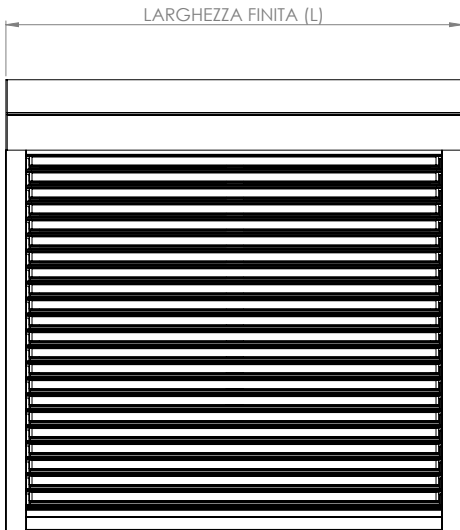

Esempio con Mini Orienta



Esempio con Sekurclim/Sekurlook

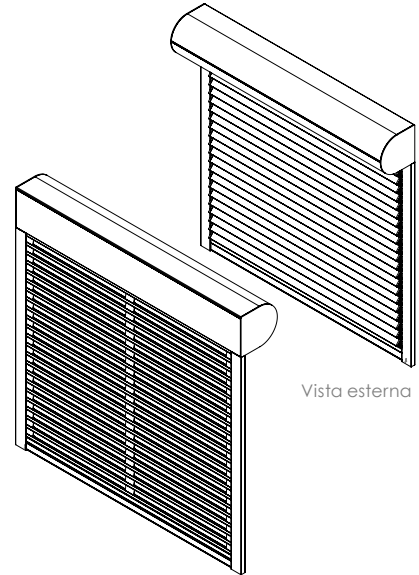

Le immagini rappresentano un esempio di installazione di tipo "A" o "C", con l'avvolgibile speciale Mini Orienta

DETTAGLI QUOTATI (fianco e guida)

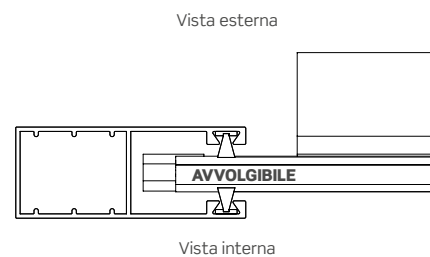
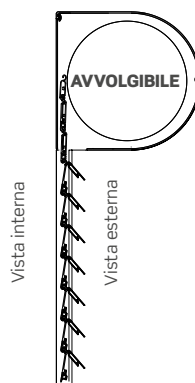
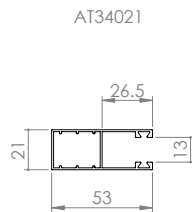
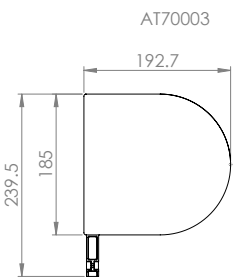

I valori riportati sono espressi in mm.

⚠ Per l'installazione di tipo "C" è necessaria una soglia d'appoggio non fornita in dotazione con la struttura.

Adatto per: finestra (anche di larghezza ampia).

Cassonetto: squadrato da 185 mm, con angolo da 63°, o tondo; autoportante ed ispezionabile, rimuovendo le viti di fissaggio, senza bisogno di smontare la meccanica.

Telo avvolgibile: si può scegliere l'avvolgibile tra i seguenti modelli:

- Mini Orienta, sistema a lamelle orientabili di dimensioni ridotte
- Sekurclim, sistema a lamelle microforate, con funzione anti insetto, ottima schermatura e un buon passaggio di aria e luce, in sicurezza

Sekurlook, sistema a lamelle con asole larghe, con ottima schermatura e ampio passaggio di aria e luce, in sicurezza

Sistema di azionamento motorizzato a 3 fine corsa, controllabile anche con radiocomando, che memorizza le seguenti posizioni a seconda dell'avvolgibile utilizzato:

- Mini Orienta: avvolgibile aperto / avvolgibile chiuso / lamelle orientate
- Sekurclim / Sekurlook: avvolgibile aperto / avvolgibile semi-aperto / avvolgibile chiuso

AVVOLGIBILI ABBINABILI

MINI ORIENTA 8x47



SEKURCLIM/SEKURLOOK 9x65



LIMITI DIMENSIONALI

Modello	Larghezza (L)		Altezza (H)	
	Min	Max	Min	Max
Mini Orienta	800	3000	-	1800
Sekurclim	800	3000	-	1700
Sekurlook	800	3000	-	1700

MOTORIZZAZIONI

Maggiorazione motore Somfy IO 30 €

Maggiorazione radiocomando a 1 canale (Somfy/Cherubini) 79 €

Maggiorazione radiocomando multicanale (Somfy/Cherubini) 112 €

Se non diversamente specificato nell'ordine, l'avvolgibile sarà fornito con motore Cherubini Clima Rx installato a destra in vista interna ed uscita cavo standard. (Consultare il modulo d'ordine per maggiori info.)

COLORI DISPONIBILI STRUTTURA

La struttura è costituita dal solo cassonetto con fianchi e guide.

Per informazioni sui tempi di produzione, si prega di contattare l'azienda.

COLORI						
SOFT (BASE)						
BIANCO 9010	AVORIO 1013	GRIGIO 7035	GRIGIO 9006	GRIGIO 7016	VERDE 6005	MARRONE 8017

COME ORDINARE

Il Minibox verrà fornito esattamente con le stesse misure ordinate, pertanto **indicare sempre la misura FINITA.**

Formulare l'ordine tenendo presente quanto segue:

- **Per installazione di tipo "A" e "B"**, il Minibox verrà fornito con le stesse misure ordinate (suggeriamo indicativamente di ridurre le misure di almeno 3 mm in larghezza e altezza rispetto la misura luce del vano. Il luogo e le condizioni di installazione potrebbero però richiedere tolleranze differenti al fine di ottenere una perfetta installazione).
- **Per installazione di tipo "C"**, fornire le misure aggiungendo **+106mm** alla larghezza del vano e **+185mm** all'altezza del vano.

DETERMINAZIONE DELLE MISURE (Esempio di installazione di tipo "C")

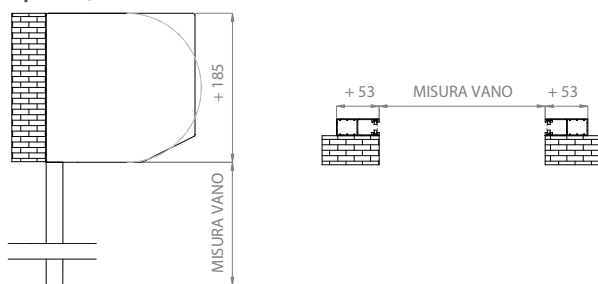

Si prega di utilizzare l'apposito modulo d'ordine a fine catalogo.



ATTENZIONE: Se in fase d'ordine non si specifica la configurazione, il prodotto viene fornito con fianchi quadrati.

TERMINALE

Il terminale sarà sempre a vista; consultare la sezione "Profili avvolgibili" per approfondimenti relativi alle dimensioni dei terminali.



I colori rappresentati hanno un valore puramente indicativo e non possono in alcun caso essere considerate come tinte di riferimento per eventuali difformità di colore rispetto a quelli reali.

Per ordini relativi a colori struttura fuori gamma, colori avvolgibili non base e/o fuori gamma, si chiede di contattare preventivamente l'azienda per info sui costi e tempi di consegna; per altre info sui colori consultare da pagina 132 a 141.

LISTINO PREZZI**185OR STRUTTURA + AVVOLGIBILI SPECIALI**

MINI ORIENTA

H\L	800	900	1000	1100	1200	1300	1400	1500	1600	1700	1800	1900
800	963	981	998	1015	1032	1049	1066	1083	1100	1135	1176	1217
900	971	988	1005	1022	1039	1056	1073	1105	1149	1193	1236	1280
1000	978	995	1012	1029	1046	1064	1110	1157	1203	1250	1297	1343
1100	985	1002	1020	1037	1060	1109	1159	1208	1258	1308	1357	1407
1200	993	1010	1027	1050	1102	1155	1207	1260	1313	1365	1418	1470
1300	1000	1017	1034	1090	1145	1201	1256	1312	1367	1423	1478	1534
1400	1007	1024	1071	1129	1188	1246	1305	1363	1422	1480	1539	1597
1500	1015	1046	1108	1169	1231	1292	1353	1415	1476	1538	1599	1660
1600	1022	1080	1145	1209	1273	1338	1402	1466	1531	1595	1660	1724
1700	1047	1114	1181	1249	1316	1383	1451	1518	1585	1653	1720	1787
1800	1078	1148	1218	1289	1359	1429	1499	1570	1640	1710	1780	1851

H\L	2000	2100	2200	2300	2400	2500	2600	2700	2800	2900	3000
800	1257	1298	1339	1379	1420	1461	1502	1542	1583	1624	1665
900	1324	1367	1411	1455	1498	1542	1586	1629	1673	1717	1760
1000	1390	1437	1483	1530	1577	1623	1670	1716	1763	1810	1856
1100	1456	1506	1556	1605	1655	1704	1754	1803	1853	1903	1952
1200	1523	1575	1628	1680	1733	1785	1838	1891	1943	1996	2048
1300	1589	1645	1700	1756	1811	1867	1922	1978	2033	2089	2144
1400	1655	1714	1772	1831	1889	1948	2006	2065	2123	2182	2240
1500	1722	1783	1845	1906	1967	2029	2090	2152	2213	2274	2336
1600	1788	1853	1917	1981	2046	2110	2174	2239	2303	2367	2432
1700	1855	1922	1989	2057	2124	2191	2258	2326	2393	2460	2528
1800	1921	1991	2061	2132	2202	2272	2343	2413	2483	2553	2624

NB: L'avvolgibile sarà installato con l'apertura delle lamelle sempre verso l'esterno in tutti i tipi d'installazione.

! **Attenzione: I prezzi sopra riportati, si riferiscono alla combinazione di: colore base struttura + colore base avvolgibile.** I valori di H/L rappresentati nelle tabelle sono espressi in mm. La struttura è costituita dal cassonetto con fianchi e guide, avvolgibile e motore Cherubini Clima Rx; per altre info sui motori consultare pagina 36. Per ordini relativi a colori struttura fuori gamma, colori avvolgibili non base e/o fuori gamma, si chiede di contattare preventivamente l'azienda per info sui costi e tempi di consegna; per altre info sui colori consultare da pagina 132 a 141.

SEKURCLIM

H\L	800	900	1000	1100	1200	1300	1400	1500	1600	1700	1800	1900
800	986	1003	1020	1037	1055	1072	1089	1106	1123	1159	1201	1243
900	993	1011	1028	1045	1062	1079	1096	1129	1174	1219	1265	1310
1000	1001	1018	1035	1052	1069	1086	1135	1183	1231	1280	1328	1377
1100	1008	1025	1042	1059	1083	1134	1186	1237	1289	1340	1392	1443
1200	1015	1032	1050	1073	1128	1182	1237	1291	1346	1401	1455	1510
1300	1023	1040	1057	1115	1172	1230	1288	1346	1403	1461	1519	1577
1400	1030	1047	1095	1156	1217	1278	1339	1400	1461	1522	1583	1643
1500	1037	1070	1134	1198	1262	1326	1390	1454	1518	1582	1646	1710
1600	1045	1105	1173	1240	1307	1374	1441	1508	1575	1643	1710	1777
1700	1071	1141	1211	1281	1352	1422	1492	1563	1633	1703	1773	1844

H\L	2000	2100	2200	2300	2400	2500	2600	2700	2800	2900	3000
800	1285	1327	1369	1412	1454	1496	1538	1580	1622	1664	1706
900	1355	1400	1446	1491	1536	1581	1627	1672	1717	1762	1808
1000	1425	1473	1522	1570	1618	1667	1715	1764	1812	1860	1909
1100	1495	1546	1598	1649	1701	1752	1804	1855	1907	1958	2010
1200	1565	1619	1674	1729	1783	1838	1892	1947	2002	2056	2111
1300	1634	1692	1750	1808	1866	1923	1981	2039	2097	2154	2212
1400	1704	1765	1826	1887	1948	2009	2070	2131	2191	2252	2313
1500	1774	1838	1902	1966	2030	2094	2158	2222	2286	2350	2414
1600	1844	1911	1978	2046	2113	2180	2247	2314	2381	2448	2516
1700	1914	1984	2054	2125	2195	2265	2336	2406	2476	2546	2617

Attenzione: I prezzi sopra riportati, si riferiscono alla combinazione di: colore base struttura + colore base avvolgibile. I valori di H/L rappresentati nelle tabelle sono espressi in mm. La struttura è costituita dal cassonetto con fianchi e guide, avvolgibile e motore Cherubini Clima Rx; per altre info sui motori consultare pagina 36. Per ordini relativi a colori struttura fuori gamma, colori avvolgibili non base e/o fuori gamma, si chiede di contattare preventivamente l'azienda per info sui costi e tempi di consegna; per altre info sui colori consultare da pagina 132 a 141.

SEKURLOOK

H\L	800	900	1000	1100	1200	1300	1400	1500	1600	1700	1800	1900
800	1019	1036	1053	1070	1087	1105	1122	1139	1156	1193	1237	1282
900	1026	1043	1061	1078	1095	1112	1129	1163	1210	1258	1306	1353
1000	1034	1051	1068	1085	1102	1119	1170	1221	1272	1323	1374	1425
1100	1041	1058	1075	1092	1116	1170	1225	1279	1333	1388	1442	1496
1200	1048	1065	1082	1106	1164	1222	1279	1337	1395	1452	1510	1568
1300	1056	1073	1090	1151	1212	1273	1334	1395	1456	1517	1578	1639
1400	1063	1080	1131	1195	1260	1324	1389	1453	1517	1582	1646	1711
1500	1070	1104	1172	1240	1308	1375	1443	1511	1579	1647	1714	1782
1600	1077	1142	1213	1284	1355	1427	1498	1569	1640	1711	1783	1854
1700	1105	1180	1254	1329	1403	1478	1552	1627	1702	1776	1851	1925

H\L	2000	2100	2200	2300	2400	2500	2600	2700	2800	2900	3000
800	1326	1370	1414	1458	1502	1546	1591	1635	1679	1723	1767
900	1401	1448	1496	1543	1591	1638	1686	1733	1781	1828	1876
1000	1475	1526	1577	1628	1679	1730	1781	1832	1883	1934	1985
1100	1550	1605	1659	1713	1768	1822	1876	1930	1985	2039	2093
1200	1625	1683	1741	1798	1856	1914	1971	2029	2087	2144	2202
1300	1700	1761	1822	1883	1944	2006	2067	2128	2189	2250	2311
1400	1775	1840	1904	1968	2033	2097	2162	2226	2291	2355	2420
1500	1850	1918	1986	2054	2121	2189	2257	2325	2393	2460	2528
1600	1925	1996	2067	2139	2210	2281	2352	2423	2495	2566	2637
1700	2000	2075	2149	2224	2298	2373	2447	2522	2597	2671	2746

! **Attenzione: I prezzi sopra riportati, si riferiscono alla combinazione di: colore base struttura + colore base avvolgibile.** I valori di H/L rappresentati nelle tabelle sono espressi in mm. La struttura è costituita dal cassonetto con fianchi e guide, avvolgibile e motore Cherubini Clima Rx; per altre info sui motori consultare pagina 36. Per ordini relativi a colori struttura fuori gamma, colori avvolgibili non base e/o fuori gamma, si chiede di contattare preventivamente l'azienda per info sui costi e tempi di consegna; per altre info sui colori consultare da pagina 132 a 141.

MX1850Z

MINIBOX SQUADRATO DA 185 CON AVVOLGIBILI SPECIALI E ZANZARIERA

AVVOLGIBILI ABBINABILI MX1850Z

Mini Orienta	Sekurclim
Sekurlook	

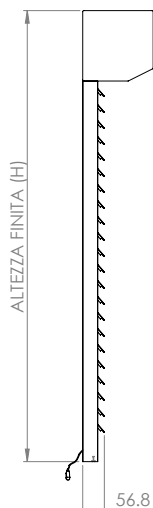
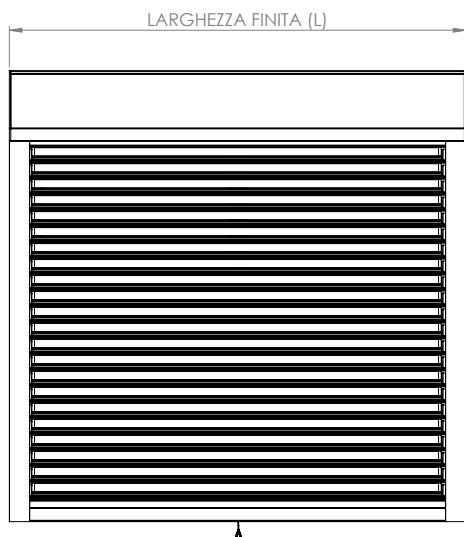

Esempio con Mini Orienta



Esempio con Sekurclim/Sekurlook

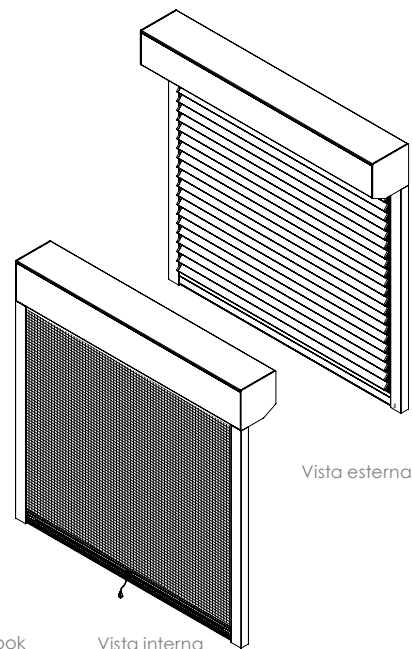

Vista esterna

Vista interna

Le immagini rappresentano un esempio di installazione di tipo "A" o "C", con l'avvolgibile speciale Mini Orienta

DETTAGLI QUOTATI (fianco e guida)

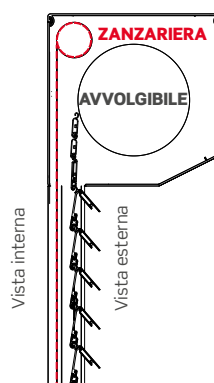
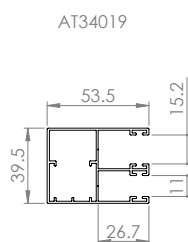
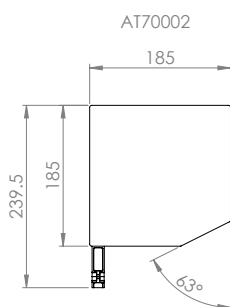

Vista interna

Vista esterna

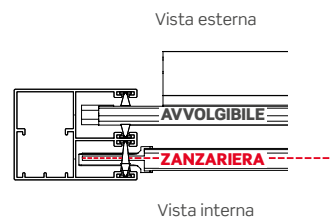

Vista esterna

Vista interna

I valori riportati sono espressi in mm.



Per l'installazione di tipo "C" è necessaria una soglia d'appoggio non fornita in dotazione con la struttura.

Nelle installazioni di tipo "A e C", la discesa del telo zanzariera sarà interno stanza rispetto alla discesa dell'avvolgibile.

NB: Qualora l'avvolgibile scelto fosse Mini Orienta, l'apertura delle lamelle lato esterno sarebbe possibile solo nelle tipologie di installazione di tipo "A" e "C", considerata la presenza della zanzariera.

MINIBOX TONDO DA 185 CON AVVOLGIBILI SPECIALI E ZANZARIERA

AVVOLGIBILI ABBINABILI MX185OZ

Mini Orienta	Sekurclim
Sekurlook	

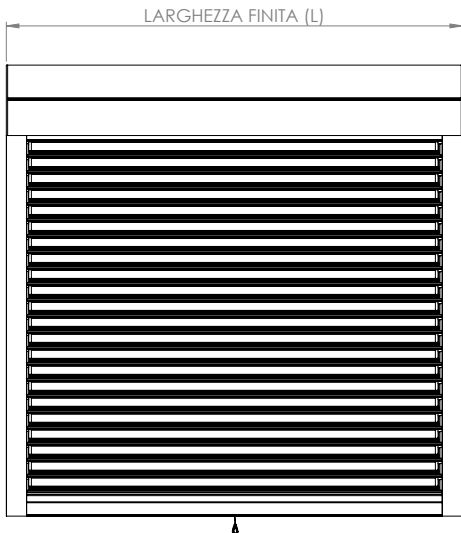

Le immagini rappresentano un esempio di installazione di tipo "A" o "C", con l'avvolgibile speciale Mini Orienta

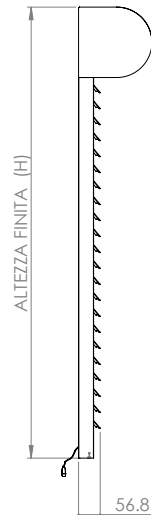

Esempio con Mini Orienta



Esempio con Sekurclim/Sekurlook

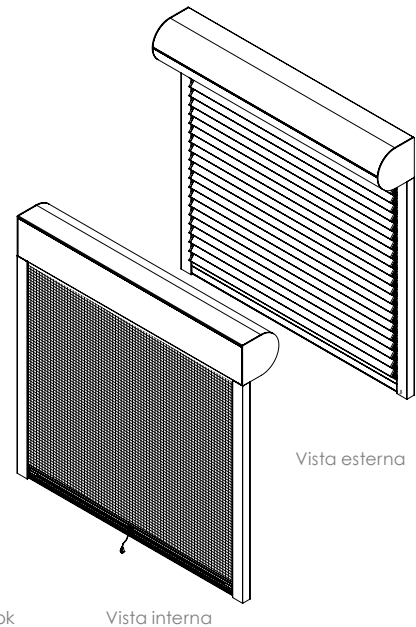

DETTAGLI QUOTATI (fianco e guida)

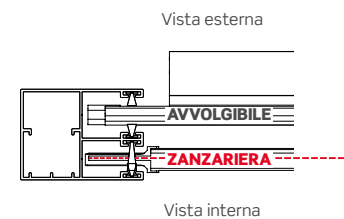
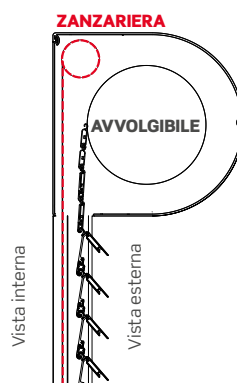
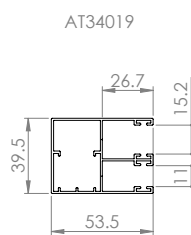
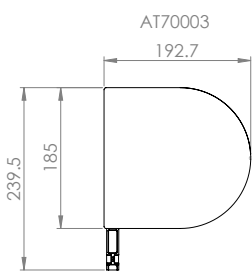

I valori riportati sono espressi in mm.

! Per l'installazione di tipo "C" è necessaria una soglia d'appoggio non fornita in dotazione con la struttura.

Nelle installazioni di tipo "A e C", la discesa del telo zanzariera sarà interno stanza rispetto alla discesa dell'avvolgibile.

NB: Qualora l'avvolgibile scelto fosse Mini Orienta, l'apertura delle lamelle lato esterno sarebbe possibile solo nelle tipologie di installazione di tipo "A" e "C", considerata la presenza della zanzariera.

Adatto per: finestra

Cassonetto: squadrato da 185 mm, con angolo da 63° o tondo; autoportante e ispezionabile, senza la necessità di smontare l'intera meccanica, rimuovendo le viti di fissaggio

Telo avvolgibile: si può scegliere l'avvolgibile tra i seguenti modelli:

- Mini Orienta, sistema a lamelle orientabili di dimensioni ridotte
- Sekurclim, sistema a lamelle microforate, con funzione anti insetto, ottima schermatura e un buon passaggio di aria e luce, in sicurezza
- Sekurlook, sistema a lamelle con asole larghe, con ottima

schermatura e ampio passaggio di aria e luce, in sicurezza

Sistema di azionamento motorizzato a 3 finecorsa, controllabile anche con radiocomando, che memorizza le seguenti posizioni a seconda dell'avvolgibile utilizzato:

- Mini Orienta: avvolgibile aperto / avvolgibile chiuso / telo orientato
- Sekurclim / Sekurlook: avvolgibile aperto / avvolgibile semi-aperto / avvolgibile chiuso

Zanzariera Wind Easy, sistema con tubo-rete e molla precaricata. Barramaniglia con apertura "push-up" a pressione verso il basso e **Sistema Soft di serie.**

AVVOLGIBILI ABBINABILI

MINI ORIENTA 8x47



SEKURCLIM/SEKURLOOK 9x65



LIMITI DIMENSIONALI

Modello	Larghezza (L)		Altezza (H)	
	Min	Max	Min	Max
Mini Orienta	800	1600	-	1300
Sekurclim	800	1600	-	1300
Sekurlook	800	1600	-	1300

MOTORIZZAZIONI

Maggiorazione motore Somfy IO 30 €

Maggiorazione radiocomando a 1 canale (Somfy/Cherubini) 79 €

Maggiorazione radiocomando multicanale (Somfy/Cherubini) 112 €

Se non diversamente specificato nell'ordine, l'avvolgibile sarà fornito con motore Cherubini Clima Rx installato a destra in vista interna ed uscita cavo standard. (Consultare il modulo d'ordine per maggiori info.)

COLORI DISPONIBILI STRUTTURA

La struttura è costituita dal solo cassonetto con fianchi e guide.

Per informazioni sui tempi di produzione, si prega di contattare l'azienda.

COLORI

SOFT (BASE)



COME ORDINARE

Il Minibox verrà fornito esattamente con le stesse misure ordinate, pertanto **indicare sempre la misura FINITA.**

Formulare l'ordine tenendo presente quanto segue:

- **Per installazione di tipo "A" e "B"**, il Minibox verrà fornito con le stesse misure ordinate (suggeriamo indicativamente di ridurre le misure di almeno 3 mm in larghezza e altezza rispetto la misura luce del vano. Il luogo e le condizioni di installazione potrebbero però richiedere tolleranze differenti al fine di ottenere una perfetta installazione).
- **Per installazione di tipo "C"**, fornire le misure aggiungendo **+107mm** alla larghezza del vano e **+185mm** all'altezza del vano.

DETERMINAZIONE DELLE MISURE (Esempio di installazione di tipo "C")

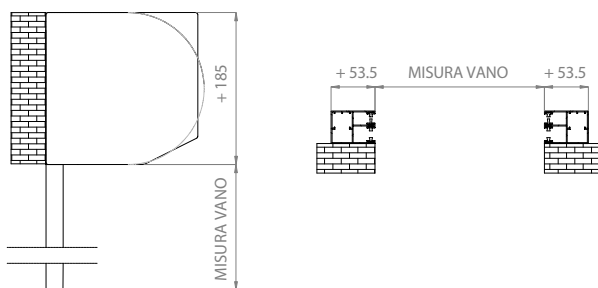

Si prega di utilizzare l'apposito modulo d'ordine a fine catalogo.

ATTENZIONE: Se in fase d'ordine non si specifica la configurazione, il prodotto viene fornito con fianchi squadrati.

TERMINALE

Il terminale sarà sempre a vista; consultare la sezione "Profili avvolgibili" per approfondimenti relativi alle dimensioni dei terminali.



I colori rappresentati hanno un valore puramente indicativo e non possono in alcun caso essere considerate come tinte di riferimento per eventuali difformità di colore rispetto a quelli reali.

Per ordini relativi a colori struttura fuori gamma, colori avvolgibili non base e/o fuori gamma, si chiede di contattare preventivamente l'azienda per info sui costi e tempi di consegna; per altre info sui colori consultare da pagina 132 a 141.

LISTINO PREZZI

185OZ STRUTTURA + AVVOLGIBILI SPECIALI + ZANZARIERA

MINI ORIENTA

H\L	800	900	1000	1100	1200	1300	1400	1500	1600
800	1030	1047	1064	1081	1098	1115	1133	1150	1167
900	1037	1054	1071	1089	1106	1123	1140	1172	1215
1000	1045	1062	1079	1096	1113	1130	1177	1223	1274
1100	1052	1069	1086	1103	1126	1176	1227	1282	1336
1200	1059	1076	1093	1116	1169	1224	1282	1340	1398
1300	1066	1084	1101	1156	1214	1276	1337	1398	1460

NB: Per questa configurazione, in caso di scelta della Mini Orienta come avvolgibile, potrà essere installata solo in modalità Reverse, con avvolgimento esterno.

SEKURCLIM

H\L	800	900	1000	1100	1200	1300	1400	1500	1600
800	1054	1071	1088	1105	1122	1139	1156	1173	1190
900	1061	1078	1095	1112	1129	1146	1164	1196	1242
1000	1068	1085	1102	1120	1137	1154	1202	1250	1303
1100	1076	1093	1110	1127	1150	1202	1255	1311	1368
1200	1083	1100	1117	1140	1195	1252	1312	1372	1432
1300	1090	1107	1124	1182	1243	1306	1370	1433	1497

SEKURLOOK

H\L	800	900	1000	1100	1200	1300	1400	1500	1600
800	1087	1104	1121	1138	1155	1172	1189	1206	1223
900	1094	1111	1128	1145	1162	1179	1196	1230	1278
1000	1101	1118	1135	1152	1170	1187	1238	1288	1344
1100	1108	1126	1143	1160	1184	1238	1294	1353	1412
1200	1116	1133	1150	1174	1231	1292	1355	1418	1481
1300	1123	1140	1157	1218	1282	1349	1416	1483	1550

! **Attenzione: I prezzi sopra riportati, si riferiscono alla combinazione di: colore base struttura + colore base avvolgibile.** I valori di H/L rappresentati nelle tabelle sono espressi in mm. La struttura è costituita dal cassonetto con fianchi e guide, avvolgibile e motore Cherubini Clima Rx; per altre info sui motori consultare pagina 42. Per ordini relativi a colori struttura fuori gamma, colori avvolgibili non base e/o fuori gamma, si chiede di contattare preventivamente l'azienda per info sui costi e tempi di consegna; per altre info sui colori consultare da pagina 132 a 141.

MX185TA

MINIBOX SQUADRATO DA 185 CON TAPPARELLA

AVVOLGIBILI ABBINABILI MX185TA

P/08	I/05
S/11	SP/14

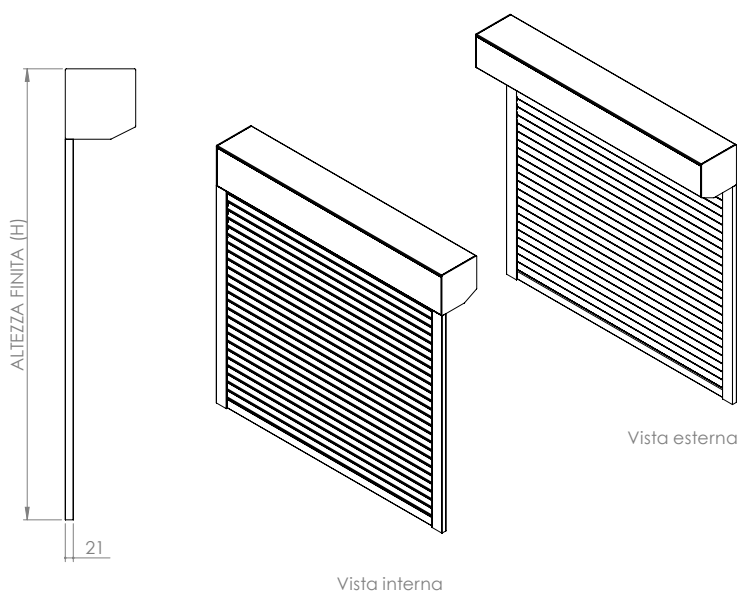
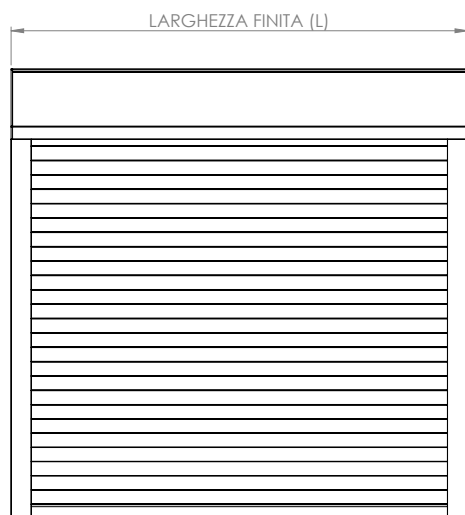

Le immagini rappresentano un esempio di installazione di tipo "A" o "C"

DETTAGLI QUOTATI (fianco e guida)

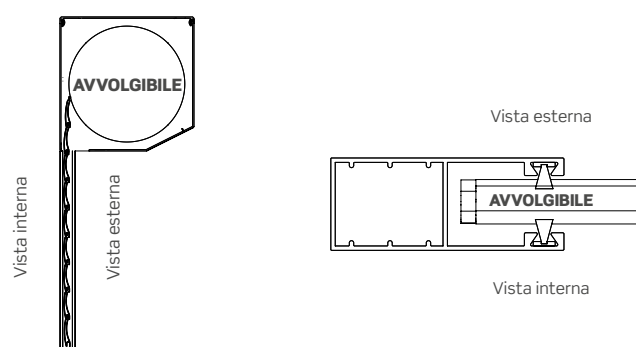
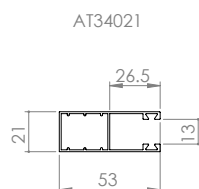
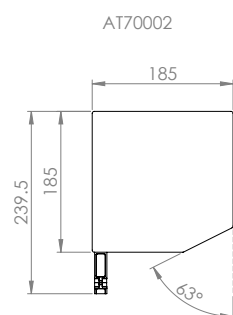

I valori riportati sono espressi in mm.

 Per l'installazione di tipo "C" è necessaria una soglia d'appoggio non fornita in dotazione con la struttura.

NB: L'aspetto estetico delle stecche dipende dal tipo di installazione. La parte concava delle stecche sarà visibile dall'esterno stanza per installazioni di tipo "A e C" (come da esempio sopra riportato) e dall'interno stanza nella sola installazione di tipo "B".

MINIBOX TONDO DA 185 CON TAPPARELLA

AVVOLGIBILI ABBINABILI MX185TA

P/08	I/05
S/11	SP/14

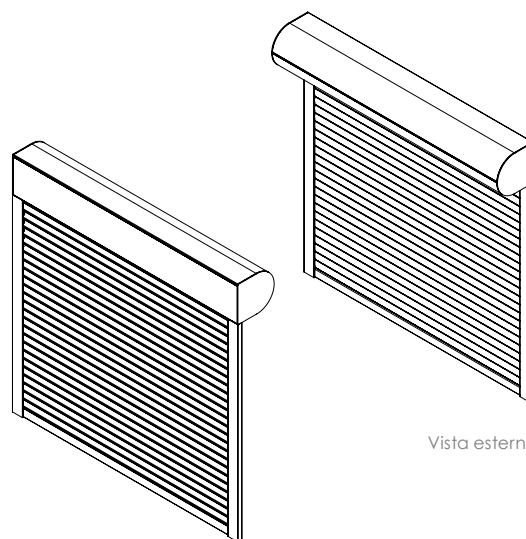
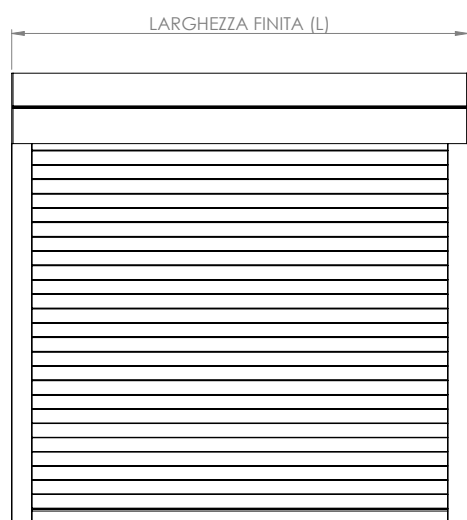

Le immagini rappresentano un esempio di installazione di tipo "A" o "C"

DETTAGLI QUOTATI (fianco e guida)

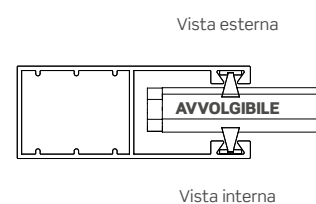
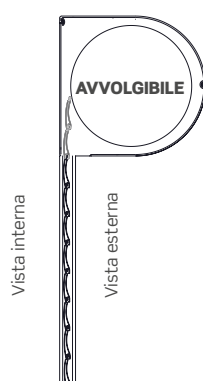
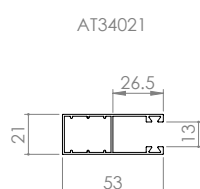
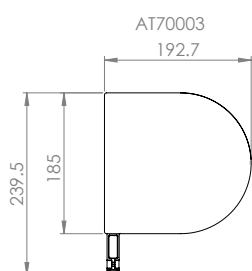

I valori riportati sono espressi in mm.

! Per l'installazione di tipo "C" è necessaria una soglia d'appoggio non fornita in dotazione con la struttura.

NB: L'aspetto estetico delle stecche dipende dal tipo di installazione. La parte concava delle stecche sarà visibile dall'esterno stanza per installazioni di tipo "A e C" (come da esempio sopra riportato) e dall'interno stanza nella sola installazione di tipo "B".

Adatto per: finestra e portafinestra (anche di larghezza ampia)
Cassonetto: squadrato da 185 mm, con angolo da 63° o tondo; autoportante e ispezionabile, senza la necessità di smontare l'intera meccanica, rimuovendo le viti di fissaggio

Telo avvolgibile: stecche in alluminio con poliuretano espanso ecologico per modelli P/08, I/05 e SP/14; stecche in acciaio con poliuretano espanso ecologico per modello S/11

Sistema di azionamento motorizzato, controllabile anche con radiocomando

AVVOLGIBILI ABBINABILI

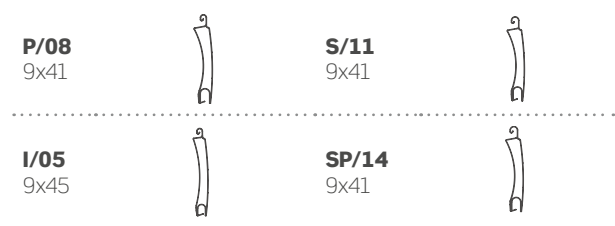

LIMITI DIMENSIONALI

Modello	Larghezza (L)		Altezza (H)	
	Min	Max	Min	Max
P/08	800	3200	-	2300
I/05	800	3200	-	2800
S/11	800	3000	-	2300
SP/14	800	3500	-	2300

MOTORIZZAZIONI

Maggiorazione motore Somfy IO 30 €

Maggiorazione radiocomando a 1 canale (Somfy/Cherubini) 79 €

Maggiorazione radiocomando multicanale (Somfy/Cherubini) 112 €

Se non diversamente specificato nell'ordine, l'avvolgibile sarà fornito con motore Cherubini Clima Rx installato a destra in vista interna ed uscita cavo standard. (Consultare il modulo d'ordine per maggiori info.)

COLORI DISPONIBILI STRUTTURA

La struttura è costituita dal solo cassonetto con fianchi e guide.

Per informazioni sui tempi di produzione, si prega di contattare l'azienda.

COLORI						
SOFT (BASE)						
BIANCO 9010	AVORIO 1013	GRIGIO 7035	GRIGIO 9006	GRIGIO 7016	VERDE 6005	MARRONE 8017

COME ORDINARE

Il Minibox verrà fornito esattamente con le stesse misure ordinate, pertanto **indicare sempre la misura FINITA.**

Formulare l'ordine tenendo presente quanto segue:

- Per installazione di tipo "A" e "B", il Minibox verrà fornito con le stesse misure ordinate (*suggeriamo indicativamente di ridurre le misure di almeno 3 mm in larghezza e altezza rispetto la misura luce del vano. Il luogo e le condizioni di installazione potrebbero però richiedere tolleranze differenti al fine di ottenere una perfetta installazione.*)
- Per installazione di tipo "C", fornire le misure aggiungendo **+106mm** alla larghezza del vano e **+185mm** all'altezza del vano.

DETERMINAZIONE DELLE MISURE (Esempio di installazione di tipo "C")

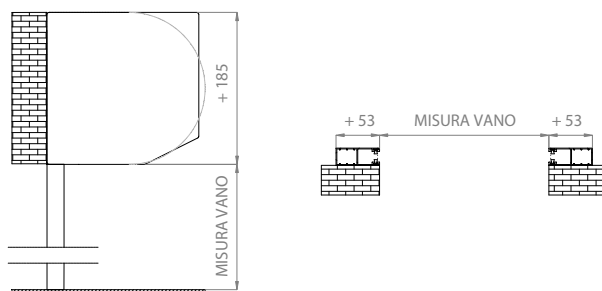

Si prega di utilizzare l'apposito modulo d'ordine a fine catalogo.

ATTENZIONE: Se in fase d'ordine non si specifica la configurazione, il prodotto viene fornito con fianchi squadri.

TERMINALE

Il terminale sarà sempre a vista; consultare la sezione "Profili avvolgibili" per approfondimenti relativi alle dimensioni dei terminali.

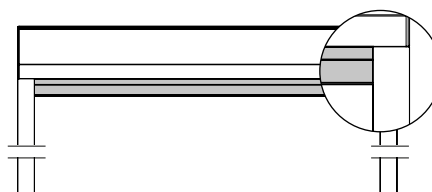

I colori rappresentati hanno un valore puramente indicativo e non possono in alcun caso essere considerate come tinte di riferimento per eventuali difformità di colore rispetto a quelli reali.

Per ordini relativi a colori struttura fuori gamma, colori avvolgibili non base e/o fuori gamma, si chiede di contattare preventivamente l'azienda per info sui costi e tempi di consegna; per altre info sui colori consultare da pagina 132 a 141.

LISTINO PREZZI

185TA STRUTTURA + TAPPARELLA

P/08 9x41

H\L	800	900	1000	1100	1200	1300	1400	1500	1600	1700	1800	1900	2000
800	653	671	688	705	722	739	756	773	790	811	834	857	879
900	661	678	695	712	729	746	763	784	807	830	854	877	900
1000	668	685	702	719	736	754	777	801	825	849	873	897	921
1100	675	692	710	727	745	770	794	819	844	868	893	917	942
1200	683	700	717	735	761	786	811	837	862	887	912	938	963
1300	690	707	724	750	776	802	828	854	880	906	932	958	984
1400	697	714	738	765	792	818	845	872	898	925	952	978	1005
1500	705	725	752	780	807	834	862	889	917	944	971	999	1026
1600	712	738	767	795	823	851	879	907	935	963	991	1019	1047
1700	723	752	781	809	838	867	896	924	953	982	1011	1039	1068
1800	736	765	795	824	854	883	912	942	971	1001	1030	1060	1089
1900	749	779	809	839	869	899	929	959	990	1020	1050	1080	1110
2000	762	792	823	854	885	915	946	977	1008	1039	1069	1100	1131
2100	774	806	837	869	900	932	963	995	1026	1057	1089	1120	1152
2200	787	819	851	884	916	948	980	1012	1044	1076	1109	1141	1173
2300	800	833	866	898	931	964	997	1030	1063	1095	1128	1161	1194

H\L	2100	2200	2300	2400	2500	2600	2700	2800	2900	3000	3100	3200
800	902	924	947	969	992	1015	1037	1060	1082	1105	1127	1150
900	923	947	970	993	1016	1040	1063	1086	1109	1133	1156	1179
1000	945	969	993	1017	1041	1065	1089	1113	1137	1160	1184	1208
1100	967	991	1016	1041	1065	1090	1114	1139	1164	1188	1213	1238
1200	988	1014	1039	1064	1090	1115	1140	1166	1191	1216	1241	1267
1300	1010	1036	1062	1088	1114	1140	1166	1192	1218	1244	1270	1296
1400	1032	1058	1085	1112	1138	1165	1192	1218	1245	1272	1298	1325
1500	1053	1081	1108	1135	1163	1190	1218	1245	1272	1300	1327	1354
1600	1075	1103	1131	1159	1187	1215	1243	1271	1299	1327	1355	1384
1700	1097	1125	1154	1183	1212	1240	1269	1298	1327	1355	1384	1413
1800	1118	1148	1177	1207	1236	1265	1295	1324	1354	1383	1412	1442
1900	1140	1170	1200	1230	1260	1290	1321	1351	1381	1411	1441	1471
2000	1162	1192	1223	1254	1285	1316	1346	1377	1408	1439	1469	1500
2100	1183	1215	1246	1278	1309	1341	1372	1404	1435	1467	1498	1529
2200	1205	1237	1269	1301	1334	1366	1398	1430	1462	1494	1526	1559
2300	1227	1260	1292	1325	1358	1391	1424	1456	1489	1522	1555	1588

! **Attenzione: I prezzi sopra riportati, si riferiscono alla combinazione di: colore base struttura + colore base avvolgibile.** I valori di H/L rappresentati nelle tabelle sono espressi in mm. La struttura è costituita dal cassonetto con fianchi e guide, avvolgibile e motore Cherubini Clima Rx; per altre info sui motori consultare pagina 46. Per ordini relativi a colori struttura fuori gamma, colori avvolgibili non base e/o fuori gamma, si chiede di contattare preventivamente l'azienda per info sui costi e tempi di consegna; per altre info sui colori consultare da pagina 132 a 141.

I/05 9x45

H/L	800	900	1000	1100	1200	1300	1400	1500	1600	1700	1800	1900	2000
800	653	671	688	705	722	739	756	773	790	811	834	857	879
900	661	678	695	712	729	746	763	784	807	830	854	877	900
1000	668	685	702	719	736	754	777	801	825	849	873	897	921
1100	675	692	710	727	745	770	794	819	844	868	893	917	942
1200	683	700	717	735	761	786	811	837	862	887	912	938	963
1300	690	707	724	750	776	802	828	854	880	906	932	958	984
1400	697	714	738	765	792	818	845	872	898	925	952	978	1005
1500	705	725	752	780	807	834	862	889	917	944	971	999	1026
1600	712	738	767	795	823	851	879	907	935	963	991	1019	1047
1700	723	752	781	809	838	867	896	924	953	982	1011	1039	1068
1800	736	765	795	824	854	883	912	942	971	1001	1030	1060	1089
1900	749	779	809	839	869	899	929	959	990	1020	1050	1080	1110
2000	762	792	823	854	885	915	946	977	1008	1039	1069	1100	1131
2100	774	806	837	869	900	932	963	995	1026	1057	1089	1120	1152
2200	787	819	851	884	916	948	980	1012	1044	1076	1109	1141	1173
2300	800	833	866	898	931	964	997	1030	1063	1095	1128	1161	1194
2400	813	846	880	913	947	980	1014	1047	1081	1114	1148	1181	1215
2500	825	860	894	928	962	996	1031	1065	1099	1133	1167	1202	1236
2600	838	873	908	943	978	1013	1047	1082	1117	1152	1187	1222	1257
2700	851	887	922	958	993	1029	1064	1100	1135	1171	1207	1242	1278
2800	864	900	936	972	1009	1045	1081	1117	1154	1190	1226	1262	1299

H/L	2100	2200	2300	2400	2500	2600	2700	2800	2900	3000	3100	3200
800	902	924	947	969	992	1015	1037	1060	1082	1105	1127	1150
900	923	947	970	993	1016	1040	1063	1086	1109	1133	1156	1179
1000	945	969	993	1017	1041	1065	1089	1113	1137	1160	1184	1208
1100	967	991	1016	1041	1065	1090	1114	1139	1164	1188	1213	1238
1200	988	1014	1039	1064	1090	1115	1140	1166	1191	1216	1241	1267
1300	1010	1036	1062	1088	1114	1140	1166	1192	1218	1244	1270	1296
1400	1032	1058	1085	1112	1138	1165	1192	1218	1245	1272	1298	1325
1500	1053	1081	1108	1135	1163	1190	1218	1245	1272	1300	1327	1354
1600	1075	1103	1131	1159	1187	1215	1243	1271	1299	1327	1355	1384
1700	1097	1125	1154	1183	1212	1240	1269	1298	1327	1355	1384	1413
1800	1118	1148	1177	1207	1236	1265	1295	1324	1354	1383	1412	1442
1900	1140	1170	1200	1230	1260	1290	1321	1351	1381	1411	1441	1471
2000	1162	1192	1223	1254	1285	1316	1346	1377	1408	1439	1469	1500
2100	1183	1215	1246	1278	1309	1341	1372	1404	1435	1467	1498	1529
2200	1205	1237	1269	1301	1334	1366	1398	1430	1462	1494	1526	1559
2300	1227	1260	1292	1325	1358	1391	1424	1456	1489	1522	1555	1588
2400	1248	1282	1315	1349	1382	1416	1449	1483	1516	1550	1583	1617
2500	1270	1304	1338	1373	1407	1441	1475	1509	1544	1578	1612	1646
2600	1292	1327	1361	1396	1431	1466	1501	1536	1571	1606	1641	1675
2700	1313	1349	1384	1420	1456	1491	1527	1562	1598	1633	1669	1705
2800	1335	1371	1407	1444	1480	1516	1553	1589	1625	1661	1698	1734

! **Attenzione: I prezzi sopra riportati, si riferiscono alla combinazione di: colore base struttura + colore base avvolgibile.** I valori di H/L rappresentati nelle tabelle sono espressi in mm. La struttura è costituita dal cassonetto con fianchi e guide, avvolgibile e motore Cherubini Clima Rx; per altre info sui motori consultare pagina 46. Per ordini relativi a colori struttura fuori gamma, colori avvolgibili non base e/o fuori gamma, si chiede di contattare preventivamente l'azienda per info sui costi e tempi di consegna; per altre info sui colori consultare da pagina 132 a 141.

S/11 9x41

H\L	800	900	1000	1100	1200	1300	1400	1500	1600	1700	1800	1900
800	688	705	722	739	756	773	790	807	825	847	872	897
900	695	712	729	746	763	781	798	819	845	871	896	922
1000	702	719	737	754	771	788	814	841	868	894	921	947
1100	710	727	744	761	780	807	835	863	890	918	945	973
1200	717	734	751	770	799	827	856	884	913	941	969	998
1300	724	741	758	788	817	847	876	906	935	964	994	1023
1400	732	749	775	806	836	866	897	927	957	988	1018	1049
1500	739	761	792	823	855	886	917	949	980	1011	1043	1074
1600	746	777	809	841	873	906	938	970	1002	1035	1067	1099
1700	759	792	826	859	892	925	958	992	1025	1058	1091	1125
1800	774	808	842	877	911	945	979	1013	1047	1081	1116	1150
1900	789	824	859	894	929	964	1000	1035	1070	1105	1140	1175
2000	804	840	876	912	948	984	1020	1056	1092	1128	1164	1200
2100	819	856	893	930	967	1004	1041	1078	1115	1152	1189	1226
2200	834	872	909	947	985	1023	1061	1099	1137	1175	1213	1251
2300	848	887	926	965	1004	1043	1082	1121	1160	1199	1237	1276

H\L	2000	2100	2200	2300	2400	2500	2600	2700	2800	2900	3000
800	921	946	971	995	1020	1045	1069	1094	1119	1144	1168
900	948	973	999	1025	1050	1076	1101	1127	1153	1178	1204
1000	974	1000	1027	1054	1080	1107	1133	1160	1187	1213	1240
1100	1000	1028	1055	1083	1110	1138	1165	1193	1220	1248	1275
1200	1026	1055	1083	1112	1140	1169	1197	1226	1254	1283	1311
1300	1053	1082	1112	1141	1170	1200	1229	1259	1288	1317	1347
1400	1079	1109	1140	1170	1200	1231	1261	1292	1322	1352	1383
1500	1105	1137	1168	1199	1230	1262	1293	1324	1356	1387	1418
1600	1131	1164	1196	1228	1261	1293	1325	1357	1390	1422	1454
1700	1158	1191	1224	1257	1291	1324	1357	1390	1423	1457	1490
1800	1184	1218	1252	1286	1321	1355	1389	1423	1457	1491	1526
1900	1210	1245	1280	1316	1351	1386	1421	1456	1491	1526	1561
2000	1236	1273	1309	1345	1381	1417	1453	1489	1525	1561	1597
2100	1263	1300	1337	1374	1411	1448	1485	1522	1559	1596	1633
2200	1289	1327	1365	1403	1441	1479	1517	1555	1593	1631	1669
2300	1315	1354	1393	1432	1471	1510	1549	1588	1627	1665	1704

! **Attenzione: I prezzi sopra riportati, si riferiscono alla combinazione di: colore base struttura + colore base avvolgibile.** I valori di H/L rappresentati nelle tabelle sono espressi in mm. La struttura è costituita dal cassonetto con fianchi e guide, avvolgibile e motore Cherubini Clima Rx; per altre info sui motori consultare pagina 46. Per ordini relativi a colori struttura fuori gamma, colori avvolgibili non base e/o fuori gamma, si chiede di contattare preventivamente l'azienda per info sui costi e tempi di consegna; per altre info sui colori consultare da pagina 132 a 141.

SP/14 9X41

H/L	800	900	1000	1100	1200	1300	1400	1500	1600	1700	1800	1900	2000	2100
800	688	705	722	739	756	773	790	807	825	847	872	897	921	946
900	695	712	729	746	763	781	798	819	845	871	896	922	948	973
1000	702	719	737	754	771	788	814	841	868	894	921	947	974	1000
1100	710	727	744	761	780	807	835	863	890	918	945	973	1000	1028
1200	717	734	751	770	799	827	856	884	913	941	969	998	1026	1055
1300	724	741	758	788	817	847	876	906	935	964	994	1023	1053	1082
1400	732	749	775	806	836	866	897	927	957	988	1018	1049	1079	1109
1500	739	761	792	823	855	886	917	949	980	1011	1043	1074	1105	1137
1600	746	777	809	841	873	906	938	970	1002	1035	1067	1099	1131	1164
1700	759	792	826	859	892	925	958	992	1025	1058	1091	1125	1158	1191
1800	774	808	842	877	911	945	979	1013	1047	1081	1116	1150	1184	1218
1900	789	824	859	894	929	964	1000	1035	1070	1105	1140	1175	1210	1245
2000	804	840	876	912	948	984	1020	1056	1092	1128	1164	1200	1236	1273
2100	819	856	893	930	967	1004	1041	1078	1115	1152	1189	1226	1263	1300
2200	834	872	909	947	985	1023	1061	1099	1137	1175	1213	1251	1289	1327
2300	848	887	926	965	1004	1043	1082	1121	1160	1199	1237	1276	1315	1354

H/L	2200	2300	2400	2500	2600	2700	2800	2900	3000	3100	3200	3300	3400	3500
800	971	995	1020	1045	1069	1094	1119	1144	1168	1193	1218	1242	1267	1292
900	999	1025	1050	1076	1101	1127	1153	1178	1204	1230	1255	1281	1306	1332
1000	1027	1054	1080	1107	1133	1160	1187	1213	1240	1266	1293	1319	1346	1373
1100	1055	1083	1110	1138	1165	1193	1220	1248	1275	1303	1330	1358	1386	1413
1200	1083	1112	1140	1169	1197	1226	1254	1283	1311	1340	1368	1397	1425	1454
1300	1112	1141	1170	1200	1229	1259	1288	1317	1347	1376	1406	1435	1465	1494
1400	1140	1170	1200	1231	1261	1292	1322	1352	1383	1413	1443	1474	1504	1535
1500	1168	1199	1230	1262	1293	1324	1356	1387	1418	1450	1481	1512	1544	1575
1600	1196	1228	1261	1293	1325	1357	1390	1422	1454	1486	1519	1551	1583	1615
1700	1224	1257	1291	1324	1357	1390	1423	1457	1490	1523	1556	1590	1623	1656
1800	1252	1286	1321	1355	1389	1423	1457	1491	1526	1560	1594	1628	1662	1696
1900	1280	1316	1351	1386	1421	1456	1491	1526	1561	1596	1632	1667	1702	1737
2000	1309	1345	1381	1417	1453	1489	1525	1561	1597	1633	1669	1705	1741	1777
2100	1337	1374	1411	1448	1485	1522	1559	1596	1633	1670	1707	1744	1781	1818
2200	1365	1403	1441	1479	1517	1555	1593	1631	1669	1707	1744	1782	1820	1858
2300	1393	1432	1471	1510	1549	1588	1627	1665	1704	1743	1782	1821	1860	1899

! **Attenzione: I prezzi sopra riportati, si riferiscono alla combinazione di: colore base struttura + colore base avvolgibile.** I valori di H/L rappresentati nelle tabelle sono espressi in mm. La struttura è costituita dal cassonetto con fianchi e guide, avvolgibile e motore Cherubini Clima Rx; per altre info sui motori consultare pagina 46. Per ordini relativi a colori struttura fuori gamma, colori avvolgibili non base e/o fuori gamma, si chiede di contattare preventivamente l'azienda per info sui costi e tempi di consegna; per altre info sui colori consultare da pagina 132 a 141.

MX185TZ

MINIBOX QUADRATO DA 185 CON TAPPARELLA E ZANZARIERA

AVVOLGIBILI ABBINABILI MX185TZ

P/08

I/05

S/11

SP/14

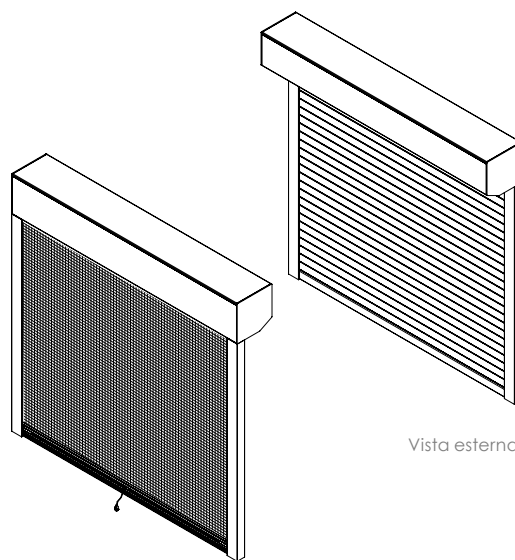
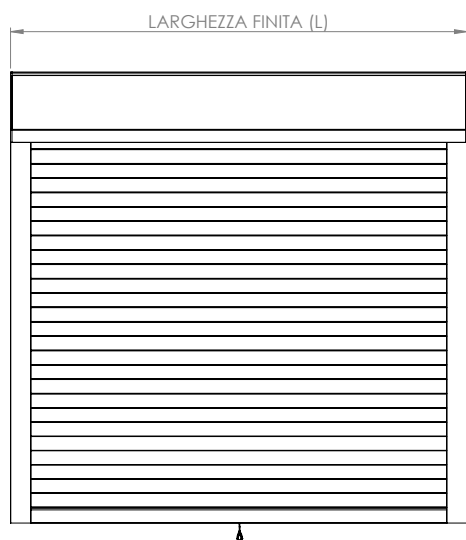

Vista interna

Vista esterna

Le immagini rappresentano un esempio di installazione di tipo "A" o "C"

DETTAGLI QUOTATI (fianco e guida)

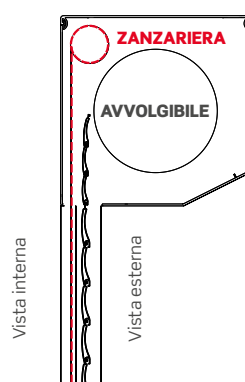
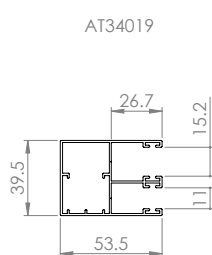
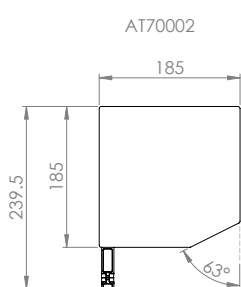

Vista esterna

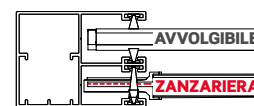

Vista interna

I valori riportati sono espressi in mm.

! Per l'installazione di tipo "C" è necessaria una soglia d'appoggio non fornita in dotazione con la struttura.

Nelle installazioni di tipo "A e C", la discesa del telo zanzariera sarà interno stanza rispetto alla discesa dell'avvolgibile.

NB: L'aspetto estetico delle stecche dipende dal tipo di installazione. La parte concava delle stecche sarà visibile dall'esterno stanza per installazioni di tipo "A e C" (come da esempio sopra riportato) e dall'interno stanza nella sola installazione di tipo "B".

MINIBOX TONDO DA 185 CON TAPPARELLA E ZANZARIERA

AVVOLGIBILI ABBINABILI MX185TZ

P/08

I/05

S/11

SP/14

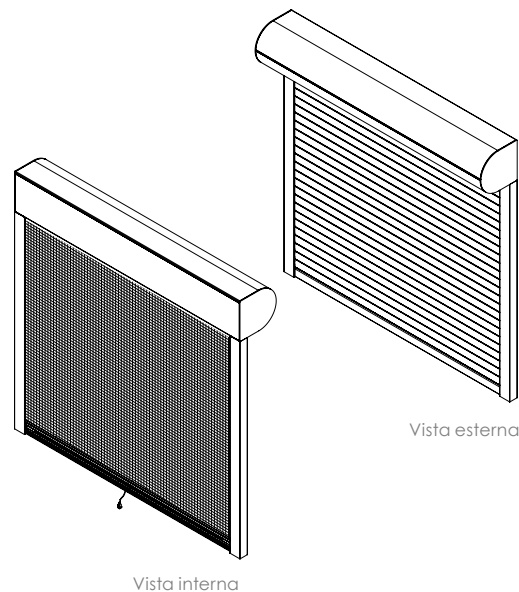
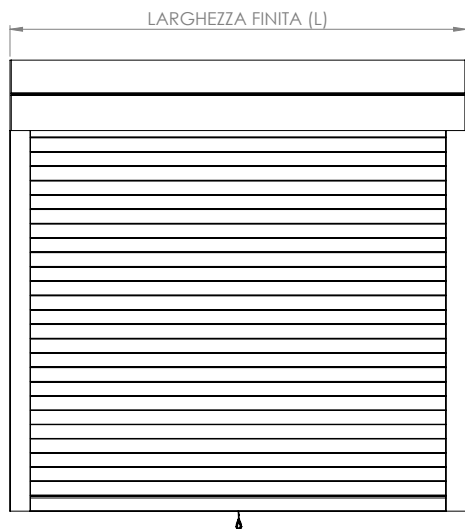

Le immagini rappresentano un esempio di installazione di tipo "A" o "C"

DETTAGLI QUOTATI (fianco e guida)

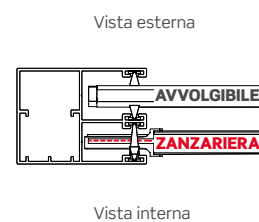
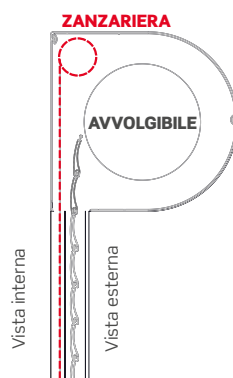
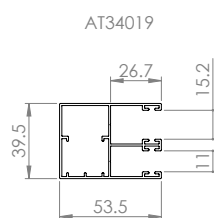
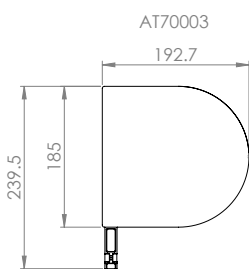

I valori riportati sono espressi in mm.

! Per l'installazione di tipo "C" è necessaria una soglia d'appoggio non fornita in dotazione con la struttura.

Nelle installazioni di tipo "A e C", la discesa del telo zanzariera sarà interno stanza rispetto alla discesa dell'avvolgibile.

NB: L'aspetto estetico delle stecche dipende dal tipo di installazione. La parte concava delle stecche sarà visibile dall'esterno stanza per installazioni di tipo "A e C" (come da esempio sopra riportato) e dall'interno stanza nella sola installazione di tipo "B".

Adatto per: finestra e portafinestra

Cassonetto: squadrato da 185 mm, con angolo da 63° o tondo; autoportante e ispezionabile, senza la necessità di smontare l'intera meccanica, rimuovendo le viti di fissaggio

Telo avvolgibile: stecche in alluminio con poliuretano espanso ecologico per modelli P/08, I/05 e SP/14; stecche in acciaio con po-

liuretano espanso ecologico per modello S/11

Sistema di azionamento motorizzato, controllabile anche con radiocomando

Zanzariera Wind Easy, sistema con tubo-rette e molla precaricata. Barramaniglia con apertura "push-up" a pressione verso il basso e **Sistema Soft di serie.**

AVVOLGIBILI ABBINABILI

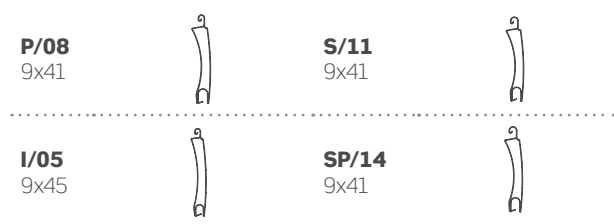

LIMITI DIMENSIONALI

Modello	Larghezza (L)		Altezza (H)	
	Min	Max	Min	Max
P/08	800	1600	-	1900
I/05	800	1600	-	1900
S/11	800	1600	-	1300
SP/14	800	1600	-	1900

MOTORIZZAZIONI

Maggiorazione motore Somfy IO	30 €
Maggiorazione radiocomando a 1 canale (Somfy/Cherubini)	79 €
Maggiorazione radiocomando multicanale (Somfy/Cherubini)	112 €

Se non diversamente specificato nell'ordine, l'avvolgibile sarà fornito con motore Cherubini Clima Rx installato a destra in vista interna ed uscita cavo standard. (Consultare il modulo d'ordine per maggiori info.)

COLORI DISPONIBILI STRUTTURA

La struttura è costituita dal solo cassonetto con fianchi e guide.

Per informazioni sui tempi di produzione, si prega di contattare l'azienda.

COLORI						
SOFT (BASE)						
BIANCO 9010	AVORIO 1013	GRIGIO 7035	GRIGIO 9006	GRIGIO 7016	VERDE 6005	MARRONE 8017

COME ORDINARE

Il Minibox verrà fornito esattamente con le stesse misure ordinate, pertanto **indicare sempre la misura FINITA.**

Formulare l'ordine tenendo presente quanto segue:

- Per installazione di tipo "A" e "B", il Minibox verrà fornito con le stesse misure ordinate (suggeriamo indicativamente di ridurre le misure di almeno 3 mm in larghezza e altezza rispetto la misura luce del vano. Il luogo e le condizioni di installazione potrebbero però richiedere tolleranze differenti al fine di ottenere una perfetta installazione).
- Per installazione di tipo "C", fornire le misure aggiungendo **+107mm** alla larghezza del vano e **+185mm** all'altezza del vano.

DETERMINAZIONE DELLE MISURE (Esempio di installazione di tipo "C")

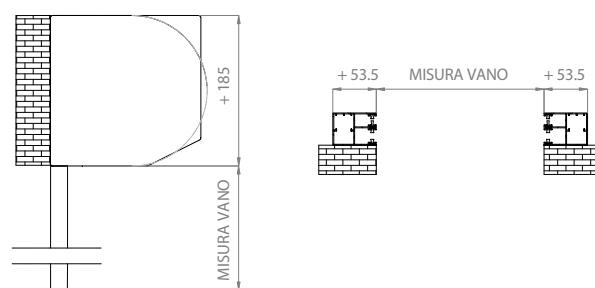

Si prega di utilizzare l'apposito modulo d'ordine a fine catalogo.

ATTENZIONE: Se in fase d'ordine non si specifica la configurazione, il prodotto viene fornito con fianchi quadrati.

TERMINALE

Il terminale sarà sempre a vista; consultare la sezione "Profili avvolgibili" per approfondimenti relativi alle dimensioni dei terminali.

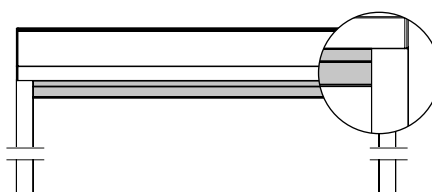

I colori rappresentati hanno un valore puramente indicativo e non possono in alcun caso essere considerate come tinte di riferimento per eventuali difformità di colore rispetto a quelli reali.

Per ordini relativi a colori struttura fuori gamma, colori avvolgibili non base e/o fuori gamma, si chiede di contattare preventivamente l'azienda per info sui costi e tempi di consegna; per altre info sui colori consultare da pagina 132 a 141.

LISTINO PREZZI

185TZ STRUTTURA + TAPPARELLA + ZANZARIERA

P/08 9X41

H\L	800	900	1000	1100	1200	1300	1400	1500	1600
800	721	738	755	772	789	806	824	841	858
900	728	745	762	780	797	814	831	851	875
1000	736	753	770	787	804	821	845	869	897
1100	743	760	777	794	813	837	864	893	923
1200	750	767	784	803	828	856	887	918	948
1300	757	775	792	818	846	878	910	942	974
1400	765	782	806	834	867	900	933	966	999
1500	772	793	820	854	888	922	956	990	1025
1600	779	806	839	874	909	944	980	1015	1050
1700	791	821	857	894	930	966	1003	1039	1075
1800	803	838	876	913	951	988	1026	1063	1101
1900	817	856	894	933	972	1010	1049	1088	1126

I/05 9X45

H\L	800	900	1000	1100	1200	1300	1400	1500	1600
800	721	738	755	772	789	806	824	841	858
900	728	745	762	780	797	814	831	851	875
1000	736	753	770	787	804	821	845	869	897
1100	743	760	777	794	813	837	864	893	923
1200	750	767	784	803	828	856	887	918	948
1300	757	775	792	818	846	878	910	942	974
1400	765	782	806	834	867	900	933	966	999
1500	772	793	820	854	888	922	956	990	1025
1600	779	806	839	874	909	944	980	1015	1050
1700	791	821	857	894	930	966	1003	1039	1075
1800	803	838	876	913	951	988	1026	1063	1101
1900	817	856	894	933	972	1010	1049	1088	1126

! **Attenzione: I prezzi sopra riportati, si riferiscono alla combinazione di: colore base struttura + colore base avvolgibile.** I valori di H/L rappresentati nelle tabelle sono espressi in mm. La struttura è costituita dal cassonetto con fianchi e guide, avvolgibile e motore Cherubini Klima Rx; per altre info sui motori consultare pagina 53. Per ordini relativi a colori struttura fuori gamma, colori avvolgibili non base e/o fuori gamma, si chiede di contattare preventivamente l'azienda per info sui costi e tempi di consegna; per altre info sui colori consultare da pagina 132 a 141.

S/11 9X41

H\L	800	900	1000	1100	1200	1300	1400	1500	1600
800	755	772	789	807	824	841	858	875	892
900	763	780	797	814	831	848	865	887	913
1000	770	787	804	821	838	855	882	908	940
1100	777	794	811	828	847	875	904	937	969
1200	784	802	819	838	866	897	931	965	999
1300	792	809	826	855	887	923	958	993	1029

SP/14 9X41

H\L	800	900	1000	1100	1200	1300	1400	1500	1600
800	755	772	789	807	824	841	858	875	892
900	763	780	797	814	831	848	865	887	913
1000	770	787	804	821	838	855	882	908	940
1100	777	794	811	828	847	875	904	937	969
1200	784	802	819	838	866	897	931	965	999
1300	792	809	826	855	887	923	958	993	1029
1400	799	816	843	875	912	948	985	1022	1058
1500	806	828	859	898	936	974	1012	1050	1088
1600	814	844	881	920	960	999	1039	1078	1118
1700	827	861	902	943	984	1025	1066	1106	1147
1800	842	881	923	966	1008	1050	1092	1135	1177
1900	857	901	945	988	1032	1076	1119	1163	1207

Attenzione: I prezzi sopra riportati, si riferiscono alla combinazione di: colore base struttura + colore base avvolgibile. I valori di H/L rappresentati nelle tabelle sono espressi in mm. La struttura è costituita dal cassonetto con fianchi e guide, avvolgibile e motore Cherubini Clima Rx; per altre info sui motori consultare pagina 53. Per ordini relativi a colori struttura fuori gamma, colori avvolgibili non base e/o fuori gamma, si chiede di contattare preventivamente l'azienda per info sui costi e tempi di consegna; per altre info sui colori consultare da pagina 132 a 141.

MINIBOX 205

MX205OR

- SQUADRATO
- SQUADRATO RINFORZATO
- TONDO

MX205OZ

- SQUADRATO
- SQUADRATO RINFORZATO
- TONDO

MX205TA

- SQUADRATO
- SQUADRATO RINFORZATO
- TONDO

MX205TZ

- SQUADRATO
- SQUADRATO RINFORZATO
- TONDO

- Cassonetto con ingombro di 205x205 mm circa costituito da profili realizzati in alluminio estruso in lega 6060 e verniciati a polvere
- Guide laterali realizzate in alluminio estruso in lega 6060, verniciate a polvere, in 4 varianti dimensionali: singola 53x21 mm, guida combinata con zanzariera 53x40 mm, singola rinforzata 62x25 mm e guida combinata con zanzariera rinforzata 62x42 mm circa
- Tubo avvolgitore ottagonale in ferro zincato con diametro 60 mm
- Fianchi squadrate con un ingombro di 205x205 mm circa, con angolo a 45°, tondi oppure in versione squadrate rinforzate in alluminio pressofuso (gambo escluso)
- Movimentazione a motore

- Possibilità di scelta tra 11 configurazioni:

- **MX205OR** MiniBox squadrate da 205 con avvolgibile speciale
- **MX205OR** MiniBox tondo da 205 con avvolgibile speciale
- **MX205OR** MiniBox squadrate rinforzate da 205 con avvolgibile speciale
- **MX205OZ** MiniBox squadrate da 205 con avvolgibile speciale e zanzariera Wind Easy
- **MX205OZ** MiniBox tondo da 205 con avvolgibile speciale e zanzariera Wind Easy
- **MX205OZ** MiniBox squadrate rinforzate da 205 con avvolgibile speciale e zanzariera Wind Easy
- **MX205TA** MiniBox squadrate da 205 con tapparella classica
- **MX205TA** MiniBox tondo da 205 con tapparella classica
- **MX205TA** MiniBox squadrate rinforzate da 205 con tapparella classica
- **MX205TZ** MiniBox tondo da 205 con tapparella classica e zanzariera Wind Easy
- **MX205TZ** MiniBox squadrate rinforzate da 205 con tapparella classica e zanzariera Wind Easy



MX2050R

MINIBOX SQUADRATO DA 205 CON AVVOLGIBILI SPECIALI

AVVOLGIBILI ABBINABILI MX2050R

Mini Orienta Sekurclim
 Sekurlook

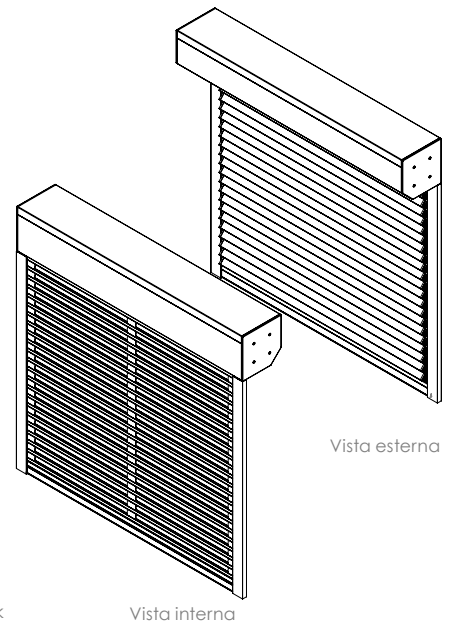
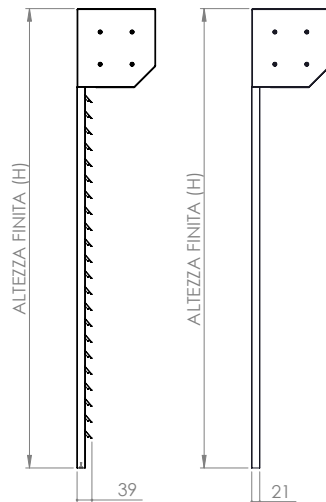
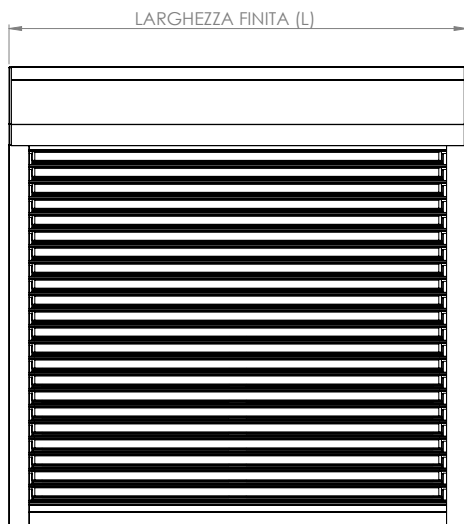

Le immagini rappresentano un esempio di installazione di tipo "A" o "C", con l'avvolgibile speciale Mini Orienta

Esempio con Mini Orienta

Esempio con Sekurclim/Sekurlook

Vista interna

Vista esterna

DETTAGLI QUOTATI (fianco e guida)

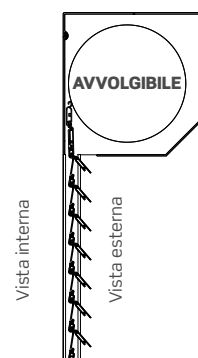
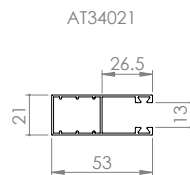
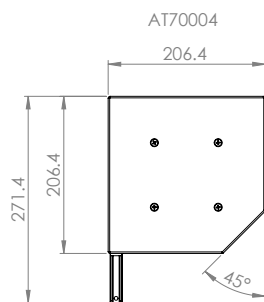

Vista interna

Vista esterna

Vista esterna

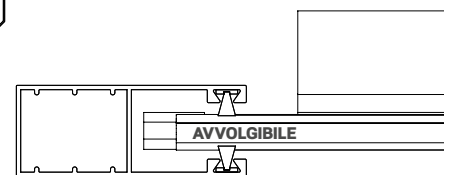

Vista interna

I valori riportati sono espressi in mm.

 Per l'installazione di tipo "C" è necessaria una soglia d'appoggio non fornita in dotazione con la struttura.

**MINIBOX SQUADRATO RINFORZATO DA 205
CON AVVOLGIBILI SPECIALI**

AVVOLGIBILI ABBINABILI MX205OR

Mini Orienta	Sekurclim
Orienta*	Sekurlook

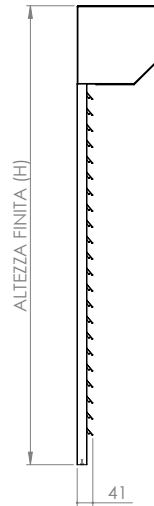
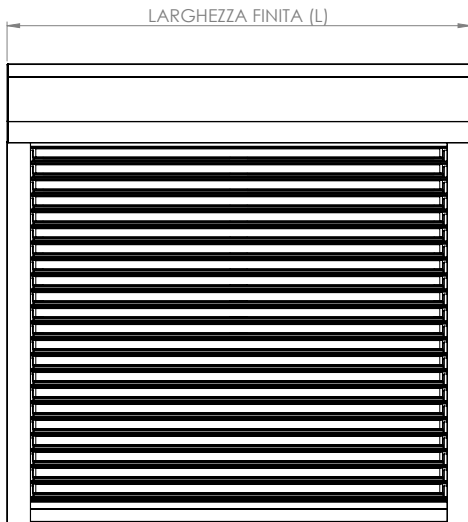

Esempio con Mini Orienta



Esempio con Sekurclim/Sekurlook

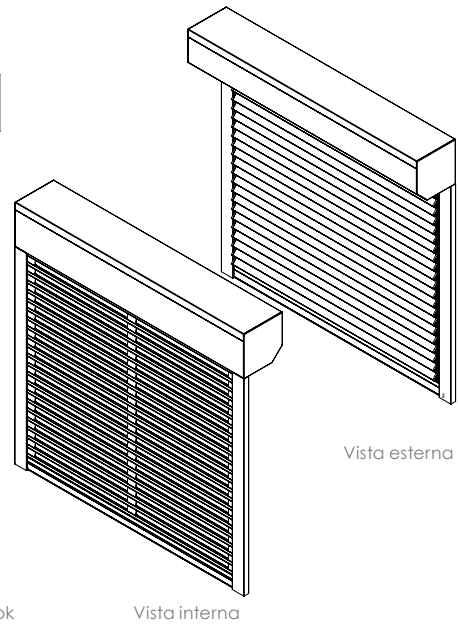

Le immagini rappresentano un esempio di installazione di tipo "A" o "C", con l'avvolgibile speciale Mini Orienta

DETTAGLI QUOTATI (fianco e guida)

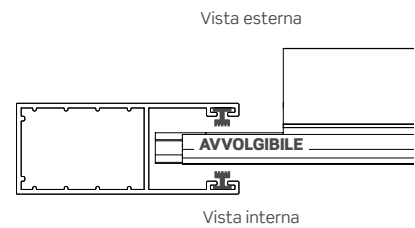
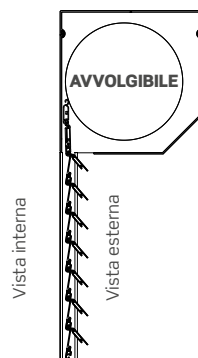
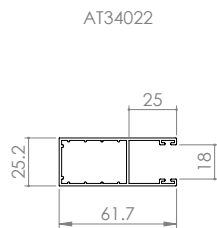
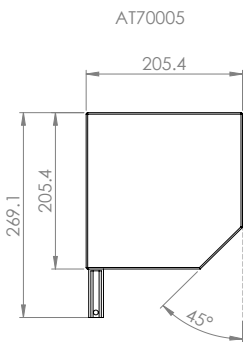

I valori riportati sono espressi in mm.

 Per l'installazione di tipo "C" è necessaria una soglia d'appoggio *non fornita in dotazione con la struttura.*

MINIBOX TONDO DA 205 CON AVVOLGIBILI SPECIALI

AVVOLGIBILI ABBINABILI MX205OR

Mini Orienta Sekurclim

Sekurlook

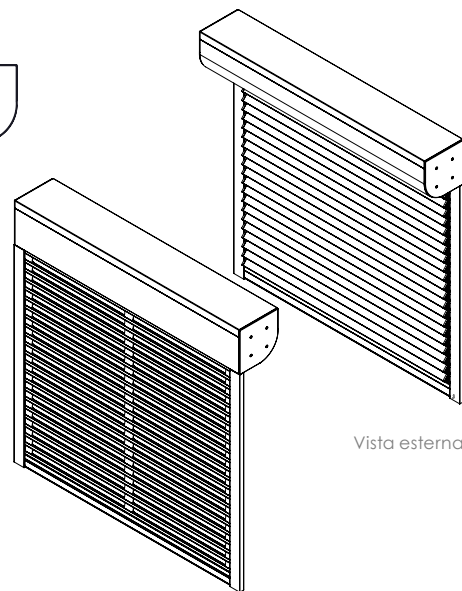
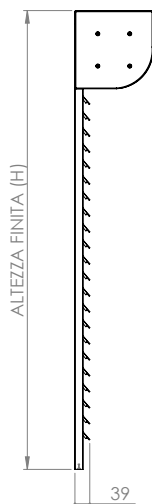
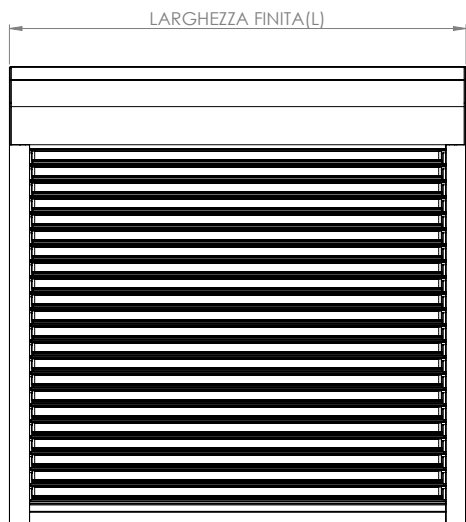

Le immagini rappresentano un esempio di installazione di tipo "A" o "C", con l'avvolgibile speciale Mini Orienta

Esempio con Mini Orienta

Esempio con Sekurclim/Sekurlook

Vista interna

DETTAGLI QUOTATI (fianco e guida)

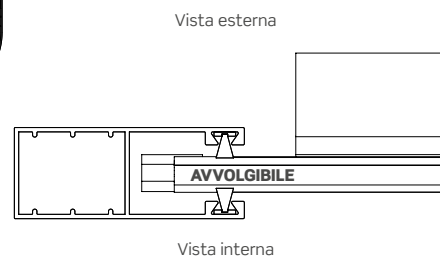
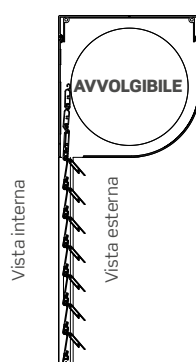
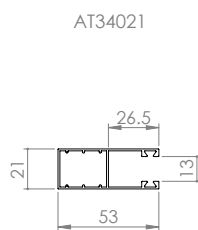
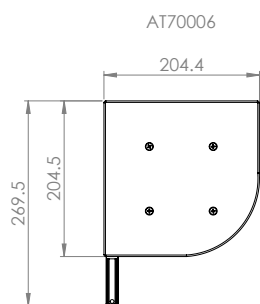

I valori riportati sono espressi in mm.

 Per l'installazione di tipo "C" è necessaria una soglia d'appoggio non fornita in dotazione con la struttura.

Adatto per: finestra e portafinestra (anche di larghezza ampia)

Cassonetto: squadrato da 205 mm, con angolo da 45° o tondo; autoportante e ispezionabile, senza la necessità di smontare l'intera meccanica, rimuovendo le viti di fissaggio

Telo avvolgibile: si può scegliere l'avvolgibile tra i seguenti modelli:

- Mini Orienta, sistema a lamelle orientabili di dimensioni ridotte
- Sekurclim, sistema a lamelle microforate, con funzione anti insetto, ottima schermatura e un buon passaggio di aria e luce, in sicurezza

- Sekurlook, sistema a lamelle con asole larghe, con ottima schermatura e ampio passaggio di aria e luce, in sicurezza

Sistema di azionamento motorizzato a 3 fincorsa, controllabile anche con radiocomando, che memorizza le seguenti posizioni a seconda dell'avvolgibile utilizzato:

- Mini Orienta: avvolgibile aperto / avvolgibile chiuso / telo orientato
- Sekurclim / Sekurlook: avvolgibile aperto / avvolgibile semi-aperto / avvolgibile chiuso

AVVOLGIBILI ABBINABILI

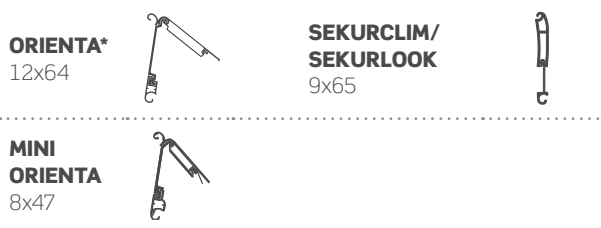

LIMITI DIMENSIONALI

Modello	Larghezza (L)		Altezza (H)	
	Min	Max	Min	Max
Orienta*	800	3000	-	1400
Mini Orienta	800	3000	-	2300
Sekurclim	800	3000	-	2100
Sekurlook	800	3000	-	2100

*Disponibile solo con fianco rinforzato.

MOTORIZZAZIONI

Maggiorazione motore Somfy IO	30 €
Maggiorazione radiocomando a 1 canale (Somfy/Cherubini)	79 €
Maggiorazione radiocomando multicanale (Somfy/Cherubini)	112 €

Se non diversamente specificato nell'ordine, l'avvolgibile sarà fornito con motore Cherubini Clima Rx installato a destra in vista interna ed uscita cavo standard. (Consultare il modulo d'ordine per maggiori info.)

COLORI DISPONIBILI STRUTTURA

La struttura è costituita dal solo cassonetto con fianchi e guide.

Per informazioni sui tempi di produzione, si prega di contattare l'azienda.

COLORI

SOFT (BASE)

BIANCO 9010	AVORIO 1013	GRIGIO 7035	GRIGIO 9006	GRIGIO 7016	VERDE 6005	MARRONE 8017
-------------	-------------	-------------	-------------	-------------	------------	--------------

COME ORDINARE

Il Minibox verrà fornito esattamente con le stesse misure ordinate, pertanto **indicare sempre la misura FINITA.**

Formulare l'ordine tenendo presente quanto segue:

- Per installazione di tipo "A" e "B", il Minibox verrà fornito con le stesse misure ordinate (suggeriamo indicativamente di ridurre le misure di almeno 3 mm in larghezza e altezza rispetto la misura luce del vano. Il luogo e le condizioni di installazione potrebbero però richiedere tolleranze differenti al fine di ottenere una perfetta installazione).
- Per installazione di tipo "C", fornire le misure aggiungendo **+106 mm** (squadrato/tondo) e **+124mm** (squadrato rinforzato) alla larghezza del vano **+207mm** all'altezza del vano.

DETERMINAZIONE DELLE MISURE (Esempio di installazione di tipo "C")

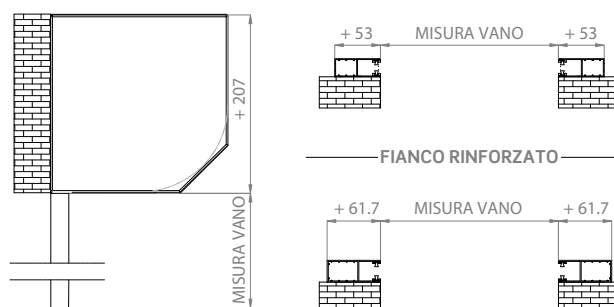

Si prega di utilizzare l'apposito modulo d'ordine a fine catalogo.

ATTENZIONE: Se in fase d'ordine non si specifica la configurazione, il prodotto viene fornito con fianchi squadrati standard.

TERMINALE

Il terminale sarà sempre a vista; consultare la sezione "Profili avvolgibili" per approfondimenti relativi alle dimensioni dei terminali.



I colori rappresentati hanno un valore puramente indicativo e non possono in alcun caso essere considerate come tinte di riferimento per eventuali difformità di colore rispetto a quelli reali.

Per ordini relativi a colori struttura fuori gamma, colori avvolgibili non base e/o fuori gamma, si chiede di contattare preventivamente l'azienda per info sui costi e tempi di consegna; per altre info sui colori consultare da pagina 132 a 141.

LISTINO PREZZI

205OR STRUTTURA + AVVOLGIBILI SPECIALI

ORIENTA*

H/L	800	900	1000	1100	1200	1300	1400	1500	1600	1700	1800	1900
800	1013	1033	1052	1071	1090	1109	1128	1148	1167	1201	1241	1281
900	1022	1041	1060	1080	1099	1118	1137	1169	1211	1254	1296	1338
1000	1031	1050	1069	1088	1108	1127	1172	1216	1261	1306	1351	1396
1100	1040	1059	1078	1097	1122	1169	1216	1264	1311	1359	1406	1453
1200	1049	1068	1087	1111	1161	1211	1261	1311	1361	1411	1461	1511
1300	1057	1077	1096	1148	1201	1253	1306	1358	1411	1464	1516	1569
1400	1066	1085	1130	1185	1240	1296	1351	1406	1461	1516	1571	1626

H/L	2000	2100	2200	2300	2400	2500	2600	2700	2800	2900	3000
800	1320	1360	1400	1440	1479	1519	1559	1598	1638	1678	1718
900	1381	1423	1465	1507	1550	1592	1634	1677	1719	1761	1803
1000	1441	1486	1530	1575	1620	1665	1710	1755	1800	1844	1889
1100	1501	1548	1596	1643	1691	1738	1785	1833	1880	1928	1975
1200	1561	1611	1661	1711	1761	1811	1861	1911	1961	2011	2061
1300	1621	1674	1726	1779	1831	1884	1937	1989	2042	2094	2147
1400	1681	1737	1792	1847	1902	1957	2012	2067	2122	2177	2233

*Disponibile solo con fianco rinforzato.

MINI ORIENTA

H/L	800	900	1000	1100	1200	1300	1400	1500	1600	1700	1800	1900
800	1063	1083	1102	1121	1140	1159	1178	1198	1217	1254	1297	1339
900	1072	1091	1111	1130	1149	1168	1187	1221	1267	1313	1358	1404
1000	1081	1100	1119	1139	1158	1177	1226	1274	1323	1372	1420	1469
1100	1090	1109	1128	1147	1172	1224	1276	1327	1379	1431	1482	1534
1200	1099	1118	1137	1162	1217	1271	1326	1381	1435	1490	1544	1599
1300	1107	1127	1146	1203	1261	1318	1376	1434	1491	1549	1606	1664
1400	1116	1135	1184	1245	1305	1366	1426	1487	1547	1608	1668	1729
1500	1125	1159	1222	1286	1349	1413	1476	1540	1603	1667	1730	1794
1600	1134	1194	1261	1327	1394	1460	1527	1593	1659	1726	1792	1859
1700	1160	1230	1299	1369	1438	1507	1577	1646	1715	1785	1854	1924
1800	1193	1265	1337	1410	1482	1554	1627	1699	1771	1844	1916	1988
1900	1225	1301	1376	1451	1526	1602	1677	1752	1828	1903	1978	2053
2000	1258	1336	1414	1492	1571	1649	1727	1805	1884	1962	2040	2118
2100	1290	1371	1452	1534	1615	1696	1777	1858	1940	2021	2102	2183
2200	1323	1407	1491	1575	1659	1743	1827	1912	1996	2080	2164	2248
2300	1355	1442	1529	1616	1703	1790	1878	1965	2052	2139	2226	2313

NB: L'avvolgibile sarà installato con l'apertura delle lamelle sempre verso l'esterno in tutti i tipi d'installazione.



Attenzione: I prezzi sopra riportati, si riferiscono alla combinazione di: colore base struttura + colore base avvolgibile. I valori di H/L rappresentati nelle tabelle sono espressi in mm. La struttura è costituita dal cassonetto con fianchi e guide, avvolgibile e motore Cherubini Clima Rx; per altre info sui motori consultare pagina 61. Per ordini relativi a colori struttura fuori gamma, colori avvolgibili non base e/o fuori gamma, si chiede di contattare preventivamente l'azienda per info sui costi e tempi di consegna; per altre info sui colori consultare da pagina 132 a 141.

MINI ORIENTA

H/L	2000	2100	2200	2300	2400	2500	2600	2700	2800	2900	3000
800	1382	1425	1468	1510	1553	1596	1639	1682	1724	1767	1810
900	1450	1496	1541	1587	1633	1679	1724	1770	1816	1862	1907
1000	1518	1567	1615	1664	1713	1761	1810	1859	1907	1956	2005
1100	1586	1637	1689	1741	1792	1844	1896	1947	1999	2051	2102
1200	1654	1708	1763	1817	1872	1927	1981	2036	2090	2145	2200
1300	1721	1779	1837	1894	1952	2009	2067	2124	2182	2240	2297
1400	1789	1850	1910	1971	2031	2092	2152	2213	2273	2334	2395
1500	1857	1921	1984	2048	2111	2175	2238	2301	2365	2428	2492
1600	1925	1991	2058	2124	2191	2257	2324	2390	2456	2523	2589
1700	1993	2062	2132	2201	2270	2340	2409	2479	2548	2617	2687
1800	2061	2133	2205	2278	2350	2422	2495	2567	2639	2712	2784
1900	2129	2204	2279	2355	2430	2505	2580	2656	2731	2806	2882
2000	2197	2275	2353	2431	2509	2588	2666	2744	2822	2901	2979
2100	2264	2346	2427	2508	2589	2670	2752	2833	2914	2995	3076
2200	2332	2416	2501	2585	2669	2753	2837	2921	3005	3090	3174
2300	2400	2487	2574	2661	2749	2836	2923	3010	3097	3184	3271

NB: L'avvolgibile sarà installato con l'apertura delle lamelle sempre verso l'esterno in tutti i tipi d'installazione.

SEKURCLIM

H/L	800	900	1000	1100	1200	1300	1400	1500	1600	1700	1800	1900
800	1086	1105	1124	1144	1163	1182	1201	1220	1239	1277	1322	1366
900	1095	1114	1133	1152	1172	1191	1210	1245	1292	1339	1387	1434
1000	1104	1123	1142	1161	1180	1200	1250	1300	1351	1401	1452	1502
1100	1113	1132	1151	1170	1195	1249	1303	1356	1410	1463	1517	1571
1200	1121	1141	1160	1185	1242	1299	1355	1412	1469	1525	1582	1639
1300	1130	1149	1168	1228	1288	1348	1408	1468	1527	1587	1647	1707
1400	1139	1158	1209	1272	1334	1397	1460	1523	1586	1649	1712	1775
1500	1148	1183	1249	1315	1381	1447	1513	1579	1645	1711	1777	1843
1600	1157	1220	1289	1358	1427	1496	1566	1635	1704	1773	1842	1912
1700	1184	1256	1329	1401	1473	1546	1618	1691	1763	1835	1908	1980
1800	1218	1293	1369	1444	1520	1595	1671	1746	1822	1897	1973	2048
1900	1252	1330	1409	1488	1566	1645	1723	1802	1881	1959	2038	2116
2000	1286	1367	1449	1531	1612	1694	1776	1858	1939	2021	2103	2185
2100	1319	1404	1489	1574	1659	1744	1829	1913	1998	2083	2168	2253

H/L	2000	2100	2200	2300	2400	2500	2600	2700	2800	2900	3000
800	1410	1454	1498	1543	1587	1631	1675	1719	1764	1808	1852
900	1481	1529	1576	1623	1671	1718	1765	1813	1860	1907	1955
1000	1553	1603	1654	1704	1755	1805	1855	1906	1956	2007	2057
1100	1624	1678	1731	1785	1838	1892	1946	1999	2053	2106	2160
1200	1695	1752	1809	1866	1922	1979	2036	2092	2149	2206	2263
1300	1767	1827	1886	1946	2006	2066	2126	2186	2245	2305	2365
1400	1838	1901	1964	2027	2090	2153	2216	2279	2342	2405	2468
1500	1910	1976	2042	2108	2174	2240	2306	2372	2438	2504	2570
1600	1981	2050	2119	2189	2258	2327	2396	2465	2535	2604	2673
1700	2052	2125	2197	2269	2342	2414	2486	2559	2631	2703	2776
1800	2124	2199	2275	2350	2426	2501	2576	2652	2727	2803	2878
1900	2195	2274	2352	2431	2509	2588	2667	2745	2824	2902	2981
2000	2266	2348	2430	2512	2593	2675	2757	2838	2920	3002	3084
2100	2338	2423	2507	2592	2677	2762	2847	2932	3017	3101	3186

! **Attenzione: I prezzi sopra riportati, si riferiscono alla combinazione di: colore base struttura + colore base avvolgibile.** I valori di H/L rappresentati nelle tabelle sono espressi in mm. La struttura è costituita dal cassonetto con fianchi e guide, avvolgibile e motore Cherubini Clima Rx; per altre info sui motori consultare pagina 61. Per ordini relativi a colori struttura fuori gamma, colori avvolgibili non base e/o fuori gamma, si chiede di contattare preventivamente l'azienda per info sui costi e tempi di consegna; per altre info sui colori consultare da pagina 132 a 141.

SEKURLOOK

H\L	800	900	1000	1100	1200	1300	1400	1500	1600	1700	1800	1900
800	1119	1138	1157	1177	1196	1215	1234	1253	1272	1312	1358	1404
900	1128	1147	1166	1185	1205	1224	1243	1279	1329	1378	1428	1477
1000	1137	1156	1175	1194	1213	1232	1285	1338	1391	1444	1497	1550
1100	1145	1165	1184	1203	1229	1285	1342	1398	1454	1511	1567	1623
1200	1154	1173	1193	1219	1278	1338	1398	1457	1517	1577	1637	1696
1300	1163	1182	1201	1264	1328	1391	1454	1517	1580	1643	1706	1769
1400	1172	1191	1244	1310	1377	1443	1510	1576	1643	1710	1776	1843
1500	1181	1217	1287	1356	1426	1496	1566	1636	1706	1776	1846	1916
1600	1189	1256	1329	1402	1476	1549	1622	1696	1769	1842	1915	1989
1700	1219	1295	1372	1448	1525	1602	1678	1755	1832	1908	1985	2062
1800	1254	1334	1414	1494	1574	1655	1735	1815	1895	1975	2055	2135
1900	1290	1374	1457	1540	1624	1707	1791	1874	1957	2041	2124	2208
2000	1326	1413	1500	1586	1673	1760	1847	1934	2020	2107	2194	2281
2100	1362	1452	1542	1632	1723	1813	1903	1993	2083	2173	2264	2354

H\L	2000	2100	2200	2300	2400	2500	2600	2700	2800	2900	3000
800	1450	1497	1543	1589	1635	1682	1728	1774	1820	1866	1913
900	1527	1577	1626	1676	1725	1775	1825	1874	1924	1973	2023
1000	1603	1656	1709	1762	1815	1868	1921	1974	2027	2080	2133
1100	1680	1736	1792	1849	1905	1962	2018	2074	2131	2187	2243
1200	1756	1816	1876	1935	1995	2055	2115	2174	2234	2294	2354
1300	1833	1896	1959	2022	2085	2148	2211	2274	2338	2401	2464
1400	1909	1976	2042	2109	2175	2242	2308	2375	2441	2508	2574
1500	1985	2055	2125	2195	2265	2335	2405	2475	2545	2614	2684
1600	2062	2135	2208	2282	2355	2428	2501	2575	2648	2721	2795
1700	2138	2215	2292	2368	2445	2522	2598	2675	2751	2828	2905
1800	2215	2295	2375	2455	2535	2615	2695	2775	2855	2935	3015
1900	2291	2375	2458	2541	2625	2708	2792	2875	2958	3042	3125
2000	2368	2454	2541	2628	2715	2801	2888	2975	3062	3149	3235
2100	2444	2534	2624	2714	2805	2895	2985	3075	3165	3255	3346

MX2050Z

MINIBOX SQUADRATO DA 205 CON AVVOLGIBILI SPECIALI E ZANZARIERA

AVVOLGIBILI ABBINABILI MX2050Z

Mini Orienta	Sekurclim
Sekurlook	

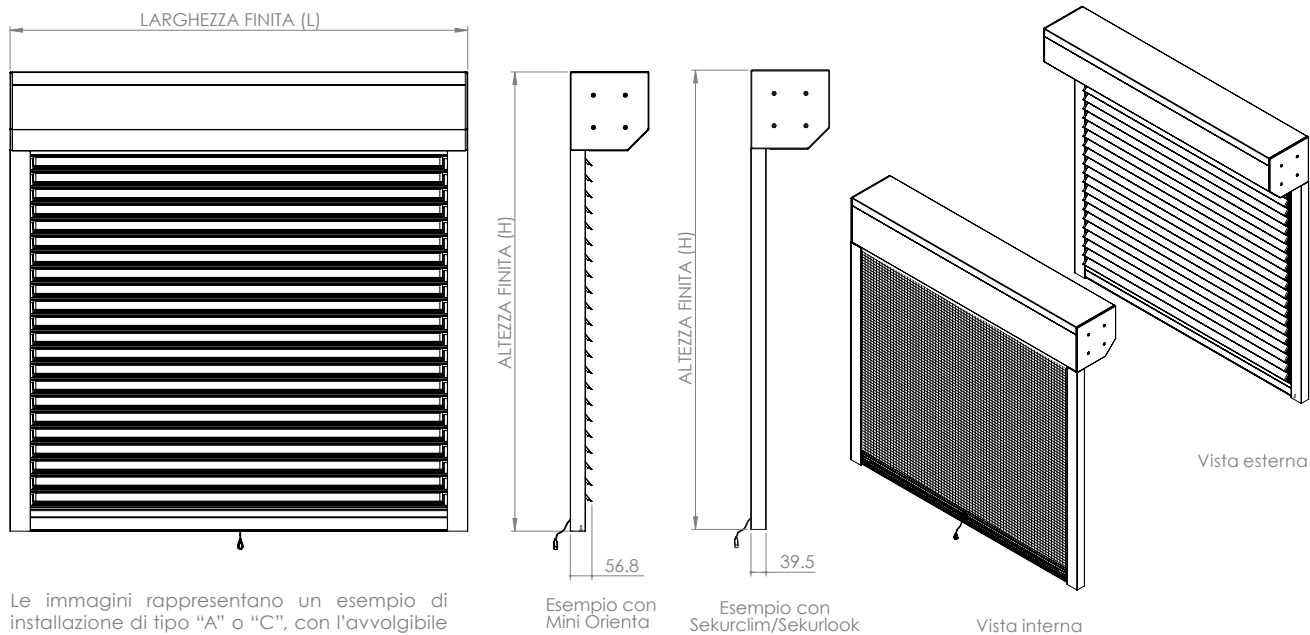

Le immagini rappresentano un esempio di installazione di tipo "A" o "C", con l'avvolgibile speciale Mini Orienta

DETTAGLI QUOTATI (fianco e guida)

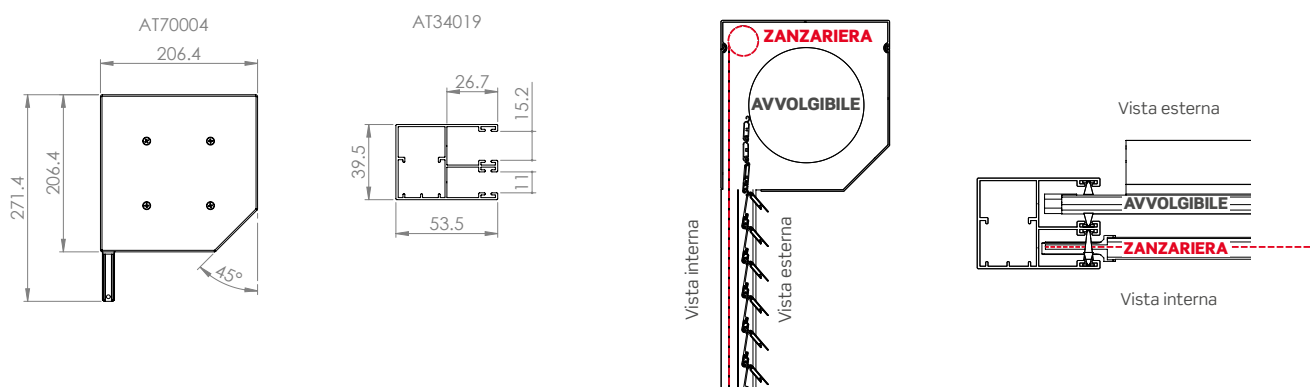

I valori riportati sono espressi in mm.

! Per l'installazione di tipo "C" è necessaria una soglia d'appoggio *non fornita in dotazione con la struttura*.

Nelle installazioni di tipo "A e C", la discesa del telo zanzariera sarà interno stanza rispetto alla discesa dell'avvolgibile.

NB: Qualora l'avvolgibile scelto fosse Mini Orienta, l'apertura delle lamelle lato esterno sarebbe possibile solo nelle tipologie di installazione di tipo "A" e "C", considerata la presenza della zanzariera.

MINIBOX SQUADRATO RINFORZATO DA 205 CON AVVOLGIBILI SPECIALI E ZANZARIERA

AVVOLGIBILI ABBINABILI MX205OZ

Mini Orienta	Sekurclim
Orienta*	Sekurlook

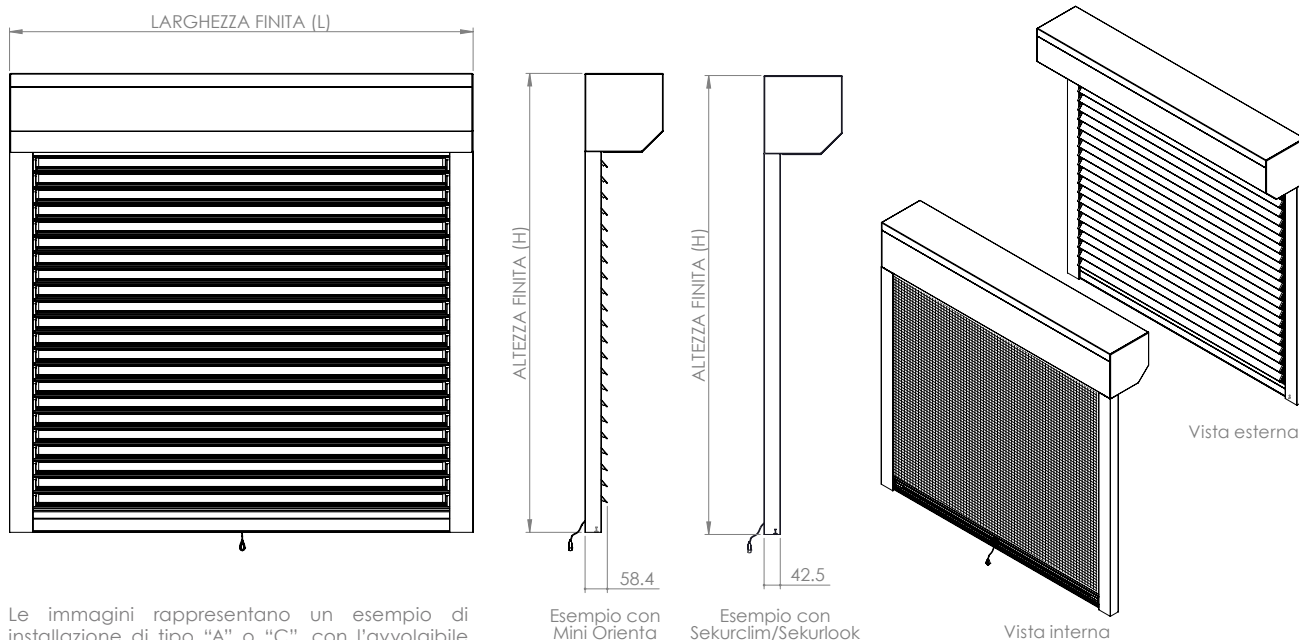

Le immagini rappresentano un esempio di installazione di tipo "A" o "C", con l'avvolgibile speciale Mini Orienta

DETTAGLI QUOTATI (fianco e guida)

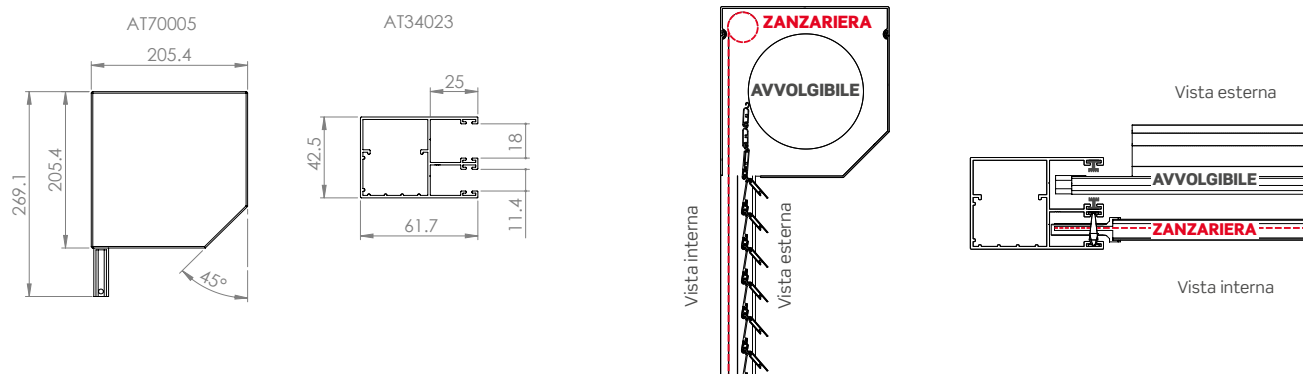

I valori riportati sono espressi in mm.

! Per l'installazione di tipo "C" è necessaria una soglia d'appoggio *non fornita in dotazione con la struttura.*

Nelle installazioni di tipo "A e C", la discesa del telo zanzariera sarà interno stanza rispetto alla discesa dell'avvolgibile.

NB: Qualora l'avvolgibile scelto fosse Mini Orienta, l'apertura delle lamelle lato esterno sarebbe possibile solo nelle tipologie di installazione di tipo "A" e "C", considerata la presenza della zanzariera.

MINIBOX TONDO DA 205 CON AVVOLGIBILI SPECIALI E ZANZARIERA

AVVOLGIBILI ABBINABILI MX2050Z

Mini Orienta	Sekurclim
Sekurlook	

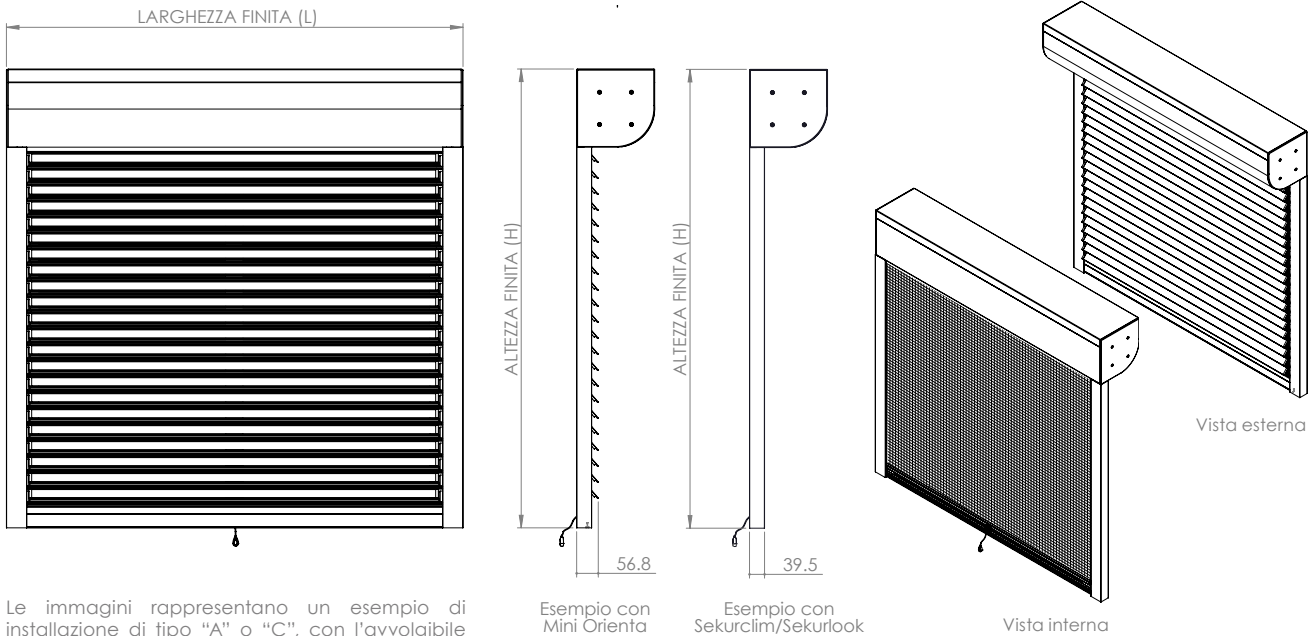

Le immagini rappresentano un esempio di installazione di tipo "A" o "C", con l'avvolgibile speciale Mini Orienta

Esempio con Mini Orienta

Esempio con Sekurclim/Sekurlook

Vista interna

Vista esterna

DETTAGLI QUOTATI (fianco e guida)

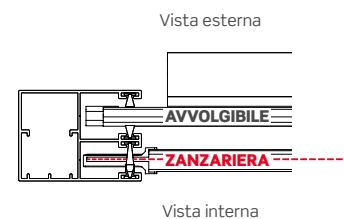
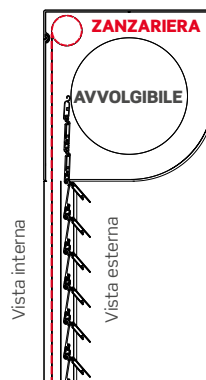
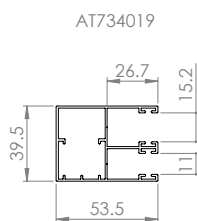
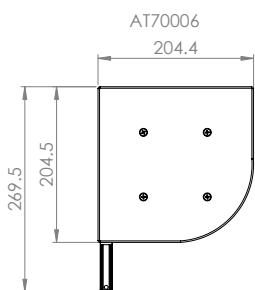

I valori riportati sono espressi in mm.

! Per l'installazione di tipo "C" è necessaria una soglia d'appoggio non fornita in dotazione con la struttura.

Nelle installazioni di tipo "A e C", la discesa del telo zanzariera sarà interno stanza rispetto alla discesa dell'avvolgibile.

NB: Qualora l'avvolgibile scelto fosse Mini Orienta, l'apertura delle lamelle lato esterno sarebbe possibile solo nelle tipologie di installazione di tipo "A" e "C", considerata la presenza della zanzariera.

Adatto per: finestra

Cassonetto: squadrato da 205 mm, con angolo da 45° o tondo; autoportante e ispezionabile, senza la necessità di smontare l'intera meccanica, rimuovendo le viti di fissaggio

Telo avvolgibile: si può scegliere l'avvolgibile tra i seguenti modelli:

- Mini Orienta, sistema a lamelle orientabili di dimensioni ridotte
- Sekurclim, sistema a lamelle microforate, con funzione anti insetto, ottima schermatura e un buon passaggio di aria e luce, in sicurezza
- Sekurlook, sistema a lamelle con asole larghe, con ottima

schermatura e ampio passaggio di aria e luce, in sicurezza

Sistema di azionamento motorizzato a 3 finecorsa, controllabile anche con radiocomando, che memorizza le seguenti posizioni a seconda dell'avvolgibile utilizzato:

- Mini Orienta: avvolgibile aperto / avvolgibile chiuso / telo orientato
- Sekurclim / Sekurlook: avvolgibile aperto / avvolgibile semi-aperto / avvolgibile chiuso

Zanzariera Wind Easy, sistema con tubo-rete e molla precaricata. Barramaniglia con apertura "push-up" a pressione verso il basso e **Sistema Soft di serie.**

AVVOLGIBILI ABBINABILI

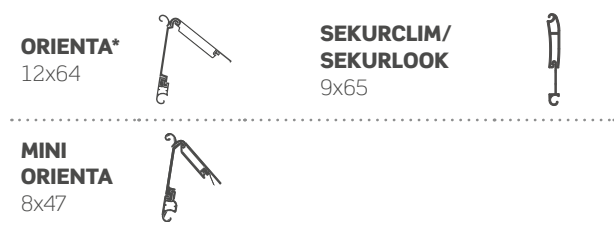

LIMITI DIMENSIONALI

Modello	Larghezza (L)		Altezza (H)	
	Min	Max	Min	Max
Orienta*	800	1600	-	900
Mini Orienta	800	1600	-	1500
Sekurclim	800	1600	-	1700
Sekurlook	800	1600	-	1700

*Disponibile solo con fianco rinforzato.

MOTORIZZAZIONI

Maggiorazione motore Somfy IO	30 €
Maggiorazione radiocomando a 1 canale (Somfy/Cherubini)	79 €
Maggiorazione radiocomando multicanale (Somfy/Cherubini)	112 €

Se non diversamente specificato nell'ordine, l'avvolgibile sarà fornito con motore Cherubini Clima Rx installato a destra in vista interna ed uscita cavo standard. (Consultare il modulo d'ordine per maggiori info.)

COLORI DISPONIBILI STRUTTURA

La struttura è costituita dal solo cassonetto con fianchi e guide.

Per informazioni sui tempi di produzione, si prega di contattare l'azienda.

COLORI						
SOFT (BASE)						
BIANCO 9010	AVORIO 1013	GRIGIO 7035	GRIGIO 9006	GRIGIO 7016	VERDE 6005	MARRONE 8017

COME ORDINARE

Il Minibox verrà fornito esattamente con le stesse misure ordinate, pertanto **indicare sempre la misura FINITA.**

Formulare l'ordine tenendo presente quanto segue:

- Per installazione di tipo "A" e "B", il Minibox verrà fornito con le stesse misure ordinate (suggeriamo indicativamente di ridurre le misure di almeno 3 mm in larghezza e altezza rispetto la misura luce del vano. Il luogo e le condizioni di installazione potrebbero però richiedere tolleranze differenti al fine di ottenere una perfetta installazione).
- Per installazione di tipo "C", fornire le misure aggiungendo **+107mm** (squadrato) o **+124mm** (squadrato rinforzato) alla larghezza del vano e **+207mm** all'altezza del vano.

DETERMINAZIONE DELLE MISURE (Esempio di installazione di tipo "C")

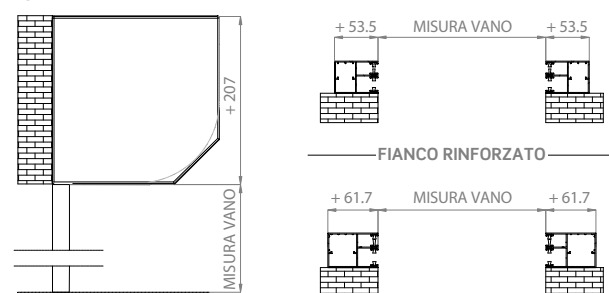

Si prega di utilizzare l'apposito modulo d'ordine a fine catalogo.

ATTENZIONE: Se in fase d'ordine non si specifica la configurazione, il prodotto viene fornito con fianchi squadrati.

TERMINALE

Il terminale sarà sempre a vista; consultare la sezione "Profili avvolgibili" per approfondimenti relativi alle dimensioni dei terminali.



I colori rappresentati hanno un valore puramente indicativo e non possono in alcun caso essere considerate come tinte di riferimento per eventuali difformità di colore rispetto a quelli reali.

Per ordini relativi a colori struttura fuori gamma, colori avvolgibili non base e/o fuori gamma, si chiede di contattare preventivamente l'azienda per info sui costi e tempi di consegna; per altre info sui colori consultare da pagina 132 a 141.

LISTINO PREZZI

205OZ STRUTTURA + AVVOLGIBILI SPECIALI + ZANZARIERA

ORIENTA*

H/L	800	900	1000	1100	1200	1300	1400	1500	1600
800	1081	1100	1119	1138	1158	1177	1196	1215	1234
900	1090	1109	1128	1147	1166	1185	1205	1237	1279

*Disponibile solo con fianco rinforzato.

MINI ORIENTA

H/L	800	900	1000	1100	1200	1300	1400	1500	1600
800	1131	1150	1169	1188	1208	1227	1246	1265	1284
900	1140	1159	1178	1197	1216	1236	1255	1289	1334
1000	1149	1168	1187	1206	1225	1244	1293	1342	1395
1100	1157	1177	1196	1215	1240	1292	1345	1402	1458
1200	1166	1185	1204	1230	1284	1341	1402	1462	1522
1300	1175	1194	1213	1271	1331	1395	1458	1521	1585
1400	1184	1203	1252	1314	1381	1448	1514	1581	1648
1500	1193	1226	1290	1360	1430	1501	1571	1641	1711

NB: Per questa configurazione, in caso di scelta della Mini Orienta come avvolgibile, potrà essere installata solo in modalità Reverse, con avvolgimento esterno.

SEKURCLIM

H/L	800	900	1000	1100	1200	1300	1400	1500	1600
800	1154	1173	1192	1211	1230	1249	1269	1288	1307
900	1162	1182	1201	1220	1239	1258	1277	1312	1360
1000	1171	1190	1210	1229	1248	1267	1318	1368	1423
1100	1180	1199	1218	1238	1263	1317	1372	1430	1489
1200	1189	1208	1227	1253	1309	1369	1431	1493	1555
1300	1198	1217	1236	1296	1358	1424	1490	1555	1621
1400	1206	1226	1276	1341	1410	1479	1549	1618	1687
1500	1215	1250	1316	1389	1462	1535	1607	1680	1753
1600	1224	1287	1361	1437	1514	1590	1666	1743	1819
1700	1252	1325	1405	1485	1565	1645	1725	1805	1885

SEKURLOOK

H/L	800	900	1000	1100	1200	1300	1400	1500	1600
800	1187	1206	1225	1244	1263	1282	1302	1321	1340
900	1195	1214	1234	1253	1272	1291	1310	1346	1396
1000	1204	1223	1242	1262	1281	1300	1353	1406	1463
1100	1213	1232	1251	1270	1296	1353	1411	1472	1534
1200	1222	1241	1260	1286	1346	1408	1473	1538	1604
1300	1231	1250	1269	1332	1398	1467	1536	1605	1674
1400	1239	1258	1311	1380	1453	1525	1598	1671	1744
1500	1248	1284	1354	1431	1507	1584	1661	1737	1814
1600	1257	1323	1401	1482	1562	1643	1723	1804	1884
1700	1286	1364	1448	1533	1617	1701	1785	1870	1954

! **Attenzione: I prezzi sopra riportati, si riferiscono alla combinazione di: colore base struttura + colore base avvolgibile.** I valori di H/L rappresentati nelle tabelle sono espressi in mm. La struttura è costituita dal cassonetto con fianchi e guide, avvolgibile e motore Cherubini Clima Rx; per altre info sui motori consultare pagina 68. Per ordini relativi a colori struttura fuori gamma, colori avvolgibili non base e/o fuori gamma, si chiede di contattare preventivamente l'azienda per info sui costi e tempi di consegna; per altre info sui colori consultare da pagina 132 a 141.

MX205TA

MINIBOX **SQUADRATO** DA 205 CON TAPPARELLA

AVVOLGIBILI ABBINABILI **MX205TA**

P/08 I/05 S/11

SP/14

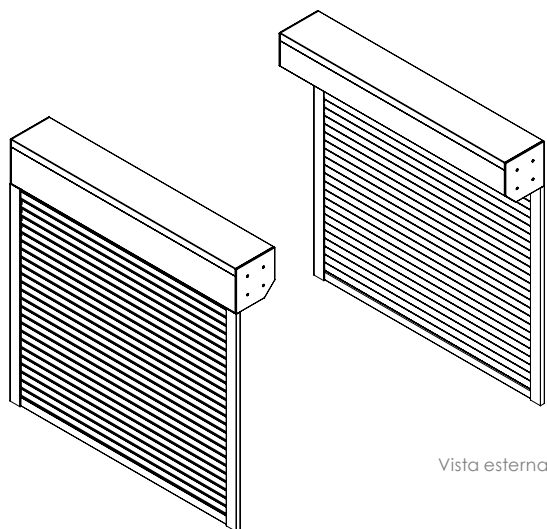
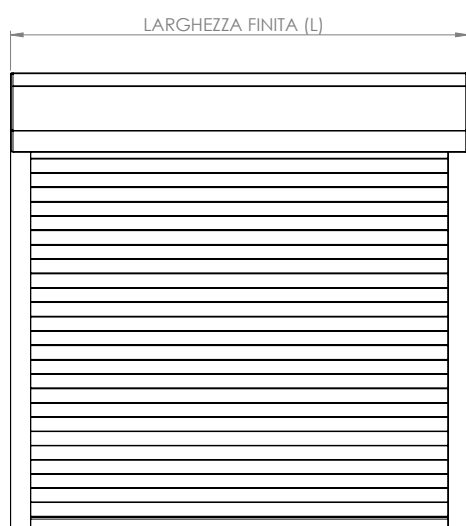

Vista esterna

Vista interna

Le immagini rappresentano un esempio di installazione di tipo "A" o "C"

DETTAGLI QUOTATI (fianco e guida)

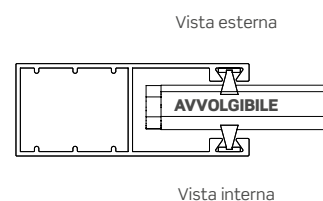
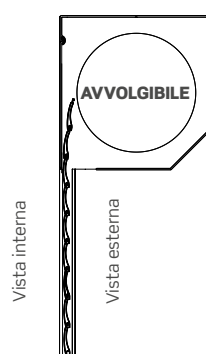
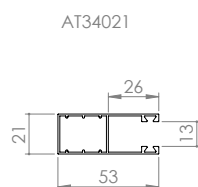
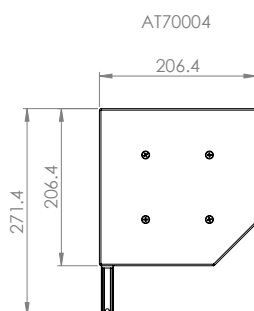

I valori riportati sono espressi in mm.



Per l'installazione di tipo "C" è necessaria una soglia d'appoggio *non fornita in dotazione con la struttura*.

NB: L'aspetto estetico delle stecche dipende dal tipo di installazione. La parte concava delle stecche sarà visibile dall'esterno stanza per installazioni di tipo "A e C" (come da esempio sopra riportato) e dall'interno stanza nella sola installazione di tipo "B".

MINIBOX SQUADRATO RINFORZATO DA 205 CON TAPPARELLA

AVVOLGIBILI ABBINABILI MX205TA		
P/08	I/05	S/11
SP/14	M/03	M/10
S/14*		

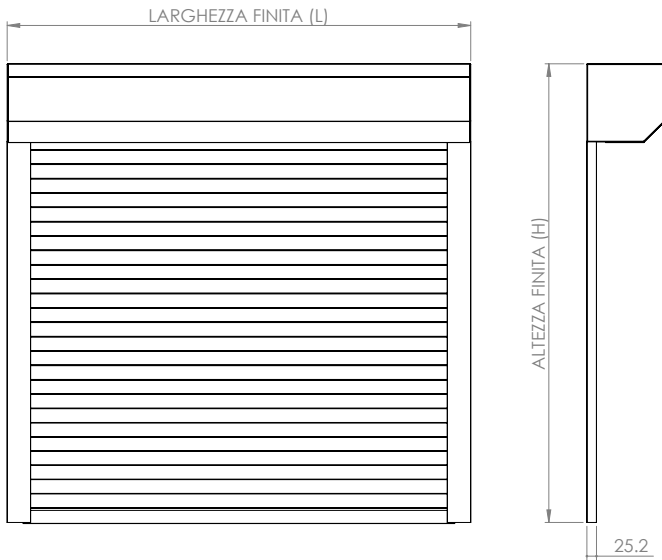

Le immagini rappresentano un esempio di installazione di tipo "A" o "C"

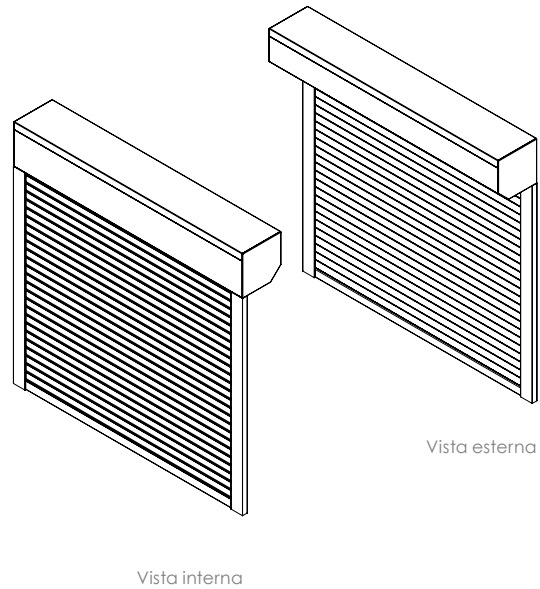

DETTAGLI QUOTATI (fianco e guida)

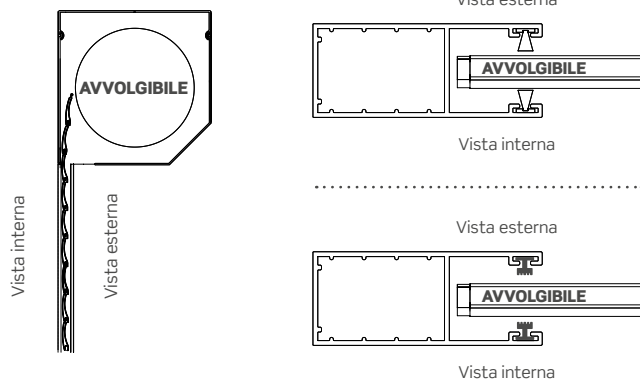
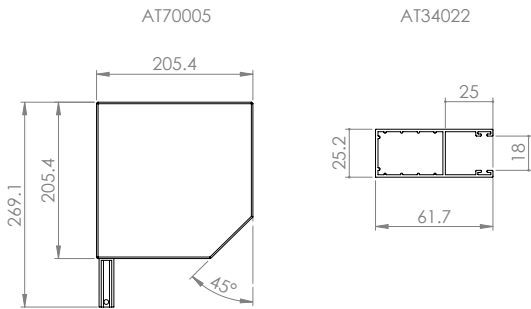

I valori riportati sono espressi in mm.

! Per l'installazione di tipo "C" è necessaria una soglia d'appoggio non fornita in dotazione con la struttura.

NB: L'aspetto estetico delle stecche dipende dal tipo di installazione. La parte concava delle stecche sarà visibile dall'esterno stanza per installazioni di tipo "A e C" (come da esempio sopra riportato) e dall'interno stanza nella sola installazione di tipo "B".

MINIBOX TONDO DA 205 CON TAPPARELLA

AVVOLGIBILI ABBINABILI **MX205TA**

P/08 I/05 S/11

SP/14

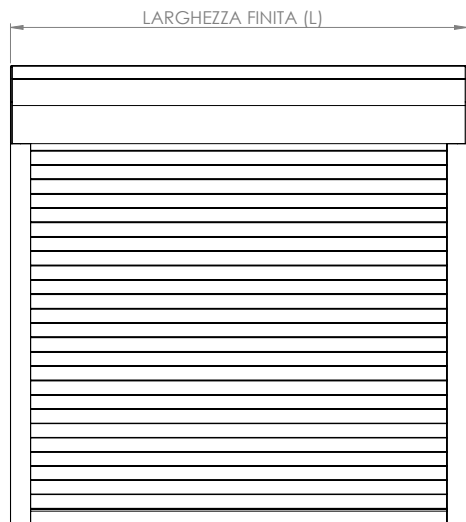

Le immagini rappresentano un esempio di installazione di tipo "A" o "C"

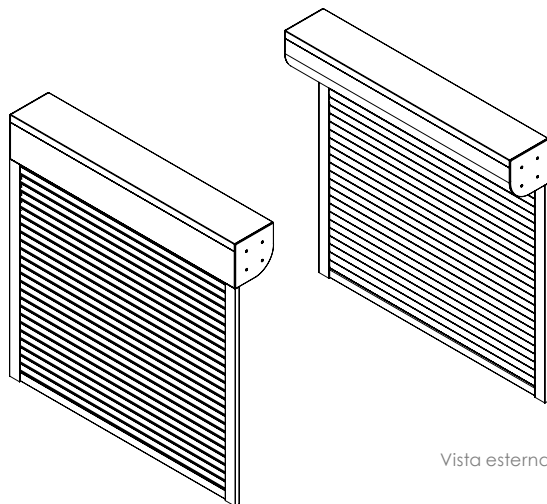

Vista interna

Vista esterna

DETTAGLI QUOTATI (fianco e guida)

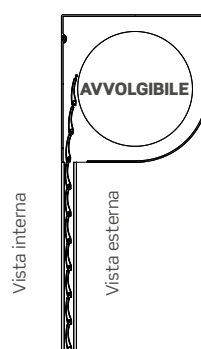
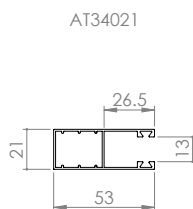
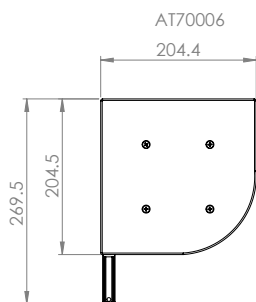

Vista interna

Vista esterna

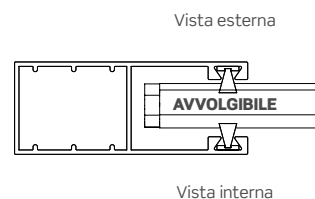

Vista esterna

Vista interna

I valori riportati sono espressi in mm.

 Per l'installazione di tipo "C" è necessaria una soglia d'appoggio *non fornita in dotazione con la struttura*.

NB: L'aspetto estetico delle stecche dipende dal tipo di installazione. La parte concava delle stecche sarà visibile dall'esterno stanza per installazioni di tipo "A e C" (come da esempio sopra riportato) e dall'interno stanza nella sola installazione di tipo "B".

Adatto per: finestra e portafinestra (anche di larghezza ampia)

Cassonetto: squadrato da 205 mm, con angolo da 45° o tondo; autoportante e ispezionabile, senza la necessità di smontare l'intera meccanica, rimuovendo le viti di fissaggio

Telo avvolgibile: stecche in alluminio con poliuretano espanso ecologico per modelli P/08, I/05, SP/14, M/03 ed M/10; stecche in acciaio con poliuretano espanso ecologico per modello S/11.

Sistema di azionamento motorizzato, controllabile anche con radiocomando

AVVOLGIBILI ABBINABILI

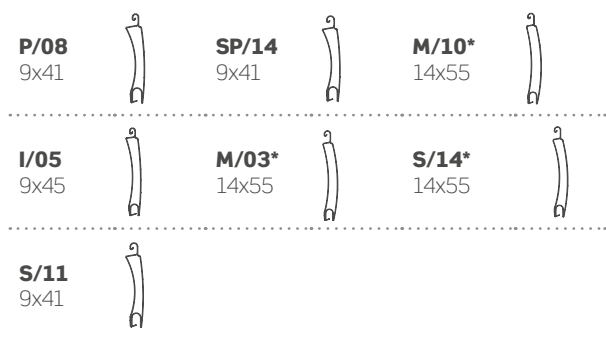

LIMITI DIMENSIONALI

Modello	Larghezza (L)		Altezza (H)	
	Min	Max	Min	Max
P/08	800	3200	-	3100
I/05	800	3200	-	3500
S/11	800	3000	-	3100
SP/14	800	3500	-	3100
M/03*	800	4300	-	2300
M/10*	800	2800	-	2400
S/14*	800	3000	-	2000

*Disponibile solo con fianco rinforzato.

MOTORIZZAZIONI

Maggiorazione motore Somfy IO 30 €

Maggiorazione radiocomando a 1 canale (Somfy/Cherubini) 79 €

Maggiorazione radiocomando multicanale (Somfy/Cherubini) 112 €

Se non diversamente specificato nell'ordine, l'avvolgibile sarà fornito con motore Cherubini Clima Rx installato a destra in vista interna ed uscita cavo standard. (Consultare il modulo d'ordine per maggiori info.)

COLORI DISPONIBILI STRUTTURA

La struttura è costituita dal solo cassonetto con fianchi e guide.

Per informazioni sui tempi di produzione, si prega di contattare l'azienda.

COLORI						
SOFT (BASE)						
BIANCO 9010	AVORIO 1013	GRIGIO 7035	GRIGIO 9006	GRIGIO 7016	VERDE 6005	MARRONE 8017

COME ORDINARE

Il Minibox verrà fornito esattamente con le stesse misure ordinate, pertanto **indicare sempre la misura FINITA**.

Formulare l'ordine tenendo presente quanto segue:

- **Per installazione di tipo "A" e "B"**, il Minibox verrà fornito con le stesse misure ordinate (suggeriamo indicativamente di ridurre le misure di almeno 3 mm in larghezza e altezza rispetto la misura luce del vano. Il luogo e le condizioni di installazione potrebbero però richiedere tolleranze differenti al fine di ottenere una perfetta installazione).
- **Per installazione di tipo "C"**, fornire le misure aggiungendo **+106mm** (squadrato) o **+124mm** (squadrato rinforzato) alla larghezza del vano e **+207mm** all'altezza del vano.

DETERMINAZIONE DELLE MISURE (Esempio di installazione di tipo "C")

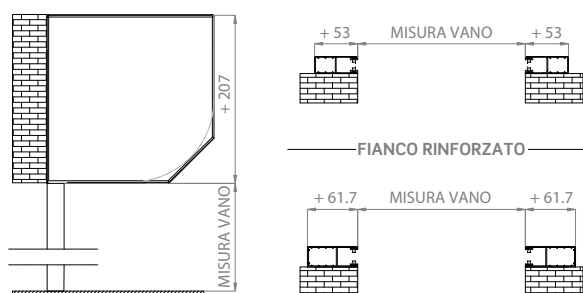

Si prega di utilizzare l'apposito modulo d'ordine a fine catalogo.

ATTENZIONE: Se in fase d'ordine non si specifica la configurazione, il prodotto viene fornito con fianchi squadrati.

TERMINALE

Il terminale sarà sempre a vista; consultare la sezione "Profili avvolgibili" per approfondimenti relativi alle dimensioni dei terminali.



I colori rappresentati hanno un valore puramente indicativo e non possono in alcun caso essere considerate come tinte di riferimento per eventuali difformità di colore rispetto a quelli reali.

Per ordini relativi a colori struttura fuori gamma, colori avvolgibili non base e/o fuori gamma, si chiede di contattare preventivamente l'azienda per info sui costi e tempi di consegna; per altre info sui colori consultare da pagina 132 a 141.

LISTINO PREZZI

205TA STRUTTURA + TAPPARELLA

P/08 9x41

H/L	800	900	1000	1100	1200	1300	1400	1500	1600	1700	1800	1900	2000
800	753	773	792	811	830	849	868	888	907	930	955	979	1004
900	762	781	801	820	839	858	877	900	925	950	976	1001	1026
1000	771	790	809	829	848	867	893	919	945	971	997	1023	1049
1100	780	799	818	837	858	885	911	938	965	991	1018	1045	1071
1200	789	808	827	847	875	902	930	957	984	1012	1039	1067	1094
1300	797	817	836	864	892	920	948	976	1004	1032	1060	1088	1116
1400	806	825	851	880	909	938	966	995	1024	1053	1081	1110	1139
1500	815	838	867	896	926	955	985	1014	1044	1073	1102	1132	1161
1600	824	853	883	913	943	973	1003	1033	1063	1093	1124	1154	1184
1700	837	868	898	929	960	991	1022	1052	1083	1114	1145	1176	1206
1800	851	882	914	945	977	1008	1040	1071	1103	1134	1166	1197	1229
1900	865	897	930	962	994	1026	1058	1090	1123	1155	1187	1219	1251
2000	880	912	945	978	1011	1044	1077	1109	1142	1175	1208	1241	1274
2100	894	927	961	994	1028	1061	1095	1129	1162	1196	1229	1263	1296
2200	908	942	977	1011	1045	1079	1113	1148	1182	1216	1250	1284	1319
2300	922	957	992	1027	1062	1097	1132	1167	1202	1236	1271	1306	1341
2400	937	972	1008	1043	1079	1115	1150	1186	1221	1257	1292	1328	1364
2500	951	987	1023	1060	1096	1132	1169	1205	1241	1277	1314	1350	1386
2600	965	1002	1039	1076	1113	1150	1187	1224	1261	1298	1335	1372	1409
2700	979	1017	1055	1092	1130	1168	1205	1243	1281	1318	1356	1393	1431
2800	994	1032	1070	1109	1147	1185	1224	1262	1300	1339	1377	1415	1454
2900	1008	1047	1086	1125	1164	1203	1242	1281	1320	1359	1398	1437	1476
3000	1022	1062	1102	1141	1181	1221	1260	1300	1340	1379	1419	1459	1499
3100	1037	1077	1117	1158	1198	1238	1279	1319	1360	1400	1440	1481	1521

H/L	2100	2200	2300	2400	2500	2600	2700	2800	2900	3000	3100	3200
800	1029	1053	1078	1103	1127	1152	1176	1201	1226	1250	1275	1300
900	1052	1077	1102	1128	1153	1178	1204	1229	1254	1280	1305	1330
1000	1075	1101	1127	1153	1179	1205	1231	1257	1283	1309	1335	1361
1100	1098	1125	1152	1178	1205	1232	1258	1285	1312	1338	1365	1392
1200	1121	1149	1176	1203	1231	1258	1286	1313	1340	1368	1395	1422
1300	1144	1173	1201	1229	1257	1285	1313	1341	1369	1397	1425	1453
1400	1168	1196	1225	1254	1283	1311	1340	1369	1398	1426	1455	1484
1500	1191	1220	1250	1279	1308	1338	1367	1397	1426	1456	1485	1514
1600	1214	1244	1274	1304	1334	1365	1395	1425	1455	1485	1515	1545
1700	1237	1268	1299	1329	1360	1391	1422	1453	1483	1514	1545	1576
1800	1260	1292	1323	1355	1386	1418	1449	1481	1512	1544	1575	1607
1900	1283	1316	1348	1380	1412	1444	1476	1509	1541	1573	1605	1637
2000	1307	1339	1372	1405	1438	1471	1504	1537	1569	1602	1635	1668
2100	1330	1363	1397	1430	1464	1497	1531	1564	1598	1632	1665	1699
2200	1353	1387	1421	1456	1490	1524	1558	1592	1627	1661	1695	1729
2300	1376	1411	1446	1481	1516	1551	1585	1620	1655	1690	1725	1760
2400	1399	1435	1470	1506	1542	1577	1613	1648	1684	1720	1755	1791
2500	1422	1459	1495	1531	1567	1604	1640	1676	1713	1749	1785	1821
2600	1446	1483	1519	1556	1593	1630	1667	1704	1741	1778	1815	1852
2700	1469	1506	1544	1582	1619	1657	1695	1732	1770	1807	1845	1883
2800	1492	1530	1569	1607	1645	1684	1722	1760	1798	1837	1875	1913
2900	1515	1554	1593	1632	1671	1710	1749	1788	1827	1866	1905	1944
3000	1538	1578	1618	1657	1697	1737	1776	1816	1856	1895	1935	1975
3100	1561	1602	1642	1683	1723	1763	1804	1844	1884	1925	1965	2006

! **Attenzione: I prezzi sopra riportati, si riferiscono alla combinazione di: colore base struttura + colore base avvolgibile.** I valori di H/L rappresentati nelle tabelle sono espressi in mm. La struttura è costituita dal cassonetto con fianchi e guide, avvolgibile e motore Cherubini Clima Rx; per altre info sui motori consultare pagina 73. Per ordini relativi a colori struttura fuori gamma, colori avvolgibili non base e/o fuori gamma, si chiede di contattare preventivamente l'azienda per info sui costi e tempi di consegna; per altre info sui colori consultare da pagina 132 a 141.

I/O5 9x45

H/L	800	900	1000	1100	1200	1300	1400	1500	1600	1700	1800	1900	2000
800	753	773	792	811	830	849	868	888	907	930	955	979	1004
900	762	781	801	820	839	858	877	900	925	950	976	1001	1026
1000	771	790	809	829	848	867	893	919	945	971	997	1023	1049
1100	780	799	818	837	858	885	911	938	965	991	1018	1045	1071
1200	789	808	827	847	875	902	930	957	984	1012	1039	1067	1094
1300	797	817	836	864	892	920	948	976	1004	1032	1060	1088	1116
1400	806	825	851	880	909	938	966	995	1024	1053	1081	1110	1139
1500	815	838	867	896	926	955	985	1014	1044	1073	1102	1132	1161
1600	824	853	883	913	943	973	1003	1033	1063	1093	1124	1154	1184
1700	837	868	898	929	960	991	1022	1052	1083	1114	1145	1176	1206
1800	851	882	914	945	977	1008	1040	1071	1103	1134	1166	1197	1229
1900	865	897	930	962	994	1026	1058	1090	1123	1155	1187	1219	1251
2000	880	912	945	978	1011	1044	1077	1109	1142	1175	1208	1241	1274
2100	894	927	961	994	1028	1061	1095	1129	1162	1196	1229	1263	1296
2200	908	942	977	1011	1045	1079	1113	1148	1182	1216	1250	1284	1319
2300	922	957	992	1027	1062	1097	1132	1167	1202	1236	1271	1306	1341
2400	937	972	1008	1043	1079	1115	1150	1186	1221	1257	1292	1328	1364
2500	951	987	1023	1060	1096	1132	1169	1205	1241	1277	1314	1350	1386
2600	965	1002	1039	1076	1113	1150	1187	1224	1261	1298	1335	1372	1409
2700	979	1017	1055	1092	1130	1168	1205	1243	1281	1318	1356	1393	1431
2800	994	1032	1070	1109	1147	1185	1224	1262	1300	1339	1377	1415	1454
2900	1008	1047	1086	1125	1164	1203	1242	1281	1320	1359	1398	1437	1476
3000	1022	1062	1102	1141	1181	1221	1260	1300	1340	1379	1419	1459	1499
3100	1037	1077	1117	1158	1198	1238	1279	1319	1360	1400	1440	1481	1521
3200	1051	1092	1133	1174	1215	1256	1297	1338	1379	1420	1461	1502	1543
3300	1065	1107	1149	1190	1232	1274	1316	1357	1399	1441	1482	1524	1566
3400	1079	1122	1164	1207	1249	1291	1334	1376	1419	1461	1504	1546	1588
3500	1094	1137	1180	1223	1266	1309	1352	1395	1438	1482	1525	1568	1611

H/L	2100	2200	2300	2400	2500	2600	2700	2800	2900	3000	3100	3200
800	1029	1053	1078	1103	1127	1152	1176	1201	1226	1250	1275	1300
900	1052	1077	1102	1128	1153	1178	1204	1229	1254	1280	1305	1330
1000	1075	1101	1127	1153	1179	1205	1231	1257	1283	1309	1335	1361
1100	1098	1125	1152	1178	1205	1232	1258	1285	1312	1338	1365	1392
1200	1121	1149	1176	1203	1231	1258	1286	1313	1340	1368	1395	1422
1300	1144	1173	1201	1229	1257	1285	1313	1341	1369	1397	1425	1453
1400	1168	1196	1225	1254	1283	1311	1340	1369	1398	1426	1455	1484
1500	1191	1220	1250	1279	1308	1338	1367	1397	1426	1456	1485	1514
1600	1214	1244	1274	1304	1334	1365	1395	1425	1455	1485	1515	1545
1700	1237	1268	1299	1329	1360	1391	1422	1453	1483	1514	1545	1576
1800	1260	1292	1323	1355	1386	1418	1449	1481	1512	1544	1575	1607
1900	1283	1316	1348	1380	1412	1444	1476	1509	1541	1573	1605	1637
2000	1307	1339	1372	1405	1438	1471	1504	1537	1569	1602	1635	1668
2100	1330	1363	1397	1430	1464	1497	1531	1564	1598	1632	1665	1699
2200	1353	1387	1421	1456	1490	1524	1558	1592	1627	1661	1695	1729
2300	1376	1411	1446	1481	1516	1551	1585	1620	1655	1690	1725	1760
2400	1399	1435	1470	1506	1542	1577	1613	1648	1684	1720	1755	1791
2500	1422	1459	1495	1531	1567	1604	1640	1676	1713	1749	1785	1821
2600	1446	1483	1519	1556	1593	1630	1667	1704	1741	1778	1815	1852
2700	1469	1506	1544	1582	1619	1657	1695	1732	1770	1807	1845	1883
2800	1492	1530	1569	1607	1645	1684	1722	1760	1798	1837	1875	1913
2900	1515	1554	1593	1632	1671	1710	1749	1788	1827	1866	1905	1944
3000	1538	1578	1618	1657	1697	1737	1776	1816	1856	1895	1935	1975
3100	1561	1602	1642	1683	1723	1763	1804	1844	1884	1925	1965	2006
3200	1585	1626	1667	1708	1749	1790	1831	1872	1913	1954	1995	2036
3300	1608	1649	1691	1733	1775	1816	1858	1900	1942	1983	2025	2067
3400	1631	1673	1716	1758	1801	1843	1885	1928	1970	2013	2055	2098
3500	1654	1697	1740	1783	1826	1870	1913	1956	1999	2042	2085	2128

S/11 9x41

H\L	800	900	1000	1100	1200	1300	1400	1500	1600	1700	1800	1900
800	788	807	826	845	864	884	903	922	941	966	993	1019
900	797	816	835	854	873	892	912	935	963	991	1019	1046
1000	805	825	844	863	882	901	930	958	987	1016	1044	1073
1100	814	833	852	872	893	922	952	982	1011	1041	1070	1100
1200	823	842	861	882	913	943	974	1005	1035	1066	1096	1127
1300	832	851	870	902	933	965	996	1028	1059	1091	1122	1154
1400	841	860	888	921	953	986	1018	1051	1083	1115	1148	1180
1500	849	873	907	940	973	1007	1040	1074	1107	1140	1174	1207
1600	858	891	925	959	994	1028	1062	1097	1131	1165	1200	1234
1700	873	908	943	978	1014	1049	1084	1120	1155	1190	1225	1261
1800	889	925	961	998	1034	1070	1106	1143	1179	1215	1251	1288
1900	905	943	980	1017	1054	1091	1128	1166	1203	1240	1277	1314
2000	922	960	998	1036	1074	1112	1151	1189	1227	1265	1303	1341
2100	938	977	1016	1055	1094	1134	1173	1212	1251	1290	1329	1368
2200	955	995	1035	1075	1115	1155	1195	1235	1275	1315	1355	1395
2300	971	1012	1053	1094	1135	1176	1217	1258	1299	1340	1381	1422
2400	987	1029	1071	1113	1155	1197	1239	1281	1323	1365	1407	1448
2500	1004	1047	1089	1132	1175	1218	1261	1304	1347	1390	1432	1475
2600	1020	1064	1108	1152	1195	1239	1283	1327	1371	1414	1458	1502
2700	1036	1081	1126	1171	1216	1260	1305	1350	1395	1439	1484	1529
2800	1053	1099	1144	1190	1236	1281	1327	1373	1419	1464	1510	1556
2900	1069	1116	1163	1209	1256	1303	1349	1396	1443	1489	1536	1583
3000	1086	1133	1181	1228	1276	1324	1371	1419	1466	1514	1562	1609
3100	1102	1151	1199	1248	1296	1345	1393	1442	1490	1539	1588	1636

H\L	2000	2100	2200	2300	2400	2500	2600	2700	2800	2900	3000
800	1046	1073	1100	1126	1153	1180	1207	1233	1260	1287	1314
900	1074	1102	1129	1157	1185	1212	1240	1268	1296	1323	1351
1000	1102	1130	1159	1188	1216	1245	1274	1302	1331	1360	1388
1100	1129	1159	1189	1218	1248	1277	1307	1337	1366	1396	1425
1200	1157	1188	1218	1249	1279	1310	1341	1371	1402	1432	1463
1300	1185	1217	1248	1280	1311	1342	1374	1405	1437	1468	1500
1400	1213	1245	1278	1310	1343	1375	1407	1440	1472	1505	1537
1500	1241	1274	1307	1341	1374	1407	1441	1474	1508	1541	1574
1600	1268	1303	1337	1371	1406	1440	1474	1509	1543	1577	1612
1700	1296	1331	1367	1402	1437	1472	1508	1543	1578	1614	1649
1800	1324	1360	1396	1433	1469	1505	1541	1577	1614	1650	1686
1900	1352	1389	1426	1463	1500	1537	1575	1612	1649	1686	1723
2000	1379	1417	1456	1494	1532	1570	1608	1646	1684	1723	1761
2100	1407	1446	1485	1524	1563	1602	1642	1681	1720	1759	1798
2200	1435	1475	1515	1555	1595	1635	1675	1715	1755	1795	1835
2300	1463	1504	1545	1586	1627	1667	1708	1749	1790	1831	1872
2400	1490	1532	1574	1616	1658	1700	1742	1784	1826	1868	1910
2500	1518	1561	1604	1647	1690	1732	1775	1818	1861	1904	1947
2600	1546	1590	1634	1677	1721	1765	1809	1853	1896	1940	1984
2700	1574	1618	1663	1708	1753	1797	1842	1887	1932	1977	2021
2800	1601	1647	1693	1739	1784	1830	1876	1921	1967	2013	2059
2900	1629	1676	1723	1769	1816	1862	1909	1956	2002	2049	2096
3000	1657	1705	1752	1800	1847	1895	1943	1990	2038	2085	2133
3100	1685	1733	1782	1830	1879	1927	1976	2025	2073	2122	2170

! **Attenzione: I prezzi sopra riportati, si riferiscono alla combinazione di: colore base struttura + colore base avvolgibile.** I valori di H/L rappresentati nelle tabelle sono espressi in mm. La struttura è costituita dal cassonetto con fianchi e guide, avvolgibile e motore Cherubini Clima Rx; per altre info sui motori consultare pagina 73. Per ordini relativi a colori struttura fuori gamma, colori avvolgibili non base e/o fuori gamma, si chiede di contattare preventivamente l'azienda per info sui costi e tempi di consegna; per altre info sui colori consultare da pagina 132 a 141.

SP/14 9x41

H/L	800	900	1000	1100	1200	1300	1400	1500	1600	1700	1800	1900	2000	2100
800	788	807	826	845	864	884	903	922	941	966	993	1019	1046	1073
900	797	816	835	854	873	892	912	935	963	991	1019	1046	1074	1102
1000	805	825	844	863	882	901	930	958	987	1016	1044	1073	1102	1130
1100	814	833	852	872	893	922	952	982	1011	1041	1070	1100	1129	1159
1200	823	842	861	882	913	943	974	1005	1035	1066	1096	1127	1157	1188
1300	832	851	870	902	933	965	996	1028	1059	1091	1122	1154	1185	1217
1400	841	860	888	921	953	986	1018	1051	1083	1115	1148	1180	1213	1245
1500	849	873	907	940	973	1007	1040	1074	1107	1140	1174	1207	1241	1274
1600	858	891	925	959	994	1028	1062	1097	1131	1165	1200	1234	1268	1303
1700	873	908	943	978	1014	1049	1084	1120	1155	1190	1225	1261	1296	1331
1800	889	925	961	998	1034	1070	1106	1143	1179	1215	1251	1288	1324	1360
1900	905	943	980	1017	1054	1091	1128	1166	1203	1240	1277	1314	1352	1389
2000	922	960	998	1036	1074	1112	1151	1189	1227	1265	1303	1341	1379	1417
2100	938	977	1016	1055	1094	1134	1173	1212	1251	1290	1329	1368	1407	1446
2200	955	995	1035	1075	1115	1155	1195	1235	1275	1315	1355	1395	1435	1475
2300	971	1012	1053	1094	1135	1176	1217	1258	1299	1340	1381	1422	1463	1504
2400	987	1029	1071	1113	1155	1197	1239	1281	1323	1365	1407	1448	1490	1532
2500	1004	1047	1089	1132	1175	1218	1261	1304	1347	1390	1432	1475	1518	1561
2600	1020	1064	1108	1152	1195	1239	1283	1327	1371	1414	1458	1502	1546	1590
2700	1036	1081	1126	1171	1216	1260	1305	1350	1395	1439	1484	1529	1574	1618
2800	1053	1099	1144	1190	1236	1281	1327	1373	1419	1464	1510	1556	1601	1647
2900	1069	1116	1163	1209	1256	1303	1349	1396	1443	1489	1536	1583	1629	1676
3000	1086	1133	1181	1228	1276	1324	1371	1419	1466	1514	1562	1609	1657	1705
3100	1102	1151	1199	1248	1296	1345	1393	1442	1490	1539	1588	1636	1685	1733

H/L	2200	2300	2400	2500	2600	2700	2800	2900	3000	3100	3200	3300	3400	3500
800	1100	1126	1153	1180	1207	1233	1260	1287	1314	1341	1367	1394	1421	1448
900	1129	1157	1185	1212	1240	1268	1296	1323	1351	1379	1406	1434	1462	1490
1000	1159	1188	1216	1245	1274	1302	1331	1360	1388	1417	1446	1474	1503	1531
1100	1189	1218	1248	1277	1307	1337	1366	1396	1425	1455	1485	1514	1544	1573
1200	1218	1249	1279	1310	1341	1371	1402	1432	1463	1493	1524	1554	1585	1615
1300	1248	1280	1311	1342	1374	1405	1437	1468	1500	1531	1563	1594	1626	1657
1400	1278	1310	1343	1375	1407	1440	1472	1505	1537	1570	1602	1635	1667	1699
1500	1307	1341	1374	1407	1441	1474	1508	1541	1574	1608	1641	1675	1708	1741
1600	1337	1371	1406	1440	1474	1509	1543	1577	1612	1646	1680	1715	1749	1783
1700	1367	1402	1437	1472	1508	1543	1578	1614	1649	1684	1719	1755	1790	1825
1800	1396	1433	1469	1505	1541	1577	1614	1650	1686	1722	1759	1795	1831	1867
1900	1426	1463	1500	1537	1575	1612	1649	1686	1723	1761	1798	1835	1872	1909
2000	1456	1494	1532	1570	1608	1646	1684	1723	1761	1799	1837	1875	1913	1951
2100	1485	1524	1563	1602	1642	1681	1720	1759	1798	1837	1876	1915	1954	1993
2200	1515	1555	1595	1635	1675	1715	1755	1795	1835	1875	1915	1955	1995	2035
2300	1545	1586	1627	1667	1708	1749	1790	1831	1872	1913	1954	1995	2036	2077
2400	1574	1616	1658	1700	1742	1784	1826	1868	1910	1952	1993	2035	2077	2119
2500	1604	1647	1690	1732	1775	1818	1861	1904	1947	1990	2033	2075	2118	2161
2600	1634	1677	1721	1765	1809	1853	1896	1940	1984	2028	2072	2116	2159	2203
2700	1663	1708	1753	1797	1842	1887	1932	1977	2021	2066	2111	2156	2200	2245
2800	1693	1739	1784	1830	1876	1921	1967	2013	2059	2104	2150	2196	2241	2287
2900	1723	1769	1816	1862	1909	1956	2002	2049	2096	2142	2189	2236	2282	2329
3000	1752	1800	1847	1895	1943	1990	2038	2085	2133	2181	2228	2276	2323	2371
3100	1782	1830	1879	1927	1976	2025	2073	2122	2170	2219	2267	2316	2365	2413

Attenzione: I prezzi sopra riportati, si riferiscono alla combinazione di: colore base struttura + colore base avvolgibile. I valori di H/L rappresentati nelle tabelle sono espressi in mm. La struttura è costituita dal cassonetto con fianchi e guide, avvolgibile e motore Cherubini Clima Rx; per altre info sui motori consultare pagina 73. Per ordini relativi a colori struttura fuori gamma, colori avvolgibili non base e/o fuori gamma, si chiede di contattare preventivamente l'azienda per info sui costi e tempi di consegna; per altre info sui colori consultare da pagina 132 a 141.

MX205 > MX205TA

M/03* 14X55

H\L	800	900	1000	1100	1200	1300	1400	1500	1600	1700	1800	1900	2000	2100	2200	2300	2400	2500
800	757	776	795	814	833	852	872	891	910	933	958	983	1008	1033	1057	1082	1107	1132
900	765	785	804	823	842	861	880	903	929	954	980	1005	1031	1056	1082	1107	1133	1158
1000	774	793	812	832	851	870	896	922	949	975	1001	1027	1054	1080	1106	1132	1159	1185
1100	783	802	821	840	861	888	915	942	969	996	1023	1050	1077	1104	1131	1158	1185	1211
1200	792	811	830	851	878	906	934	961	989	1017	1044	1072	1100	1127	1155	1183	1210	1238
1300	801	820	839	867	896	924	952	981	1009	1037	1066	1094	1123	1151	1179	1208	1236	1264
1400	809	829	855	884	913	942	971	1000	1029	1058	1087	1116	1146	1175	1204	1233	1262	1291
1500	818	841	871	900	930	960	990	1020	1049	1079	1109	1139	1169	1198	1228	1258	1288	1317
1600	827	856	887	917	948	978	1009	1039	1070	1100	1131	1161	1191	1222	1252	1283	1313	1344
1700	840	871	902	934	965	996	1027	1058	1090	1121	1152	1183	1214	1246	1277	1308	1339	1370
1800	854	886	918	950	982	1014	1046	1078	1110	1142	1174	1206	1237	1269	1301	1333	1365	1397
1900	869	902	934	967	999	1032	1065	1097	1130	1163	1195	1228	1260	1293	1326	1358	1391	1423
2000	883	917	950	983	1017	1050	1083	1117	1150	1183	1217	1250	1283	1317	1350	1383	1417	1450
2100	898	932	966	1000	1034	1068	1102	1136	1170	1204	1238	1272	1306	1340	1374	1408	1442	1476
2200	912	947	982	1017	1051	1086	1121	1156	1190	1225	1260	1295	1329	1364	1399	1433	1468	1503
2300	927	962	998	1033	1069	1104	1139	1175	1210	1246	1281	1317	1352	1388	1423	1459	1494	1529

H\L	2600	2700	2800	2900	3000	3100	3200	3300	3400	3500	3600	3700	3800	3900	4000	4100	4200	4300
800	1157	1182	1206	1231	1256	1281	1306	1331	1355	1380	1405	1430	1455	1480	1504	1529	1554	1579
900	1184	1210	1235	1261	1286	1312	1337	1363	1388	1414	1439	1465	1491	1516	1542	1567	1593	1618
1000	1211	1237	1264	1290	1316	1342	1369	1395	1421	1447	1474	1500	1526	1552	1579	1605	1631	1657
1100	1238	1265	1292	1319	1346	1373	1400	1427	1454	1481	1508	1535	1562	1589	1616	1643	1670	1697
1200	1266	1293	1321	1349	1376	1404	1432	1459	1487	1515	1542	1570	1598	1625	1653	1681	1708	1736
1300	1293	1321	1350	1378	1406	1435	1463	1491	1520	1548	1577	1605	1633	1662	1690	1718	1747	1775
1400	1320	1349	1378	1407	1436	1465	1495	1524	1553	1582	1611	1640	1669	1698	1727	1756	1785	1814
1500	1347	1377	1407	1437	1466	1496	1526	1556	1586	1615	1645	1675	1705	1735	1764	1794	1824	1854
1600	1374	1405	1435	1466	1496	1527	1557	1588	1618	1649	1679	1710	1740	1771	1801	1832	1862	1893
1700	1402	1433	1464	1495	1527	1558	1589	1620	1651	1683	1714	1745	1776	1807	1839	1870	1901	1932
1800	1429	1461	1493	1525	1557	1588	1620	1652	1684	1716	1748	1780	1812	1844	1876	1908	1940	1971
1900	1456	1489	1521	1554	1587	1619	1652	1684	1717	1750	1782	1815	1848	1880	1913	1945	1978	2011
2000	1483	1517	1550	1583	1617	1650	1683	1717	1750	1783	1817	1850	1883	1917	1950	1983	2017	2050
2100	1511	1545	1579	1613	1647	1681	1715	1749	1783	1817	1851	1885	1919	1953	1987	2021	2055	2089
2200	1538	1572	1607	1642	1677	1711	1746	1781	1816	1850	1885	1920	1955	1989	2024	2059	2094	2128
2300	1565	1600	1636	1671	1707	1742	1778	1813	1849	1884	1919	1955	1990	2026	2061	2097	2132	2168

*Disponibile solo con fianco rinforzato.

S/14* 14X55

H\L	800	900	1000	1100	1200	1300	1400	1500	1600	1700	1800	1900
800	775	794	814	833	852	871	890	909	929	953	979	1005
900	784	803	822	842	861	880	899	923	949	976	1003	1030
1000	793	812	831	850	870	889	916	944	972	999	1027	1055
1100	802	821	840	859	880	909	937	966	994	1023	1051	1080
1200	810	830	849	870	899	928	958	987	1017	1046	1075	1105
1300	819	838	858	888	918	948	979	1009	1039	1069	1100	1130
1400	828	847	875	906	937	968	999	1030	1062	1093	1124	1155
1500	837	860	892	924	956	988	1020	1052	1084	1116	1148	1180
1600	846	877	910	942	975	1008	1041	1074	1106	1139	1172	1205
1700	860	893	927	961	994	1028	1061	1095	1129	1162	1196	1230
1800	875	910	944	979	1013	1048	1082	1117	1151	1186	1220	1255
1900	891	926	962	997	1032	1068	1103	1138	1174	1209	1244	1280
2000	906	943	979	1015	1051	1087	1124	1160	1196	1232	1269	1305

*Disponibile solo con fianco rinforzato.

! **Attenzione: I prezzi sopra riportati, si riferiscono alla combinazione di: colore base struttura + colore base avvolgibile.** I valori di H/L rappresentati nelle tabelle sono espressi in mm. La struttura è costituita dal cassonetto con fianchi e guide, avvolgibile e motore Cherubini Klima Rx; per altre info sui motori consultare pagina 73. Per ordini relativi a colori struttura fuori gamma, colori avvolgibili non base e/o fuori gamma, si chiede di contattare preventivamente l'azienda per info sui costi e tempi di consegna; per altre info sui colori consultare da pagina 132 a 141.

S/14* 14X55

H/L	2000	2100	2200	2300	2400	2500	2600	2700	2800	2900	3000
800	1031	1057	1083	1109	1135	1161	1187	1213	1239	1265	1291
900	1057	1084	1110	1137	1164	1191	1218	1245	1271	1298	1325
1000	1083	1110	1138	1166	1193	1221	1249	1276	1304	1332	1359
1100	1108	1137	1165	1194	1223	1251	1280	1308	1337	1365	1394
1200	1134	1164	1193	1222	1252	1281	1311	1340	1369	1399	1428
1300	1160	1190	1221	1251	1281	1311	1342	1372	1402	1432	1463
1400	1186	1217	1248	1279	1310	1341	1372	1404	1435	1466	1497
1500	1212	1244	1276	1308	1340	1371	1403	1435	1467	1499	1531
1600	1238	1270	1303	1336	1369	1402	1434	1467	1500	1533	1566
1700	1263	1297	1331	1364	1398	1432	1465	1499	1533	1566	1600
1800	1289	1324	1358	1393	1427	1462	1496	1531	1565	1600	1634
1900	1315	1350	1386	1421	1457	1492	1527	1563	1598	1633	1669
2000	1341	1377	1413	1450	1486	1522	1558	1594	1631	1667	1703

*Disponibile solo con fianco rinforzato.

M/10* 14X55

H/L	800	900	1000	1100	1200	1300	1400	1500	1600	1700	1800
800	748	767	786	805	825	844	863	882	901	924	949
900	757	776	795	814	833	853	872	894	919	944	969
1000	766	785	804	823	842	861	887	913	938	964	989
1100	774	794	813	832	852	879	905	931	957	983	1010
1200	783	802	821	842	869	896	923	949	976	1003	1030
1300	792	811	830	858	885	913	940	968	995	1023	1050
1400	801	820	846	874	902	930	958	986	1014	1043	1071
1500	810	832	861	890	918	947	976	1005	1034	1062	1091
1600	818	847	876	905	935	964	994	1023	1053	1082	1111
1700	831	861	891	921	951	981	1012	1042	1072	1102	1132
1800	845	876	906	937	968	999	1029	1060	1091	1121	1152
1900	859	890	922	953	984	1016	1047	1078	1110	1141	1173
2000	873	905	937	969	1001	1033	1065	1097	1129	1161	1193
2100	887	919	952	985	1017	1050	1083	1115	1148	1181	1213
2200	901	934	967	1001	1034	1067	1100	1134	1167	1200	1234
2300	915	949	982	1016	1050	1084	1118	1152	1186	1220	1254
2400	929	963	998	1032	1067	1101	1136	1171	1205	1240	1274

H/L	1900	2000	2100	2200	2300	2400	2500	2600	2700	2800
800	973	997	1022	1046	1070	1094	1119	1143	1167	1192
900	994	1019	1044	1069	1094	1119	1144	1169	1194	1218
1000	1015	1041	1066	1092	1117	1143	1168	1194	1220	1245
1100	1036	1062	1088	1115	1141	1167	1193	1220	1246	1272
1200	1057	1084	1111	1138	1164	1191	1218	1245	1272	1299
1300	1078	1105	1133	1160	1188	1216	1243	1271	1298	1326
1400	1099	1127	1155	1183	1212	1240	1268	1296	1324	1352
1500	1120	1149	1178	1206	1235	1264	1293	1322	1350	1379
1600	1141	1170	1200	1229	1259	1288	1318	1347	1376	1406
1700	1162	1192	1222	1252	1282	1312	1342	1373	1403	1433
1800	1183	1214	1244	1275	1306	1337	1367	1398	1429	1459
1900	1204	1235	1267	1298	1329	1361	1392	1424	1455	1486
2000	1225	1257	1289	1321	1353	1385	1417	1449	1481	1513
2100	1246	1279	1311	1344	1377	1409	1442	1474	1507	1540
2200	1267	1300	1334	1367	1400	1433	1467	1500	1533	1567
2300	1288	1322	1356	1390	1424	1458	1492	1525	1559	1593
2400	1309	1343	1378	1413	1447	1482	1516	1551	1586	1620

*Disponibile solo con fianco rinforzato.

! **Attenzione: I prezzi sopra riportati, si riferiscono alla combinazione di: colore base struttura + colore base avvolgibile.** I valori di H/L rappresentati nelle tabelle sono espressi in mm. La struttura è costituita dal cassonetto con fianchi e guide, avvolgibile e motore Cherubini Clima Rx; per altre info sui motori consultare pagina 73. Per ordini relativi a colori struttura fuori gamma, colori avvolgibili non base e/o fuori gamma, si chiede di contattare preventivamente l'azienda per info sui costi e tempi di consegna; per altre info sui colori consultare da pagina 132 a 141.

MX205TZ

MINIBOX SQUADRATO DA 205 CON TAPPARELLA E ZANZARIERA

AVVOLGIBILI ABBINABILI MX205TZ

P/08

I/05

S/11

SP/14

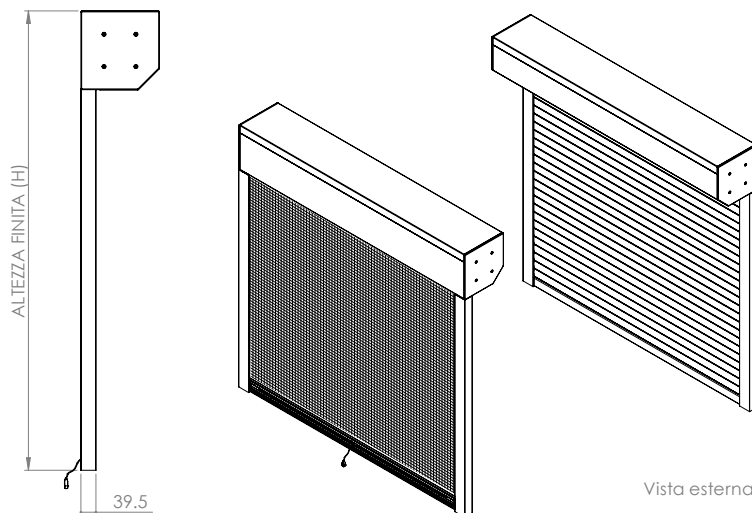
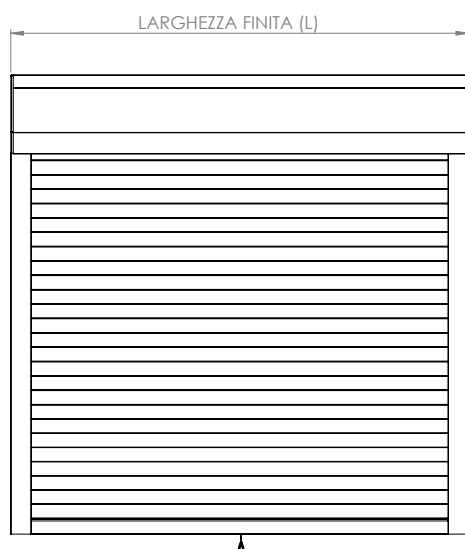

Le immagini rappresentano un esempio di installazione di tipo "A" o "C"

Vista interna

DETTAGLI QUOTATI (fianco e guida)

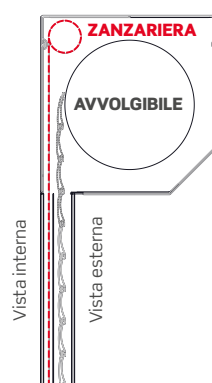
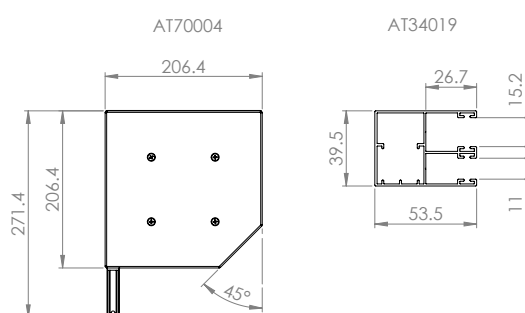

Vista esterna

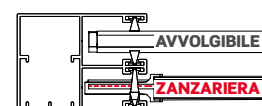

Vista interna

I valori riportati sono espressi in mm.

! Per l'installazione di tipo "C" è necessaria una soglia d'appoggio non fornita in dotazione con la struttura.

Nelle installazioni di tipo "A e C", la discesa del telo zanzariera sarà interno stanza rispetto alla discesa dell'avvolgibile.

NB: L'aspetto estetico delle stecche dipende dal tipo di installazione. La parte concava delle stecche sarà visibile dall'esterno stanza per installazioni di tipo "A e C" (come da esempio sopra riportato) e dall'interno stanza nella sola installazione di tipo "B".

MINIBOX SQUADRATO RINFORZATO DA 205 CON TAPPARELLA E ZANZARIERA

AVVOLGIBILI ABBINABILI MX205TZ

P/08	I/05	S/11
SP/14	M/03	M/10
S/14*		

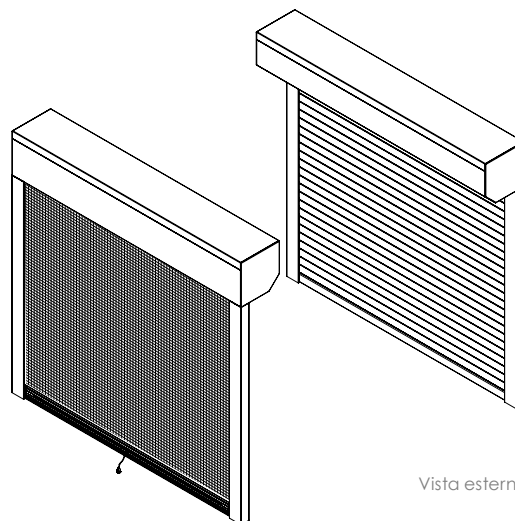
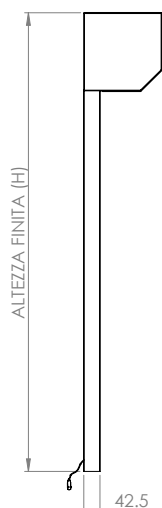
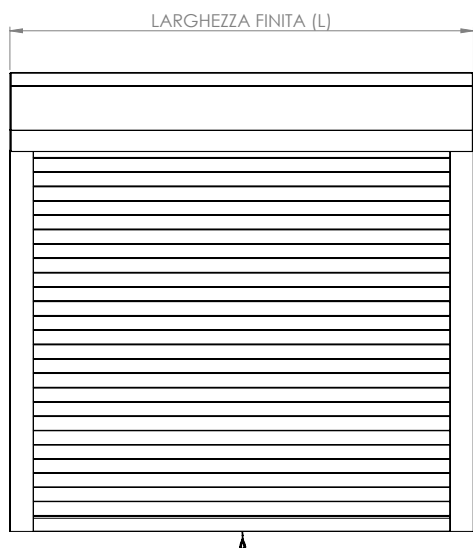

Vista esterna

Vista interna

Le immagini rappresentano un esempio di installazione di tipo "A" o "C"

DETTAGLI QUOTATI (fianco e guida)

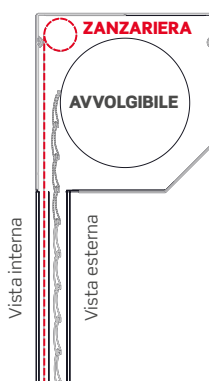
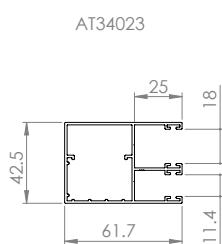
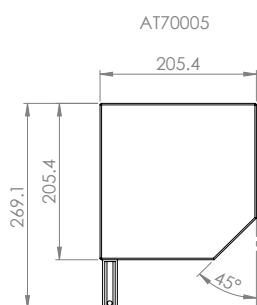

Vista interna

Vista esterna

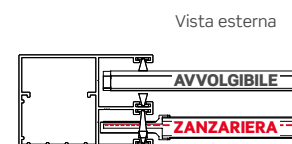

Vista esterna

Vista interna

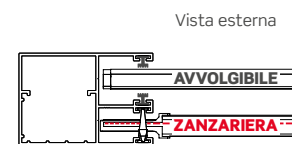

Vista esterna

Vista interna

I valori riportati sono espressi in mm.

! Per l'installazione di tipo "C" è necessaria una soglia d'appoggio non fornita in dotazione con la struttura.

Nelle installazioni di tipo "A e C", la discesa del telo zanzariera sarà interno stanza rispetto alla discesa dell'avvolgibile.

NB: L'aspetto estetico delle stecche dipende dal tipo di installazione. La parte concava delle stecche sarà visibile dall'esterno stanza per installazioni di tipo "A e C" (come da esempio sopra riportato) e dall'interno stanza nella sola installazione di tipo "B".

MINIBOX **TONDO** DA 205 CON TAPPARELLA E ZANZARIERA

AVVOLGIBILI ABBINABILI MX205TZ		
P/08	I/05	S/11
SP/14		

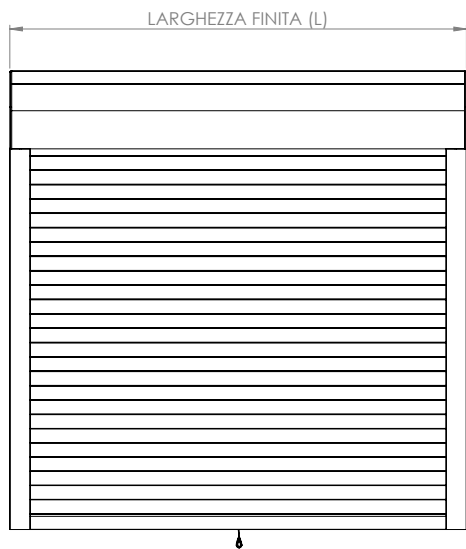

Le immagini rappresentano un esempio di installazione di tipo "A" o "C"

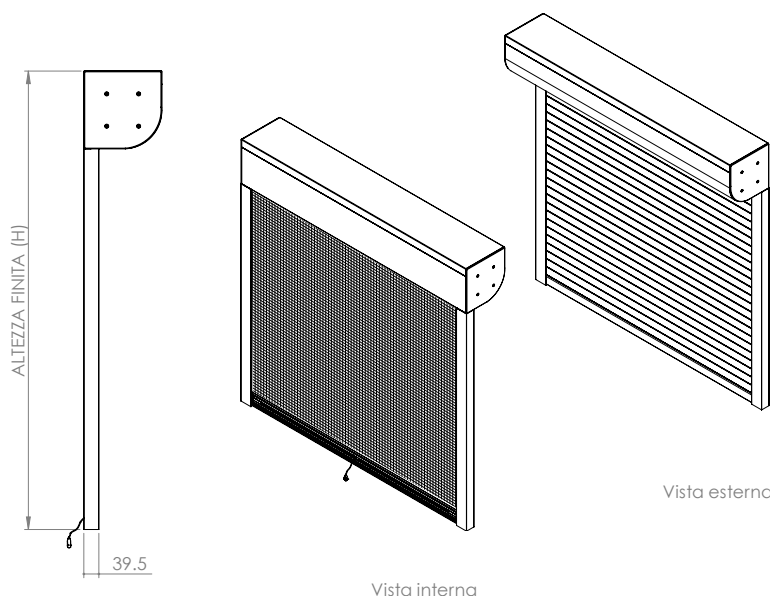

DETTAGLI QUOTATI (fianco e guida)

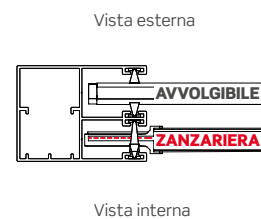
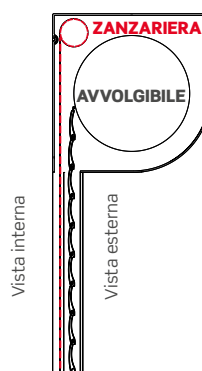
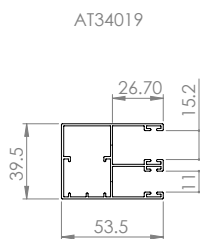
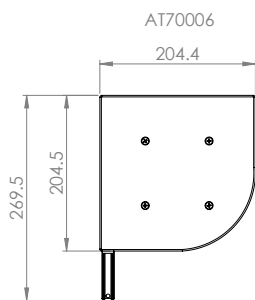

I valori riportati sono espressi in mm.

! Per l'installazione di tipo "C" è necessaria una soglia d'appoggio non fornita in dotazione con la struttura.

Nelle installazioni di tipo "A e C", la discesa del telo zanzariera sarà interno stanza rispetto alla discesa dell'avvolgibile.

NB: L'aspetto estetico delle stecche dipende dal tipo di installazione. La parte concava delle stecche sarà visibile dall'esterno stanza per installazioni di tipo "A e C" (come da esempio sopra riportato) e dall'interno stanza nella sola installazione di tipo "B".

Adatto per: finestra e portafinestra

Cassonetto: squadrato da 205 mm, con angolo da 45° o tondo; autopotante e ispezionabile, senza la necessità di smontare l'intera meccanica, rimuovendo le viti di fissaggio

Telo avvolgibile: stecche in alluminio con poliuretano espanso ecologico per modelli P/08, I/05, SP/14, M/03 ed M/10; stecche in acciaio

con poliuretano espanso ecologico per modello S/11

Sistema di azionamento motorizzato, controllabile anche con radiocomando

Zanzariera Wind Easy, sistema con tubo-rete e molla precaricata. Barramaniglia con apertura "push-up" a pressione verso il basso e **Sistema Soft di serie.**

AVVOLGIBILI ABBINABILI

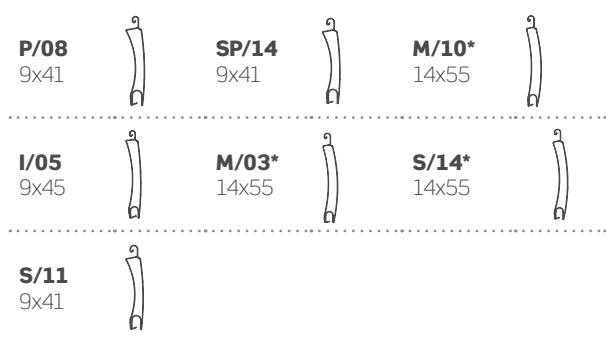

LIMITI DIMENSIONALI

Modello	Larghezza (L)		Altezza (H)	
	Min	Max	Min	Max
P/08	800	1600	-	2400
I/05	800	1600	-	2500
S/11	800	1600	-	2400
SP/14	800	1600	-	2400
M/03*	800	1600	-	1800
M/10*	800	1600	-	1800
S/14*	800	1600	-	1500

*Disponibile solo con fianco rinforzato.

MOTORIZZAZIONI

Maggiorazione motore Somfy IO	30 €
Maggiorazione radiocomando a 1 canale (Somfy/Cherubini)	79 €
Maggiorazione radiocomando multicanale (Somfy/Cherubini)	112 €

Se non diversamente specificato nell'ordine, l'avvolgibile sarà fornito con motore Cherubini Clima Rx installato a destra in vista interna ed uscita cavo standard. (Consultare il modulo d'ordine per maggiori info.)

COLORI DISPONIBILI STRUTTURA

La struttura è costituita dal solo cassonetto con fianchi e guide.

Per informazioni sui tempi di produzione, si prega di contattare l'azienda.

COLORI

SOFT (BASE)

BIANCO 9010	AVORIO 1013	GRIGIO 7035	GRIGIO 9006	GRIGIO 7016	VERDE 6005	MARRONE 8017

COME ORDINARE

Il Minibox verrà fornito esattamente con le stesse misure ordinate, pertanto **indicare sempre la misura FINITA.**

Formulare l'ordine tenendo presente quanto segue:

- **Per installazione di tipo "A" e "B"**, il Minibox verrà fornito con le stesse misure ordinate (suggeriamo indicativamente di ridurre le misure di almeno 3 mm in larghezza e altezza rispetto la misura luce del vano. Il luogo e le condizioni di installazione potrebbero però richiedere tolleranze differenti al fine di ottenere una perfetta installazione).

- **Per installazione di tipo "C"**, fornire le misure aggiungendo **+107mm** (squadrato) o **+124mm** (squadrato rinforzato) alla larghezza del vano e **+207mm** all'altezza del vano.

DETERMINAZIONE DELLE MISURE (Esempio di installazione di tipo "C")

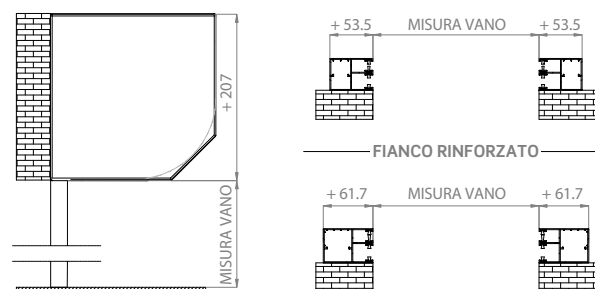

Si prega di utilizzare l'apposito modulo d'ordine a fine catalogo.

ATTENZIONE: Se in fase d'ordine non si specifica la configurazione, il prodotto viene fornito con fianchi squadri.

TERMINALE

Il terminale sarà sempre a vista; consultare la sezione "Profili avvolgibili" per approfondimenti relativi alle dimensioni dei terminali.



I colori rappresentati hanno un valore puramente indicativo e non possono in alcun caso essere considerate come tinte di riferimento per eventuali difformità di colore rispetto a quelli reali.

Per ordini relativi a colori struttura fuori gamma, colori avvolgibili non base e/o fuori gamma, si chiede di contattare preventivamente l'azienda per info sui costi e tempi di consegna; per altre info sui colori consultare da pagina 132 a 141.

LISTINO PREZZI

205TZ STRUTTURA + TAPPARELLA + ZANZARIERA

P/08 9x41

H\L	800	900	1000	1100	1200	1300	1400	1500	1600
800	821	840	859	878	898	917	936	955	974
900	830	849	868	887	906	926	945	967	993
1000	839	858	877	896	915	934	960	986	1017
1100	847	866	886	905	925	952	981	1012	1044
1200	856	875	894	915	942	972	1005	1038	1071
1300	865	884	903	931	962	996	1030	1064	1098
1400	874	893	919	949	984	1020	1055	1090	1125
1500	883	905	935	971	1007	1043	1079	1115	1152
1600	891	920	955	992	1029	1067	1104	1141	1179
1700	904	936	975	1013	1052	1090	1129	1167	1206
1800	918	955	995	1035	1074	1114	1153	1193	1232
1900	934	974	1015	1056	1097	1137	1178	1219	1259
2000	952	993	1035	1077	1119	1161	1203	1244	1286
2100	969	1012	1055	1098	1141	1184	1227	1270	1313
2200	987	1031	1076	1120	1164	1208	1252	1296	1340
2300	1005	1050	1096	1141	1186	1231	1277	1322	1367
2400	1023	1069	1116	1162	1209	1255	1301	1348	1394

I/05 9x45

H\L	800	900	1000	1100	1200	1300	1400	1500	1600
800	821	840	859	878	898	917	936	955	974
900	830	849	868	887	906	926	945	967	993
1000	839	858	877	896	915	934	960	986	1017
1100	847	866	886	905	925	952	981	1012	1044
1200	856	875	894	915	942	972	1005	1038	1071
1300	865	884	903	931	962	996	1030	1064	1098
1400	874	893	919	949	984	1020	1055	1090	1125
1500	883	905	935	971	1007	1043	1079	1115	1152
1600	891	920	955	992	1029	1067	1104	1141	1179
1700	904	936	975	1013	1052	1090	1129	1167	1206
1800	918	955	995	1035	1074	1114	1153	1193	1232
1900	934	974	1015	1056	1097	1137	1178	1219	1259
2000	952	993	1035	1077	1119	1161	1203	1244	1286
2100	969	1012	1055	1098	1141	1184	1227	1270	1313
2200	987	1031	1076	1120	1164	1208	1252	1296	1340
2300	1005	1050	1096	1141	1186	1231	1277	1322	1367
2400	1023	1069	1116	1162	1209	1255	1301	1348	1394
2500	1041	1088	1136	1183	1231	1278	1326	1374	1421

! **Attenzione: I prezzi sopra riportati, si riferiscono alla combinazione di: colore base struttura + colore base avvolgibile.** I valori di H/L rappresentati nelle tabelle sono espressi in mm. La struttura è costituita dal cassonetto con fianchi e guide, avvolgibile e motore Cherubini Clima Rx; per altre info sui motori consultare pagina 83. Per ordini relativi a colori struttura fuori gamma, colori avvolgibili non base e/o fuori gamma, si chiede di contattare preventivamente l'azienda per info sui costi e tempi di consegna; per altre info sui colori consultare da pagina 132 a 141.

S/11 9x41

H\L	800	900	1000	1100	1200	1300	1400	1500	1600
800	855	874	894	913	932	951	970	989	1009
900	864	883	902	922	941	960	979	1003	1031
1000	873	892	911	930	950	969	997	1026	1059
1100	882	901	920	939	960	990	1021	1056	1090
1200	890	910	929	950	980	1014	1050	1086	1121
1300	899	918	938	969	1003	1041	1078	1115	1153
1400	908	927	956	990	1029	1068	1106	1145	1184
1500	917	941	974	1014	1054	1095	1135	1175	1215
1600	926	958	997	1038	1080	1122	1163	1205	1246
1700	940	977	1020	1063	1106	1149	1191	1234	1277
1800	957	998	1042	1087	1131	1175	1220	1264	1308
1900	974	1020	1065	1111	1157	1202	1248	1294	1340
2000	994	1041	1088	1135	1182	1229	1277	1324	1371
2100	1014	1062	1111	1159	1208	1256	1305	1353	1402
2200	1034	1084	1134	1184	1233	1283	1333	1383	1433
2300	1054	1105	1156	1208	1259	1310	1362	1413	1464
2400	1074	1126	1179	1232	1285	1337	1390	1443	1495

SP/14 9x41

H\L	800	900	1000	1100	1200	1300	1400	1500	1600
800	855	874	894	913	932	951	970	989	1009
900	864	883	902	922	941	960	979	1003	1031
1000	873	892	911	930	950	969	997	1026	1059
1100	882	901	920	939	960	990	1021	1056	1090
1200	890	910	929	950	980	1014	1050	1086	1121
1300	899	918	938	969	1003	1041	1078	1115	1153
1400	908	927	956	990	1029	1068	1106	1145	1184
1500	917	941	974	1014	1054	1095	1135	1175	1215
1600	926	958	997	1038	1080	1122	1163	1205	1246
1700	940	977	1020	1063	1106	1149	1191	1234	1277
1800	957	998	1042	1087	1131	1175	1220	1264	1308
1900	974	1020	1065	1111	1157	1202	1248	1294	1340
2000	994	1041	1088	1135	1182	1229	1277	1324	1371
2100	1014	1062	1111	1159	1208	1256	1305	1353	1402
2200	1034	1084	1134	1184	1233	1283	1333	1383	1433
2300	1054	1105	1156	1208	1259	1310	1362	1413	1464
2400	1074	1126	1179	1232	1285	1337	1390	1443	1495

! **Attenzione: I prezzi sopra riportati, si riferiscono alla combinazione di: colore base struttura + colore base avvolgibile.** I valori di H/L rappresentati nelle tabelle sono espressi in mm. La struttura è costituita dal cassonetto con fianchi e guide, avvolgibile e motore Cherubini Clima Rx; per altre info sui motori consultare pagina 83. Per ordini relativi a colori struttura fuori gamma, colori avvolgibili non base e/o fuori gamma, si chiede di contattare preventivamente l'azienda per info sui costi e tempi di consegna; per altre info sui colori consultare da pagina 132 a 141.

M/03* 14X55

H\L	800	900	1000	1100	1200	1300	1400	1500	1600
800	824	843	862	882	901	920	939	958	977
900	833	852	871	890	910	929	948	971	996
1000	842	861	880	899	918	937	964	990	1021
1100	850	870	889	908	929	955	984	1016	1048
1200	859	878	898	918	946	976	1009	1042	1075
1300	868	887	906	935	966	1000	1034	1068	1103
1400	877	896	922	953	989	1024	1059	1095	1130
1500	886	908	938	975	1011	1048	1084	1121	1157
1600	894	924	959	996	1034	1072	1109	1147	1185
1700	907	940	979	1018	1057	1095	1134	1173	1212
1800	922	959	999	1039	1079	1119	1159	1199	1239

*Disponibile solo con fianco rinforzato.

M/10* 14X55

H\L	800	900	1000	1100	1200	1300	1400	1500	1600
800	815	835	854	873	892	911	930	950	969
900	824	843	863	882	901	920	939	962	987
1000	833	852	871	891	910	929	954	980	1010
1100	842	861	880	899	920	946	974	1005	1036
1200	851	870	889	909	936	966	998	1030	1063
1300	859	879	898	925	956	989	1022	1056	1089
1400	868	887	913	943	977	1012	1046	1081	1115
1500	877	899	928	964	999	1035	1070	1106	1142
1600	886	914	948	985	1021	1058	1095	1131	1168
1700	899	930	968	1005	1043	1081	1119	1156	1194
1800	912	949	987	1026	1065	1104	1143	1182	1220

*Disponibile solo con fianco rinforzato.

! **Attenzione: I prezzi sopra riportati, si riferiscono alla combinazione di: colore base struttura + colore base avvolgibile.** I valori di H/L rappresentati nelle tabelle sono espressi in mm. La struttura è costituita dal cassonetto con fianchi e guide, avvolgibile e motore Cherubini Klima Rx; per altre info sui motori consultare pagina 83. Per ordini relativi a colori struttura fuori gamma, colori avvolgibili non base e/o fuori gamma, si chiede di contattare preventivamente l'azienda per info sui costi e tempi di consegna; per altre info sui colori consultare da pagina 132 a 141.

S/14* 14X55

H\L	800	900	1000	1100	1200	1300	1400	1500	1600
800	843	862	881	900	919	939	958	977	996
900	852	871	890	909	928	947	967	990	1017
1000	860	880	899	918	937	956	984	1012	1044
1100	869	888	907	927	948	976	1006	1040	1073
1200	878	897	916	937	967	999	1033	1068	1103
1300	887	906	925	955	988	1024	1060	1097	1133
1400	896	915	942	975	1013	1050	1088	1125	1162
1500	904	928	960	998	1037	1076	1115	1153	1192

*Disponibile solo con fianco rinforzato.

! **Attenzione: I prezzi sopra riportati, si riferiscono alla combinazione di: colore base struttura + colore base avvolgibile.** I valori di H/L rappresentati nelle tabelle sono espressi in mm. La struttura è costituita dal cassonetto con fianchi e guide, avvolgibile e motore Cherubini Clima Rx; per altre info sui motori consultare pagina 83. Per ordini relativi a colori struttura fuori gamma, colori avvolgibili non base e/o fuori gamma, si chiede di contattare preventivamente l'azienda per info sui costi e tempi di consegna; per altre info sui colori consultare da pagina 132 a 141.

MINIBOX 250

MX250OR

- SQUADRATO
- SQUADRATO RINFORZATO

MX250OZ

- SQUADRATO
- SQUADRATO RINFORZATO

MX250TA

- SQUADRATO
- SQUADRATO RINFORZATO

MX250TZ

- SQUADRATO
- SQUADRATO RINFORZATO

- Cassonetto con ingombro di 250x250 mm circa costituito da profili realizzati in alluminio pressopiegato e verniciati a polvere
- Guide laterali realizzate in alluminio estruso in lega 6060, verniciate a polvere, in 4 varianti dimensionali: singola 53x21 mm, guida combinata con zanzariera 53x40 mm, singola rinforzata 62x25 mm e guida combinata con zanzariera rinforzata 62x42 mm circa
- Tubo avvolgitore ottagonale in ferro zincato con diametro da 60 mm e da 70 mm
- Fianchi squadrate con un ingombro di 250x250 mm circa, con angolo a 45° nella versione squadrate, squadrate rinforzate in alluminio pressofuso (gambo escluso)
- Movimentazione a motore
- Possibilità di scelta tra 8 configurazioni:
 - **MX250OR** MiniBox squadrate da 250 con avvolgibile speciale
 - **MX250OR** MiniBox squadrate rinforzate da 205 con avvolgibile speciale
 - **MX250OZ** MiniBox squadrate da 250 con avvolgibile speciale e zanzariera Wind Easy
 - **MX250OZ** MiniBox squadrate rinforzate da 250 con avvolgibile speciale e zanzariera Wind Easy
 - **MX250TA** MiniBox squadrate da 250 con tapparella classica
 - **MX250TA** MiniBox squadrate rinforzate da 250 con tapparella classica
 - **MX250TZ** MiniBox squadrate da 250 con tapparella classica e zanzariera Wind Easy
 - **MX250TZ** MiniBox squadrate rinforzate da 250 con tapparella classica e zanzariera Wind Easy

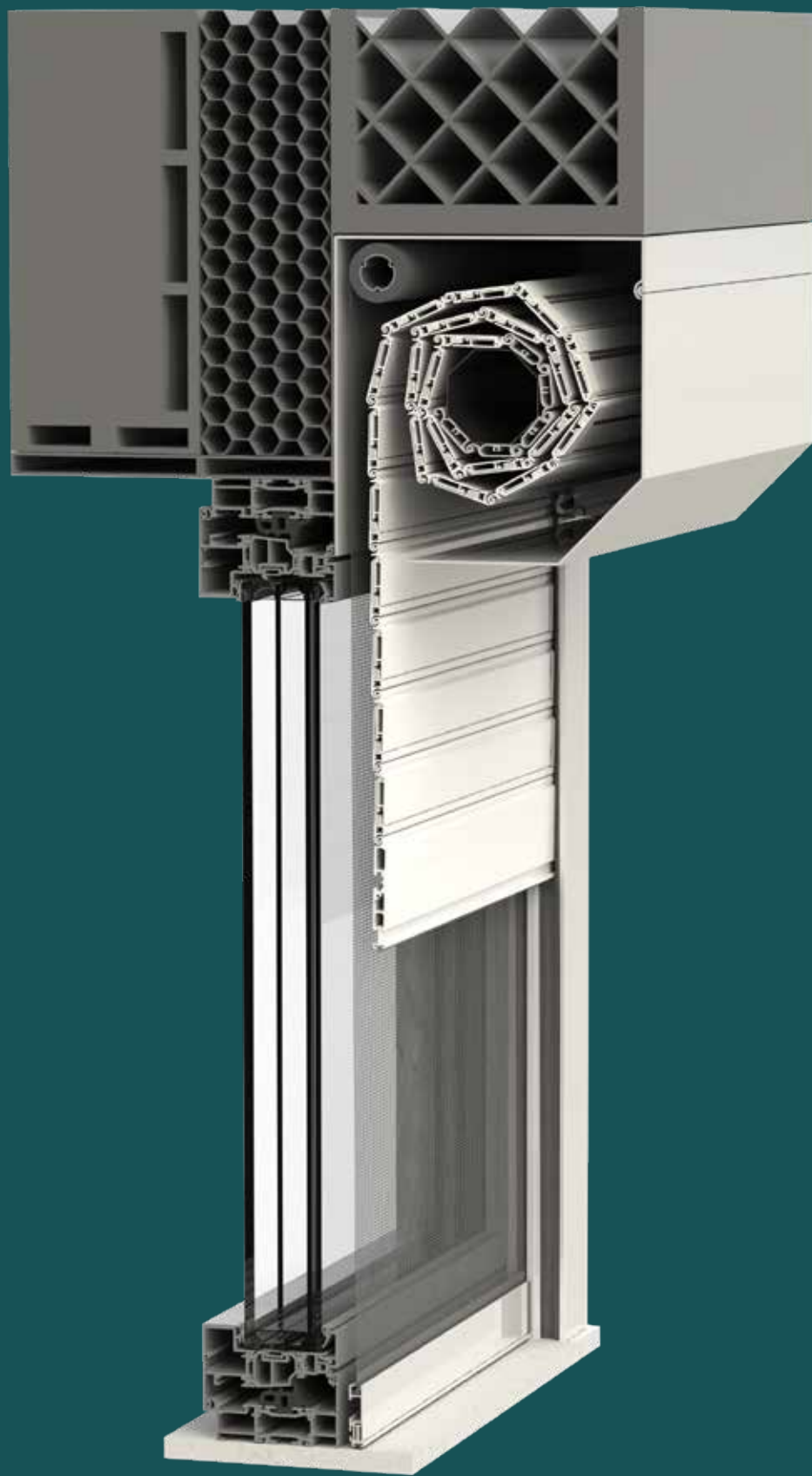

MX2500R

MINIBOX SQUADRATO DA 250 CON AVVOLGIBILI SPECIALI

AVVOLGIBILI ABBINABILI MX2500R

Mini Orienta	Sekurclim
Sekurlook	

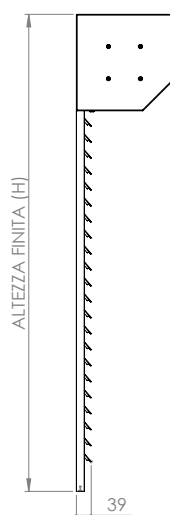
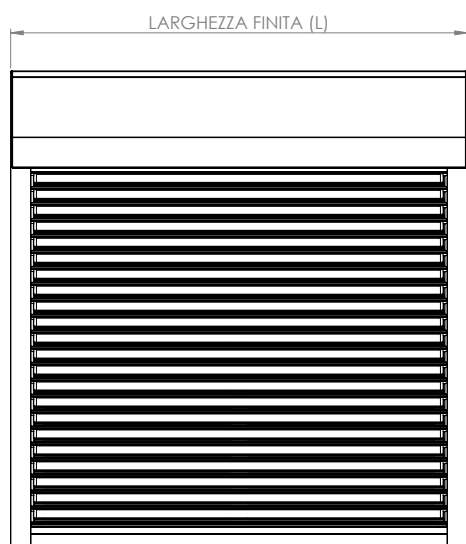

Esempio con Mini Orienta



Esempio con Sekurclim/Sekurlook

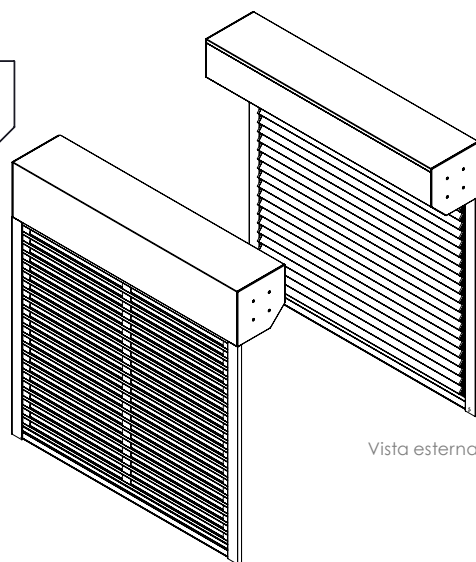

Vista interna

Vista esterna

Le immagini rappresentano un esempio di installazione di tipo "A" o "C", con l'avvolgibile speciale Mini Orienta

DETTAGLI QUOTATI (fianco e guida)

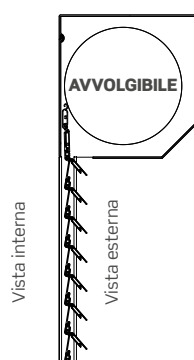
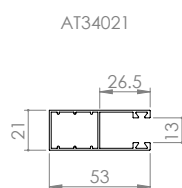
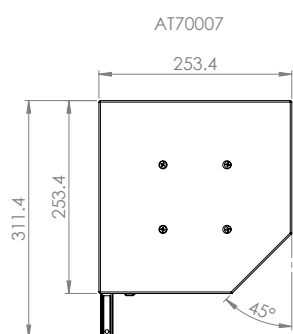

Vista interna

Vista esterna

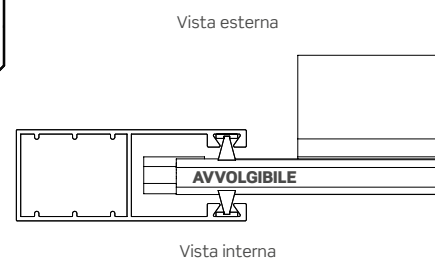

Vista esterna

Vista interna

I valori riportati sono espressi in mm.

! Per l'installazione di tipo "C" è necessaria una soglia d'appoggio non fornita in dotazione con la struttura.

**MINIBOX SQUADRATO RINFORZATO DA 250
CON AVVOLGIBILI SPECIALI**

AVVOLGIBILI ABBINABILI MX250OR

Orienta	Mini Orienta
Sekurclim	Sekurlook

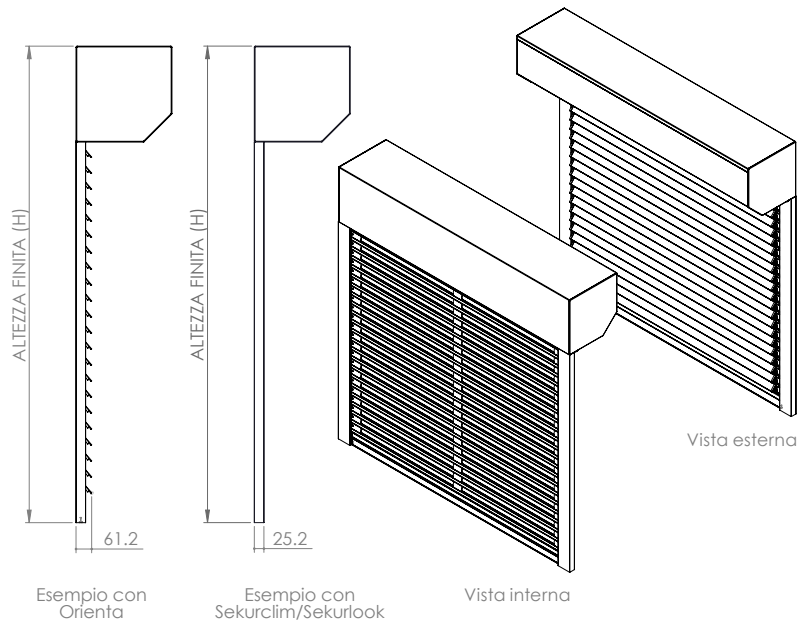
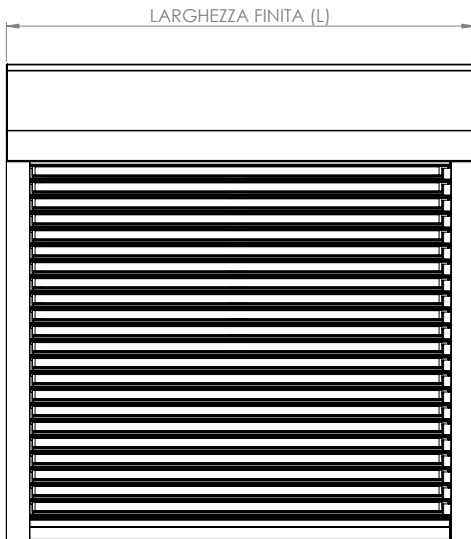

Le immagini rappresentano un esempio di installazione di tipo "A" o "C", con l'avvolgibile speciale Mini Orienta

DETTAGLI QUOTATI (fianco e guida)

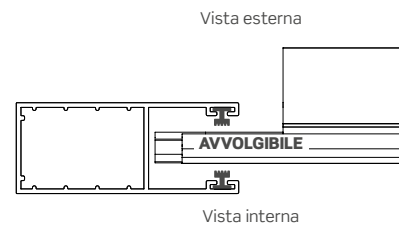
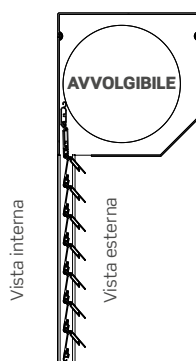
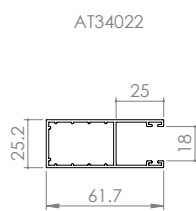
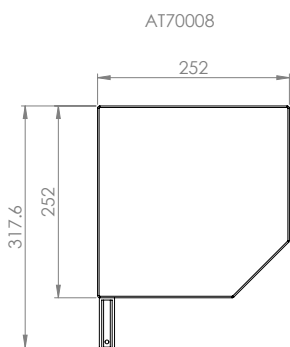

I valori riportati sono espressi in mm.

! Per l'installazione di tipo "C" è necessaria una soglia d'appoggio non fornita in dotazione con la struttura.

Adatto per: finestra e portafinestra (anche di larghezza ampia)

Cassonetto: squadrato da 250 mm, con angolo da 45°, autoportante e ispezionabile, senza la necessità di smontare l'intera meccanica, rimuovendo le viti di fissaggio

Telo avvolgibile: si può scegliere l'avvolgibile tra i seguenti modelli:

- Mini Orienta, sistema a lamelle orientabili di dimensioni ridotte
- Sekurclim, sistema a lamelle microforate, con funzione anti insetto, ottima schermatura e un buon passaggio di aria e luce, in sicurezza

- Sekurlook, sistema a lamelle con asole larghe, con ottima schermatura e ampio passaggio di aria e luce, in sicurezza

Sistema di azionamento motorizzato a 3 finecorsa, controllabile anche con radiocomando, che memorizza le seguenti posizioni a seconda dell'avvolgibile utilizzato:

- Mini Orienta: avvolgibile aperto / avvolgibile chiuso / telo orientato
- Sekurclim / Sekurlook: avvolgibile aperto / avvolgibile semi-aperto / avvolgibile chiuso

AVVOLGIBILI ABBINABILI

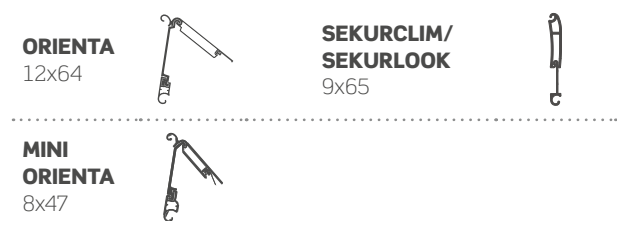

LIMITI DIMENSIONALI

Modello	Larghezza (L)		Altezza (H)	
	Min	Max	Min	Max
Orienta*	1000	3300	-	2200
Mini Orienta	800	3000	-	3000
Sekurclim	800	3000	-	2800
Sekurlook	800	3000	-	2800

*Disponibile solo con fianco rinforzato.

MOTORIZZAZIONI

Maggiorazione motore Somfy IO	30 €
Maggiorazione radiocomando a 1 canale (Somfy/Cherubini)	79 €
Maggiorazione radiocomando multicanale (Somfy/Cherubini)	112 €

Se non diversamente specificato nell'ordine, l'avvolgibile sarà fornito con motore Cherubini Clima Rx installato a destra in vista interna ed uscita cavo standard. (Consultare il modulo d'ordine per maggiori info.)

COLORI DISPONIBILI STRUTTURA

La struttura è costituita dal solo cassonetto con fianchi e guide.

Per informazioni sui tempi di produzione, si prega di contattare l'azienda.

COLORI						
SOFT (BASE)						
BIANCO 9010	AVORIO 1013	GRIGIO 7035	GRIGIO 9006	GRIGIO 7016	VERDE 6005	MARRONE 8017

COME ORDINARE

Il Minibox verrà fornito esattamente con le stesse misure ordinate, pertanto **indicare sempre la misura FINITA**.

Formulare l'ordine tenendo presente quanto segue:

- **Per installazione di tipo "A" e "B"**, il Minibox verrà fornito con le stesse misure ordinate (suggeriamo indicativamente di ridurre le misure di almeno 3 mm in larghezza e altezza rispetto la misura luce del vano. Il luogo e le condizioni di installazione potrebbero però richiedere tolleranze differenti al fine di ottenere una perfetta installazione).

- **Per installazione di tipo "C"**, fornire le misure aggiungendo **+106mm** (squadrato) o **+124mm** (squadrato rinforzato) alla larghezza del vano e **+254mm** all'altezza del vano.

DETERMINAZIONE DELLE MISURE (Esempio di installazione di tipo "C")

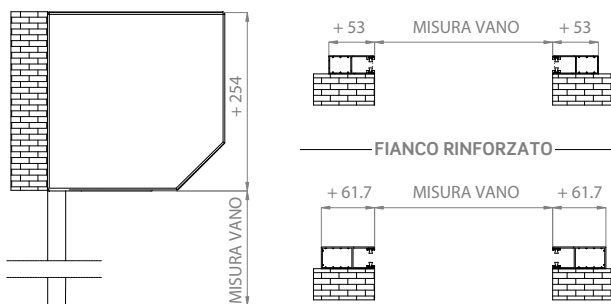

Si prega di utilizzare l'apposito modulo d'ordine a fine catalogo.

TERMINALE

Il terminale sarà sempre a vista; consultare la sezione "Profili avvolgibili" per approfondimenti relativi alle dimensioni dei terminali.



I colori rappresentati hanno un valore puramente indicativo e non possono in alcun caso essere considerate come tinte di riferimento per eventuali difformità di colore rispetto a quelli reali.

Per ordini relativi a colori struttura fuori gamma, colori avvolgibili non base e/o fuori gamma, si chiede di contattare preventivamente l'azienda per info sui costi e tempi di consegna; per altre info sui colori consultare da pagina 132 a 141.

LISTINO PREZZI

2500R STRUTTURA + AVVOLGIBILI SPECIALI

ORIENTA*

H\L	1000	1100	1200	1300	1400	1500	1600	1700	1800	1900	2000	2100
1000	1103	1124	1144	1165	1211	1257	1304	1350	1396	1443	1489	1535
1100	1112	1133	1158	1207	1256	1305	1354	1403	1451	1500	1549	1598
1200	1121	1146	1198	1249	1301	1352	1404	1455	1506	1558	1609	1661
1300	1130	1184	1238	1291	1345	1399	1453	1507	1561	1615	1669	1723
1400	1164	1221	1277	1334	1390	1447	1503	1560	1616	1673	1730	1786
1500	1198	1258	1317	1376	1435	1494	1553	1612	1671	1731	1790	1849
1600	1233	1295	1356	1418	1480	1541	1603	1665	1726	1788	1850	1912
1700	1267	1332	1396	1460	1524	1589	1653	1717	1782	1846	1910	1974
1800	1302	1369	1436	1502	1569	1636	1703	1770	1837	1903	1970	2037
1900	1336	1406	1475	1545	1614	1683	1753	1822	1892	1961	2030	2100
2000	1371	1443	1515	1587	1659	1731	1803	1875	1947	2019	2090	2162
2100	1405	1480	1554	1629	1703	1778	1853	1927	2002	2076	2151	2225
2200	1440	1517	1594	1671	1748	1825	1902	1980	2057	2134	2211	2288

H\L	2200	2300	2400	2500	2600	2700	2800	2900	3000	3100	3200
1000	1581	1628	1674	1720	1767	1813	1859	1905	1952	1998	2044
1100	1647	1696	1744	1793	1842	1891	1940	1989	2038	2086	2135
1200	1712	1763	1815	1866	1918	1969	2021	2072	2123	2175	2226
1300	1777	1831	1885	1939	1993	2047	2101	2155	2209	2263	2317
1400	1843	1899	1956	2012	2069	2125	2182	2239	2295	2352	2408
1500	1908	1967	2026	2085	2144	2204	2263	2322	2381	2440	2499
1600	1973	2035	2097	2158	2220	2282	2343	2405	2467	2528	2590
1700	2039	2103	2167	2231	2296	2360	2424	2488	2553	2617	2681
1800	2104	2171	2237	2304	2371	2438	2505	2572	2638	2705	2772
1900	2169	2239	2308	2377	2447	2516	2585	2655	2724	2794	2863
2000	2234	2306	2378	2450	2522	2594	2666	2738	2810	2882	2954
2100	2300	2374	2449	2523	2598	2672	2747	2821	2896	2970	3045
2200	2365	2442	2519	2596	2673	2750	2828	2905	2982	3059	3136

*Disponibile solo con fianco rinforzato.

NB: Qualora l'avvolgibile scelto è Orienta, per installazioni di tipo "A" e "C" l'avvolgimento potrà essere solo esterno (Reverse) mentre per installazioni di tipo "B" l'avvolgimento potrà essere solo interno.

! **Attenzione: I prezzi sopra riportati, si riferiscono alla combinazione di: colore base struttura + colore base avvolgibile.** I valori di H/L rappresentati nelle tabelle sono espressi in mm. La struttura è costituita dal cassonetto con fianchi e guide, avvolgibile e motore Cherubini Clima Rx; per altre info sui motori consultare pagina 92. Per ordini relativi a colori struttura fuori gamma, colori avvolgibili non base e/o fuori gamma, si chiede di contattare preventivamente l'azienda per info sui costi e tempi di consegna; per altre info sui colori consultare da pagina 132 a 141.

MINI ORIENTA

H/L	800	900	1000	1100	1200	1300	1400	1500	1600	1700	1800	1900
800	1094	1115	1136	1156	1177	1197	1218	1239	1259	1298	1342	1386
900	1103	1124	1144	1165	1186	1206	1227	1262	1309	1357	1404	1451
1000	1112	1133	1153	1174	1194	1215	1265	1315	1365	1416	1466	1516
1100	1121	1141	1162	1183	1209	1262	1315	1368	1422	1475	1528	1581
1200	1130	1150	1171	1197	1253	1309	1365	1422	1478	1534	1590	1646
1300	1138	1159	1180	1239	1298	1357	1416	1475	1534	1593	1652	1711
1400	1147	1168	1218	1280	1342	1404	1466	1528	1590	1652	1714	1776
1500	1156	1191	1256	1321	1386	1451	1516	1581	1646	1711	1776	1840
1600	1165	1227	1295	1363	1430	1498	1566	1634	1702	1770	1838	1905
1700	1191	1262	1333	1404	1475	1545	1616	1687	1758	1829	1899	1970
1800	1224	1298	1371	1445	1519	1593	1666	1740	1814	1888	1961	2035
1900	1256	1333	1410	1486	1563	1640	1717	1793	1870	1947	2023	2100
2000	1289	1368	1448	1528	1607	1687	1767	1846	1926	2006	2085	2165
2100	1321	1404	1486	1569	1652	1734	1817	1899	1982	2065	2147	2230
2200	1354	1439	1525	1610	1696	1781	1867	1953	2038	2124	2209	2295
2300	1386	1474	1563	1652	1740	1829	1917	2006	2094	2183	2271	2360
2400	1418	1510	1601	1693	1784	1876	1967	2059	2150	2242	2333	2425
2500	1451	1545	1640	1734	1829	1923	2017	2112	2206	2301	2395	2490
2600	1483	1581	1678	1775	1873	1970	2068	2165	2262	2360	2457	2555
2700	1516	1616	1716	1817	1917	2017	2118	2218	2318	2419	2519	2619
2800	1548	1651	1755	1858	1961	2065	2168	2271	2374	2478	2581	2684
2900	1581	1687	1793	1899	2006	2112	2218	2324	2431	2537	2643	2749
3000	1613	1722	1831	1941	2050	2159	2268	2377	2487	2596	2705	2814

NB: Qualora l'avvolgibile scelto è Mini Orienta, per installazioni di tipo "A" e "C" l'avvolgimento potrà essere solo esterno (Reverse) mentre per installazioni di tipo "B" l'avvolgimento potrà essere solo interno.

! **Attenzione:** I prezzi sopra riportati, si riferiscono alla combinazione di: colore base struttura + colore base avvolgibile. I valori di H/L rappresentati nelle tabelle sono espressi in mm. La struttura è costituita dal cassonetto con fianchi e guide, avvolgibile e motore Cherubini Klima Rx; per altre info sui motori consultare pagina 92. Per ordini relativi a colori struttura fuori gamma, colori avvolgibili non base e/o fuori gamma, si chiede di contattare preventivamente l'azienda per info sui costi e tempi di consegna; per altre info sui colori consultare da pagina 132 a 141.

MINI ORIENTA

H/L	2000	2100	2200	2300	2400	2500	2600	2700	2800	2900	3000
800	1430	1474	1519	1563	1607	1651	1696	1740	1784	1828	1873
900	1498	1545	1592	1640	1687	1734	1781	1828	1876	1923	1970
1000	1566	1616	1666	1716	1767	1817	1867	1917	1967	2017	2067
1100	1634	1687	1740	1793	1846	1899	1952	2005	2059	2112	2165
1200	1702	1758	1814	1870	1926	1982	2038	2094	2150	2206	2262
1300	1770	1829	1888	1947	2006	2065	2124	2183	2242	2301	2360
1400	1837	1899	1961	2023	2085	2147	2209	2271	2333	2395	2457
1500	1905	1970	2035	2100	2165	2230	2295	2360	2425	2489	2554
1600	1973	2041	2109	2177	2245	2312	2380	2448	2516	2584	2652
1700	2041	2112	2183	2254	2324	2395	2466	2537	2608	2678	2749
1800	2109	2183	2256	2330	2404	2478	2552	2625	2699	2773	2847
1900	2177	2254	2330	2407	2484	2560	2637	2714	2791	2867	2944
2000	2245	2324	2404	2484	2563	2643	2723	2802	2882	2962	3041
2100	2313	2395	2478	2560	2643	2726	2808	2891	2974	3056	3139
2200	2380	2466	2552	2637	2723	2808	2894	2979	3065	3151	3236
2300	2448	2537	2625	2714	2802	2891	2979	3068	3157	3245	3334
2400	2516	2608	2699	2791	2882	2974	3065	3157	3248	3340	3431
2500	2584	2678	2773	2867	2962	3056	3151	3245	3340	3434	3528
2600	2652	2749	2847	2944	3041	3139	3236	3334	3431	3528	3626
2700	2720	2820	2920	3021	3121	3222	3322	3422	3523	3623	3723
2800	2788	2891	2994	3098	3201	3304	3407	3511	3614	3717	3821
2900	2856	2962	3068	3174	3281	3387	3493	3599	3706	3812	3918
3000	2923	3033	3142	3251	3360	3469	3579	3688	3797	3906	4015

NB: Qualora l'avvolgibile scelto è Mini Orienta, per installazioni di tipo "A" e "C" l'avvolgimento potrà essere solo esterno (Reverse) mentre per installazioni di tipo "B" l'avvolgimento potrà essere solo interno.

! **Attenzione: I prezzi sopra riportati, si riferiscono alla combinazione di: colore base struttura + colore base avvolgibile.** I valori di H/L rappresentati nelle tabelle sono espressi in mm. La struttura è costituita dal cassonetto con fianchi e guide, avvolgibile e motore Cherubini Clima Rx; per altre info sui motori consultare pagina 92. Per ordini relativi a colori struttura fuori gamma, colori avvolgibili non base e/o fuori gamma, si chiede di contattare preventivamente l'azienda per info sui costi e tempi di consegna; per altre info sui colori consultare da pagina 132 a 141.

SEKURCLIM

H/L	800	900	1000	1100	1200	1300	1400	1500	1600	1700	1800	1900
800	1117	1138	1158	1179	1200	1220	1241	1261	1282	1321	1367	1413
900	1126	1147	1167	1188	1208	1229	1250	1286	1335	1383	1432	1481
1000	1135	1155	1176	1197	1217	1238	1290	1341	1393	1445	1497	1549
1100	1144	1164	1185	1205	1232	1287	1342	1397	1452	1507	1562	1617
1200	1152	1173	1194	1220	1279	1337	1395	1453	1511	1569	1627	1685
1300	1161	1182	1202	1264	1325	1386	1447	1509	1570	1631	1692	1754
1400	1170	1191	1242	1307	1371	1436	1500	1564	1629	1693	1758	1822
1500	1179	1215	1282	1350	1418	1485	1553	1620	1688	1755	1823	1890
1600	1188	1252	1323	1393	1464	1535	1605	1676	1746	1817	1888	1958
1700	1215	1289	1363	1436	1510	1584	1658	1732	1805	1879	1953	2027
1800	1249	1326	1403	1480	1557	1633	1710	1787	1864	1941	2018	2095
1900	1283	1363	1443	1523	1603	1683	1763	1843	1923	2003	2083	2163
2000	1317	1400	1483	1566	1649	1732	1816	1899	1982	2065	2148	2231
2100	1350	1437	1523	1609	1696	1782	1868	1954	2041	2127	2213	2300
2200	1384	1474	1563	1652	1742	1831	1921	2010	2100	2189	2278	2368
2300	1418	1511	1603	1696	1788	1881	1973	2066	2158	2251	2343	2436
2400	1452	1548	1643	1739	1835	1930	2026	2122	2217	2313	2409	2504
2500	1486	1584	1683	1782	1881	1980	2078	2177	2276	2375	2474	2572
2600	1520	1621	1723	1825	1927	2029	2131	2233	2335	2437	2539	2641
2700	1553	1658	1763	1869	1974	2079	2184	2289	2394	2499	2604	2709
2800	1587	1695	1804	1912	2020	2128	2236	2344	2453	2561	2669	2777

H/L	2000	2100	2200	2300	2400	2500	2600	2700	2800	2900	3000
800	1458	1504	1549	1595	1641	1686	1732	1778	1823	1869	1914
900	1530	1578	1627	1676	1725	1773	1822	1871	1920	1968	2017
1000	1601	1653	1705	1757	1808	1860	1912	1964	2016	2068	2120
1100	1672	1727	1782	1837	1892	1947	2002	2057	2112	2167	2222
1200	1744	1802	1860	1918	1976	2034	2092	2151	2209	2267	2325
1300	1815	1876	1938	1999	2060	2121	2183	2244	2305	2366	2428
1400	1886	1951	2015	2080	2144	2208	2273	2337	2401	2466	2530
1500	1958	2025	2093	2160	2228	2295	2363	2430	2498	2565	2633
1600	2029	2100	2170	2241	2312	2382	2453	2524	2594	2665	2736
1700	2100	2174	2248	2322	2396	2469	2543	2617	2691	2764	2838
1800	2172	2249	2326	2402	2479	2556	2633	2710	2787	2864	2941
1900	2243	2323	2403	2483	2563	2643	2723	2803	2883	2963	3043
2000	2314	2398	2481	2564	2647	2730	2813	2897	2980	3063	3146
2100	2386	2472	2558	2645	2731	2817	2904	2990	3076	3162	3249
2200	2457	2547	2636	2725	2815	2904	2994	3083	3173	3262	3351
2300	2529	2621	2714	2806	2899	2991	3084	3176	3269	3361	3454
2400	2600	2696	2791	2887	2983	3078	3174	3270	3365	3461	3557
2500	2671	2770	2869	2968	3066	3165	3264	3363	3462	3560	3659
2600	2743	2845	2947	3048	3150	3252	3354	3456	3558	3660	3762
2700	2814	2919	3024	3129	3234	3339	3444	3549	3654	3760	3865
2800	2885	2994	3102	3210	3318	3426	3534	3643	3751	3859	3967

! **Attenzione: I prezzi sopra riportati, si riferiscono alla combinazione di: colore base struttura + colore base avvolgibile.** I valori di H/L rappresentati nelle tabelle sono espressi in mm. La struttura è costituita dal cassonetto con fianchi e guide, avvolgibile e motore Cherubini Clima Rx; per altre info sui motori consultare pagina 92. Per ordini relativi a colori struttura fuori gamma, colori avvolgibili non base e/o fuori gamma, si chiede di contattare preventivamente l'azienda per info sui costi e tempi di consegna; per altre info sui colori consultare da pagina 132 a 141.

SEKURLOOK

H\L	800	900	1000	1100	1200	1300	1400	1500	1600	1700	1800	1900
800	1150	1171	1191	1212	1232	1253	1274	1294	1315	1356	1403	1451
900	1159	1179	1200	1221	1241	1262	1282	1320	1371	1422	1473	1524
1000	1168	1188	1209	1229	1250	1271	1325	1379	1434	1488	1543	1597
1100	1176	1197	1218	1238	1266	1323	1381	1439	1497	1555	1612	1670
1200	1185	1206	1226	1254	1315	1376	1437	1498	1560	1621	1682	1743
1300	1194	1215	1235	1300	1364	1429	1493	1558	1623	1687	1752	1816
1400	1203	1223	1278	1346	1414	1482	1550	1618	1685	1753	1821	1889
1500	1212	1249	1320	1392	1463	1534	1606	1677	1748	1820	1891	1962
1600	1220	1288	1363	1438	1512	1587	1662	1737	1811	1886	1961	2035
1700	1250	1328	1406	1484	1562	1640	1718	1796	1874	1952	2030	2108
1800	1285	1367	1448	1530	1611	1693	1774	1856	1937	2018	2100	2181
1900	1321	1406	1491	1576	1661	1745	1830	1915	2000	2085	2170	2254
2000	1357	1445	1533	1622	1710	1798	1886	1975	2063	2151	2239	2327
2100	1393	1485	1576	1668	1759	1851	1943	2034	2126	2217	2309	2401
2200	1429	1524	1619	1714	1809	1904	1999	2094	2189	2284	2379	2474
2300	1465	1563	1661	1760	1858	1956	2055	2153	2252	2350	2448	2547
2400	1500	1602	1704	1806	1907	2009	2111	2213	2314	2416	2518	2620
2500	1536	1641	1747	1852	1957	2062	2167	2272	2377	2482	2588	2693
2600	1572	1681	1789	1898	2006	2115	2223	2332	2440	2549	2657	2766
2700	1608	1720	1832	1944	2056	2167	2279	2391	2503	2615	2727	2839
2800	1644	1759	1874	1990	2105	2220	2335	2451	2566	2681	2797	2912

H\L	2000	2100	2200	2300	2400	2500	2600	2700	2800	2900	3000
800	1499	1546	1594	1642	1689	1737	1785	1832	1880	1927	1975
900	1575	1626	1677	1728	1779	1830	1881	1932	1983	2034	2085
1000	1651	1706	1760	1815	1869	1924	1978	2032	2087	2141	2196
1100	1728	1786	1844	1901	1959	2017	2075	2132	2190	2248	2306
1200	1804	1866	1927	1988	2049	2110	2171	2233	2294	2355	2416
1300	1881	1945	2010	2074	2139	2204	2268	2333	2397	2462	2526
1400	1957	2025	2093	2161	2229	2297	2365	2433	2501	2569	2637
1500	2034	2105	2176	2248	2319	2390	2461	2533	2604	2675	2747
1600	2110	2185	2259	2334	2409	2483	2558	2633	2708	2782	2857
1700	2186	2265	2343	2421	2499	2577	2655	2733	2811	2889	2967
1800	2263	2344	2426	2507	2589	2670	2752	2833	2915	2996	3077
1900	2339	2424	2509	2594	2679	2763	2848	2933	3018	3103	3188
2000	2416	2504	2592	2680	2769	2857	2945	3033	3121	3210	3298
2100	2492	2584	2675	2767	2859	2950	3042	3133	3225	3317	3408
2200	2569	2664	2759	2853	2948	3043	3138	3233	3328	3423	3518
2300	2645	2743	2842	2940	3038	3137	3235	3334	3432	3530	3629
2400	2721	2823	2925	3027	3128	3230	3332	3434	3535	3637	3739
2500	2798	2903	3008	3113	3218	3323	3429	3534	3639	3744	3849
2600	2874	2983	3091	3200	3308	3417	3525	3634	3742	3851	3959
2700	2951	3063	3174	3286	3398	3510	3622	3734	3846	3958	4070
2800	3027	3142	3258	3373	3488	3603	3719	3834	3949	4064	4180

! **Attenzione: I prezzi sopra riportati, si riferiscono alla combinazione di: colore base struttura + colore base avvolgibile.** I valori di H/L rappresentati nelle tabelle sono espressi in mm. La struttura è costituita dal cassonetto con fianchi e guide, avvolgibile e motore Cherubini Clima Rx; per altre info sui motori consultare pagina 92. Per ordini relativi a colori struttura fuori gamma, colori avvolgibili non base e/o fuori gamma, si chiede di contattare preventivamente l'azienda per info sui costi e tempi di consegna; per altre info sui colori consultare da pagina 132 a 141.

MX2500Z

MINIBOX SQUADRATO DA 250 CON AVVOLGIBILI SPECIALI E ZANZARIERA

AVVOLGIBILI ABBINABILI MX2500Z

Mini Orienta Sekurclim
 Sekurlook

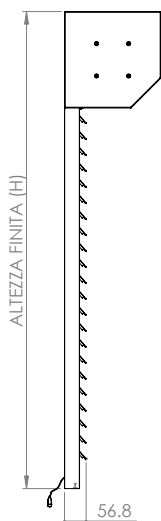
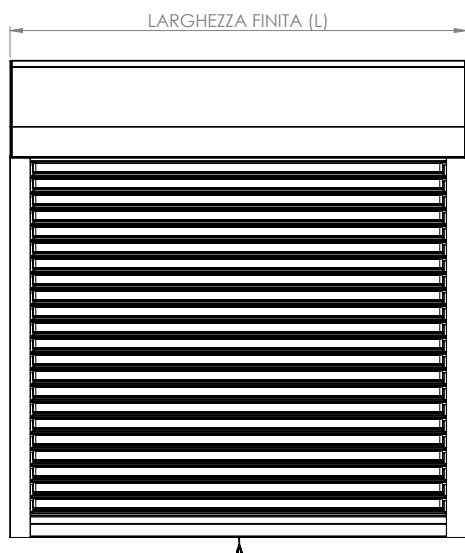

Esempio con Mini Orienta

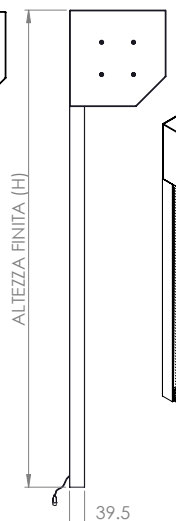

Esempio con Sekurclim/Sekurlook

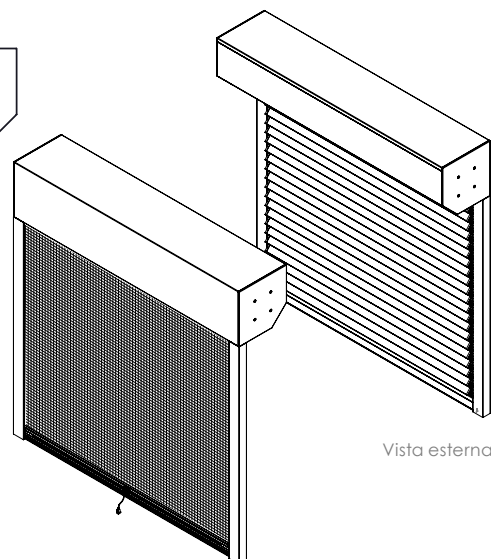

Vista esterna

Vista interna

Le immagini rappresentano un esempio di installazione di tipo "A" o "C", con l'avvolgibile speciale Mini Orienta

DETTAGLI QUOTATI (fianco e guida)

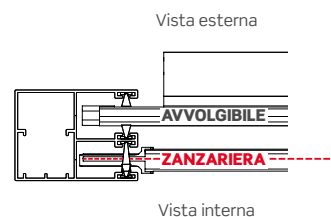
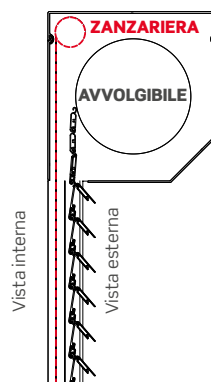
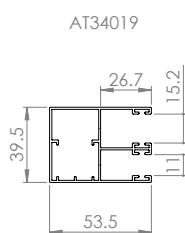
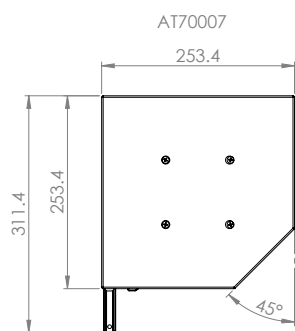

I valori riportati sono espressi in mm.

! Per l'installazione di tipo "C" è necessaria una soglia d'appoggio non fornita in dotazione con la struttura.

Nelle installazioni di tipo "A e C", la discesa del telo zanzariera sarà interno stanza rispetto alla discesa dell'avvolgibile.

NB: Qualora l'avvolgibile scelto fosse Mini Orienta, l'apertura delle lamelle lato esterno sarebbe possibile solo nelle tipologie di installazione di tipo "A" e "C", considerata la presenza della zanzariera.

**MINIBOX SQUADRATO RINFORZATO DA 250
CON AVVOLGIBILI SPECIALI E ZANZARIERA**

AVVOLGIBILI ABBINABILI MX2500Z

Orienta	Mini Orienta
Sekurclim	Sekurlook

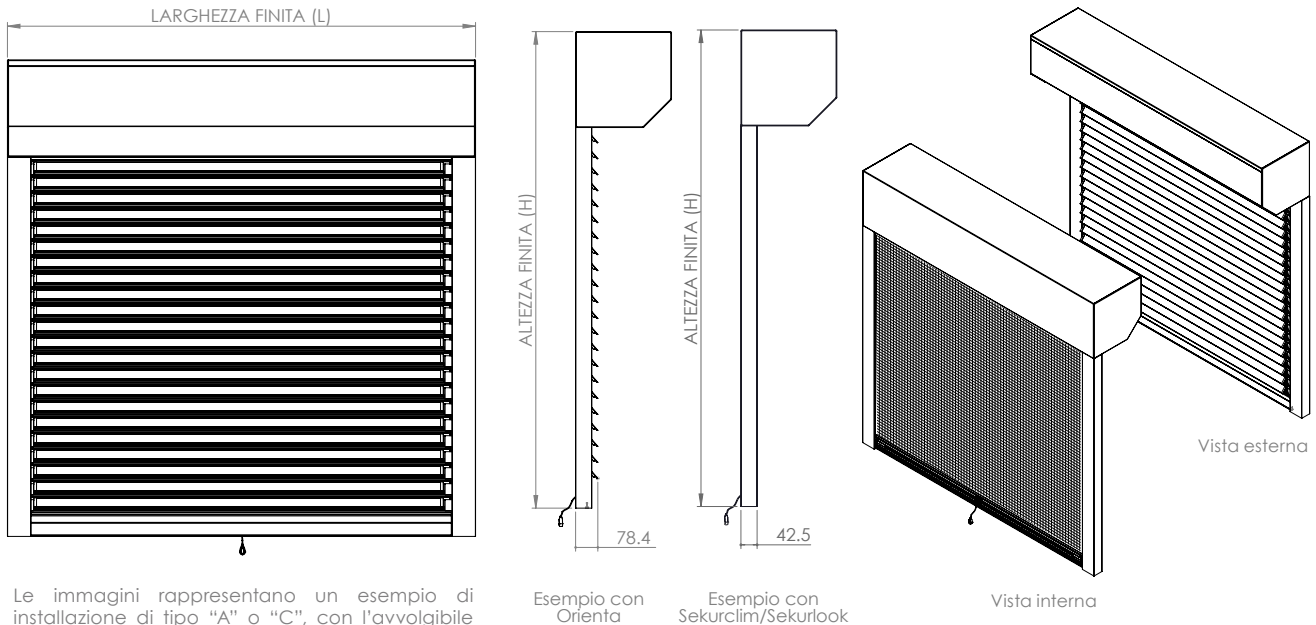

Le immagini rappresentano un esempio di installazione di tipo "A" o "C", con l'avvolgibile speciale Mini Orienta

DETTAGLI QUOTATI (fianco e guida)

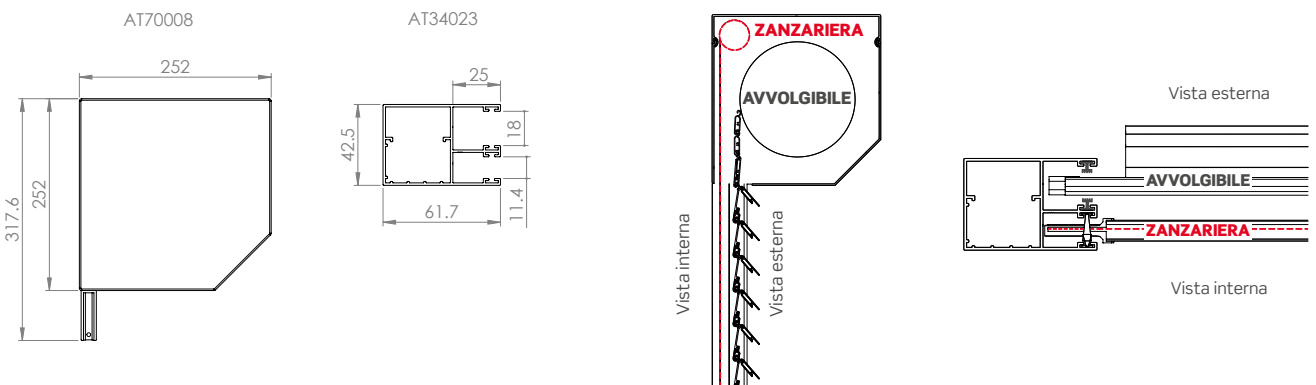

I valori riportati sono espressi in mm.

! Per l'installazione di tipo "C" è necessaria una soglia d'appoggio non fornita in dotazione con la struttura.

Nelle installazioni di tipo "A e C", la discesa del telo zanzariera sarà interno stanza rispetto alla discesa dell'avvolgibile.

NB: Qualora l'avvolgibile scelto fosse Mini Orienta, l'apertura delle lamelle lato esterno sarebbe possibile solo nelle tipologie di installazione di tipo "A" e "C", considerata la presenza della zanzariera.

Adatto per: finestra e portafinestra

Cassonetto: squadrato da 250 mm, con angolo da 45°, autoportante e ispezionabile, senza la necessità di smontare l'intera meccanica, rimuovendo le viti di fissaggio

Telo avvolgibile: si può scegliere l'avvolgibile tra i seguenti modelli:

- Mini Orienta, sistema a lamelle orientabili di dimensioni ridotte
- Sekurclim, sistema a lamelle microforate, con funzione anti insetto, ottima schermatura e un buon passaggio di aria e luce, in sicurezza
- Sekurlook, sistema a lamelle con asole larghe, con ottima

schermatura e ampio passaggio di aria e luce, in sicurezza

Sistema di azionamento motorizzato a 3 fine corsa, controllabile anche con radiocomando a 3 finecorsa, che memorizza le seguenti posizioni a seconda dell'avvolgibile utilizzato:

- Mini Orienta: avvolgibile aperto / avvolgibile chiuso / telo orientato
- Sekurclim / Sekurlook: avvolgibile aperto / avvolgibile semi-aperto / avvolgibile chiuso

Zanzariera Wind Easy, sistema con tubo-rete e molla precaricata. Barramaniglia con apertura "push-up" a pressione verso il basso e **Sistema Soft di serie.**

AVVOLGIBILI ABBINABILI

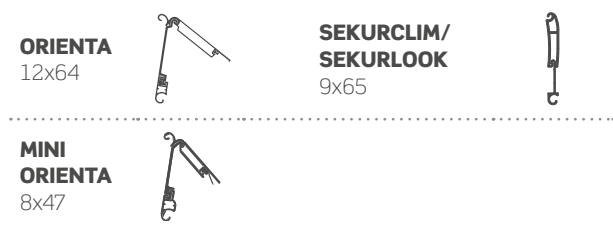

LIMITI DIMENSIONALI

Modello	Larghezza (L)		Altezza (H)	
	Min	Max	Min	Max
Orienta*	1000	1600	-	1600
Mini Orienta	800	1600	-	2500
Sekurclim	800	1600	-	2000
Sekurlook	800	1600	-	2000

*Disponibile solo con fianco rinforzato.

MOTORIZZAZIONI

Maggiorazione motore Somfy IO 30 €

Maggiorazione radiocomando a 1 canale (Somfy/Cherubini) 79 €

Maggiorazione radiocomando multicanale (Somfy/Cherubini) 112 €

Se non diversamente specificato nell'ordine, l'avvolgibile sarà fornito con motore Cherubini Clima Rx installato a destra in vista interna ed uscita cavo standard. (Consultare il modulo d'ordine per maggiori info)

COLORI DISPONIBILI STRUTTURA

La struttura è costituita dal solo cassonetto con fianchi e guide.

Per informazioni sui tempi di produzione, si prega di contattare l'azienda.

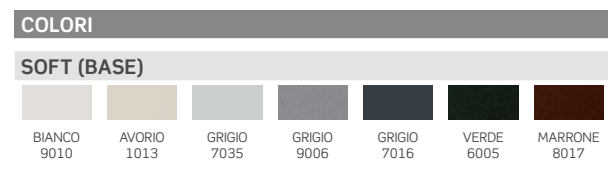

COME ORDINARE

Il Minibox verrà fornito esattamente con le stesse misure ordinate, pertanto **indicare sempre la misura FINITA.**

Formulare l'ordine tenendo presente quanto segue:

- **Per installazione di tipo "A" e "B"**, il Minibox verrà fornito con le stesse misure ordinate (suggeriamo indicativamente di ridurre le misure di almeno 3 mm in larghezza e altezza rispetto la misura luce del vano. Il luogo e le condizioni di installazione potrebbero però richiedere tolleranze differenti al fine di ottenere una perfetta installazione).
- **Per installazione di tipo "C"**, fornire le misure aggiungendo **+107mm** (squadrato) e **+124mm** (squadrato rinforzato) alla larghezza del vano **+254mm** all'altezza del vano.

DETERMINAZIONE DELLE MISURE (Esempio di installazione di tipo "C")

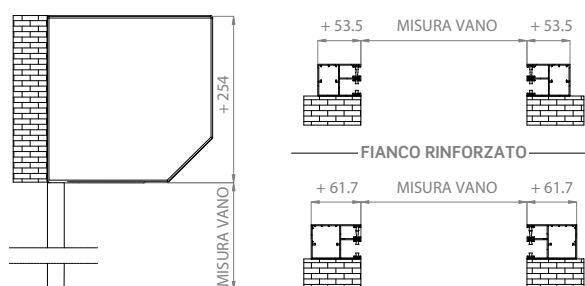

Si prega di utilizzare l'apposito modulo d'ordine a fine catalogo.

TERMINALE

Il terminale sarà sempre a vista; consultare la sezione "Profili avvolgibili" per approfondimenti relativi alle dimensioni dei terminali.

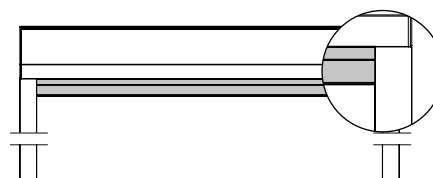

I colori rappresentati hanno un valore puramente indicativo e non possono in alcun caso essere considerate come tinte di riferimento per eventuali difformità di colore rispetto a quelli reali.

Per ordini relativi a colori struttura fuori gamma, colori avvolgibili non base e/o fuori gamma, si chiede di contattare preventivamente l'azienda per info sui costi e tempi di consegna; per altre info sui colori consultare da pagina 132 a 141.

LISTINO PREZZI**2500Z STRUTTURA + AVVOLGIBILI SPECIALI + ZANZARIERA****ORIENTA***

H\L	1000	1100	1200	1300	1400	1500	1600
1000	1171	1191	1212	1232	1279	1325	1376
1100	1179	1200	1226	1275	1325	1379	1433
1200	1188	1214	1265	1320	1376	1433	1490
1300	1197	1251	1308	1368	1427	1487	1547
1400	1232	1290	1353	1416	1478	1541	1604
1500	1266	1332	1398	1464	1529	1595	1661
1600	1305	1374	1443	1512	1581	1649	1718

*Disponibile solo con fianco rinforzato.

MINI ORIENTA

H\L	800	900	1000	1100	1200	1300	1400	1500	1600
800	1162	1183	1203	1224	1244	1265	1286	1306	1327
900	1171	1191	1212	1233	1253	1274	1294	1330	1377
1000	1180	1200	1221	1241	1262	1283	1333	1383	1437
1100	1188	1209	1230	1250	1277	1330	1385	1443	1501
1200	1197	1218	1238	1265	1321	1380	1441	1503	1564
1300	1206	1227	1247	1306	1368	1433	1498	1562	1627
1400	1215	1235	1285	1349	1417	1486	1554	1622	1690
1500	1224	1259	1324	1395	1467	1539	1610	1682	1754
1600	1232	1294	1367	1442	1517	1592	1667	1742	1817

NB: Qualora l'avvolgibile scelto è Orienta/Mini Orienta, per installazioni di tipo "A" e "C" l'avvolgimento potrà essere solo esterno (Reverse) mentre per installazioni di tipo "B" l'avvolgimento potrà essere solo interno.

! **Attenzione: I prezzi sopra riportati, si riferiscono alla combinazione di: colore base struttura + colore base avvolgibile.** I valori di H/L rappresentati nelle tabelle sono espressi in mm. La struttura è costituita dal cassonetto con fianchi e guide, avvolgibile e motore Cherubini Clima Rx; per altre info sui motori consultare pagina 100. Per ordini relativi a colori struttura fuori gamma, colori avvolgibili non base e/o fuori gamma, si chiede di contattare preventivamente l'azienda per info sui costi e tempi di consegna; per altre info sui colori consultare da pagina 132 a 141.

SEKURCLIM

H\L	800	900	1000	1100	1200	1300	1400	1500	1600
800	1185	1205	1226	1246	1267	1288	1308	1329	1349
900	1193	1214	1235	1255	1276	1296	1317	1353	1402
1000	1202	1223	1243	1264	1285	1305	1357	1409	1465
1100	1211	1232	1252	1273	1300	1355	1412	1471	1531
1200	1220	1240	1261	1288	1346	1407	1470	1534	1597
1300	1229	1249	1270	1331	1395	1462	1529	1596	1664
1400	1237	1258	1310	1376	1447	1517	1588	1659	1730
1500	1246	1282	1350	1424	1499	1573	1647	1721	1796
1600	1255	1319	1395	1472	1550	1628	1706	1784	1862
1700	1283	1358	1439	1521	1602	1683	1765	1846	1928
1800	1316	1399	1484	1569	1654	1739	1824	1909	1994
1900	1351	1440	1528	1617	1705	1794	1883	1971	2060
2000	1389	1481	1573	1665	1757	1849	1942	2034	2126

! **Attenzione: I prezzi sopra riportati, si riferiscono alla combinazione di: colore base struttura + colore base avvolgibile.** I valori di H/L rappresentati nelle tabelle sono espressi in mm. La struttura è costituita dal cassonetto con fianchi e guide, avvolgibile e motore Cherubini Klima Rx; per altre info sui motori consultare pagina 100. Per ordini relativi a colori struttura fuori gamma, colori avvolgibili non base e/o fuori gamma, si chiede di contattare preventivamente l'azienda per info sui costi e tempi di consegna; per altre info sui colori consultare da pagina 132 a 141.

SEKURLOOK

H\L	800	900	1000	1100	1200	1300	1400	1500	1600
800	1218	1238	1259	1279	1300	1321	1341	1362	1382
900	1226	1247	1268	1288	1309	1329	1350	1387	1438
1000	1235	1256	1276	1297	1318	1338	1393	1447	1506
1100	1244	1265	1285	1306	1333	1391	1450	1513	1576
1200	1253	1273	1294	1321	1382	1446	1513	1579	1646
1300	1262	1282	1303	1367	1435	1505	1575	1646	1716
1400	1270	1291	1345	1415	1489	1564	1638	1712	1786
1500	1279	1317	1388	1466	1544	1622	1700	1778	1856
1600	1288	1356	1435	1517	1599	1681	1763	1845	1926
1700	1317	1396	1482	1568	1654	1739	1825	1911	1997
1800	1353	1440	1529	1619	1708	1798	1888	1977	2067
1900	1390	1483	1576	1670	1763	1857	1950	2043	2137
2000	1429	1526	1623	1721	1818	1915	2012	2110	2207

! **Attenzione: I prezzi sopra riportati, si riferiscono alla combinazione di: colore base struttura + colore base avvolgibile.** I valori di H/L rappresentati nelle tabelle sono espressi in mm. La struttura è costituita dal cassonetto con fianchi e guide, avvolgibile e motore Cherubini Klima Rx; per altre info sui motori consultare pagina 100. Per ordini relativi a colori struttura fuori gamma, colori avvolgibili non base e/o fuori gamma, si chiede di contattare preventivamente l'azienda per info sui costi e tempi di consegna; per altre info sui colori consultare da pagina 132 a 141.

MX250TA

MINIBOX SQUADRATO DA 250 CON TAPPARELLA

AVVOLGIBILI ABBINABILI MX250TA

P/08

I/05

S/11

SP/14

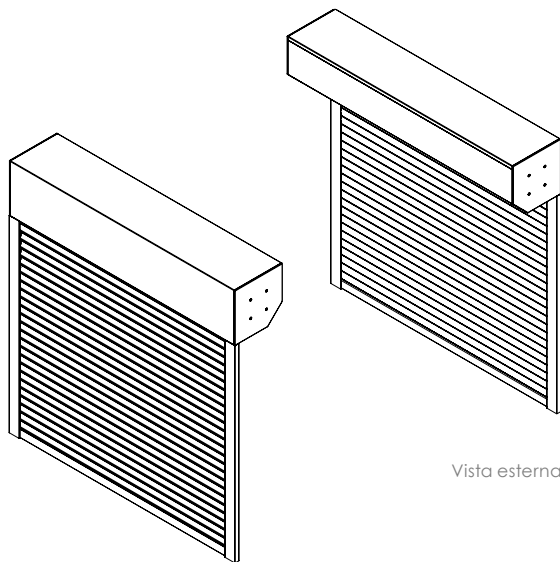
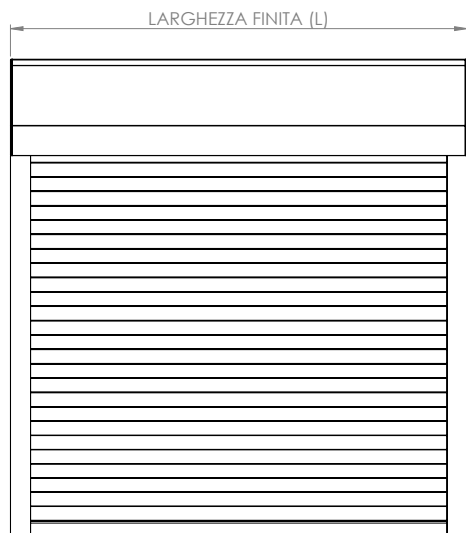

Le immagini rappresentano un esempio di installazione di tipo "A" o "C"

Vista interna

DETTAGLI QUOTATI (fianco e guida)

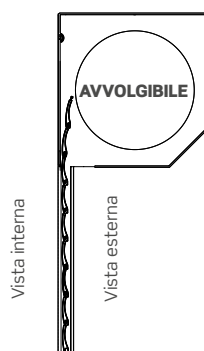
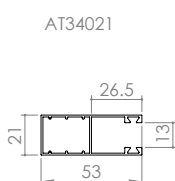
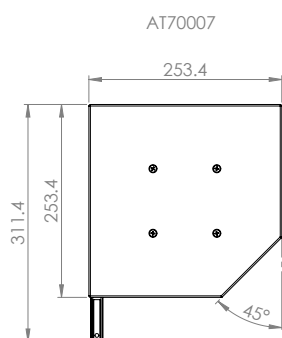

Vista interna

Vista esterna

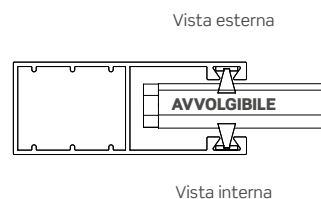

Vista esterna

Vista interna

I valori riportati sono espressi in mm.



Per l'installazione di tipo "C" è necessaria una soglia d'appoggio non fornita in dotazione con la struttura.

NB: L'aspetto estetico delle stecche dipende dal tipo di installazione. La parte concava delle stecche sarà visibile dall'esterno stanza per installazioni di tipo "A e C" (come da esempio sopra riportato) e dall'interno stanza nella sola installazione di tipo "B".

MINIBOX SQUADRATO RINFORZATO DA 250 CON TAPPARELLA

AVVOLGIBILI ABBINABILI MX250TA

P/08	I/05	S/11	SP/14
M/03	M/10	S/14	

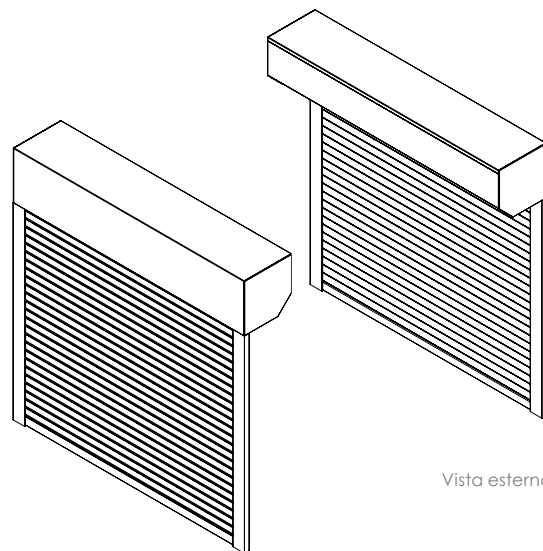
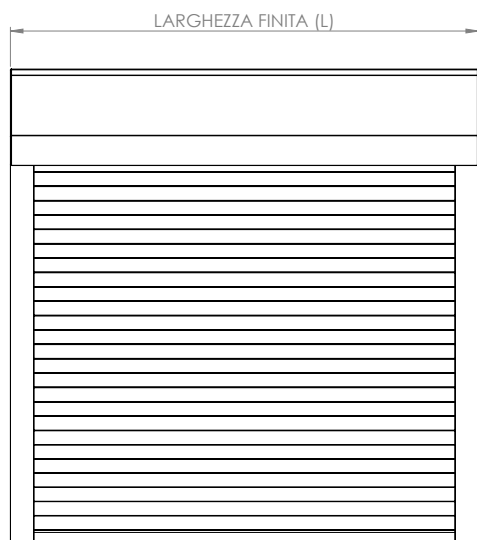

Vista esterna

Vista interna

Le immagini rappresentano un esempio di installazione di tipo "A" o "C"

DETTAGLI QUOTATI (fianco e guida)

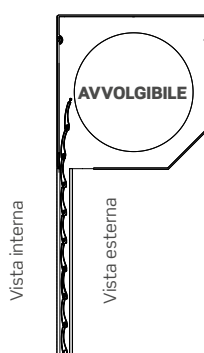
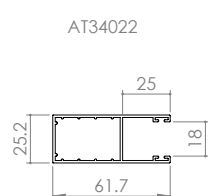
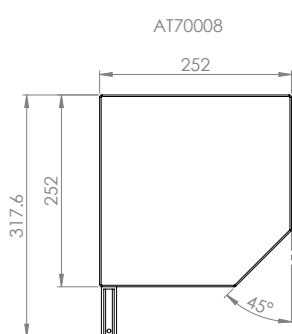

Vista interna

Vista esterna



Vista esterna

Vista interna



Vista esterna

Vista interna

I valori riportati sono espressi in mm.

! Per l'installazione di tipo "C" è necessaria una soglia d'appoggio non fornita in dotazione con la struttura.

NB: L'aspetto estetico delle stecche dipende dal tipo di installazione. La parte concava delle stecche sarà visibile dall'esterno stanza per installazioni di tipo "A e C" (come da esempio sopra riportato) e dall'interno stanza nella sola installazione di tipo "B".

MX250 > MX250TA

Adatto per: finestra e portafinestra (anche di larghezza ampia)

Cassonetto: squadrato da 250 mm, con angolo da 45°, autoportante e ispezionabile, senza la necessità di smontare l'intera meccanica, rimuovendo le viti di fissaggio

Telo avvolgibile: stecche in alluminio con poliuretano espan-

so ecologico per modelli P/08, M/07, I/05, SP/14, M/03 ed M/10; stecche in acciaio con poliuretano espanso ecologico per i modelli S/11 ed S/14

Sistema di azionamento motorizzato, controllabile anche con radiocomando

AVVOLGIBILI ABBINABILI

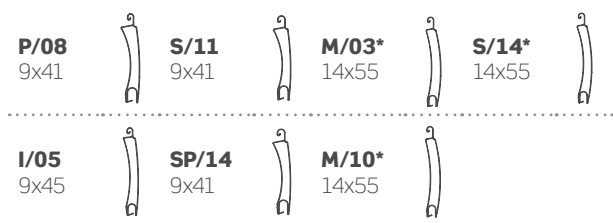

LIMITI DIMENSIONALI

Modello	Larghezza (L)		Altezza (H)	
	Min	Max	Min	Max
P/08	800	3200	-	3800
I/05	800	3200	-	3800
S/11	800	3000	-	3100
SP/14	800	3500	-	3800
M/03*	800	4300	-	3200
M/10*	800	2800	-	3600
S/14*	800	3000	-	3000

*Disponibile solo con fianco rinforzato.

MOTORIZZAZIONI

Maggiorazione motore Somfy IO 30 €

Maggiorazione radiocomando a 1 canale (Somfy/Cherubini) 79 €

Maggiorazione radiocomando multicanale (Somfy/Cherubini) 112 €

Se non diversamente specificato nell'ordine, l'avvolgibile sarà fornito con motore Cherubini Clima Rx installato a destra in vista interna ed uscita cavo standard. (Consultare il modulo d'ordine per maggiori info.)

COLORI DISPONIBILI STRUTTURA

La struttura è costituita dal solo cassonetto con fianchi e guide.

Per informazioni sui tempi di produzione, si prega di contattare l'azienda.

COLORI						
SOFT (BASE)						
BIANCO 9010	AVORIO 1013	GRIGIO 7035	GRIGIO 9006	GRIGIO 7016	VERDE 6005	MARRONE 8017

COME ORDINARE

Il Minibox verrà fornito esattamente con le stesse misure ordinate, pertanto **indicare sempre la misura FINITA.**

Formulare l'ordine tenendo presente quanto segue:

- Per installazione di tipo "A" e "B", il Minibox verrà fornito con le stesse misure ordinate (suggeriamo indicativamente di ridurre le misure di almeno 3 mm in larghezza e altezza rispetto la misura luce del vano. Il luogo e le condizioni di installazione potrebbero però richiedere tolleranze differenti al fine di ottenere una perfetta installazione).
- Per installazione di tipo "C", fornire le misure aggiungendo **+106mm** (squadrato) o **+124mm** (squadrato rinforzato) alla larghezza del vano e **+254mm** all'altezza del vano.

DETERMINAZIONE DELLE MISURE (Esempio di installazione di tipo "C")

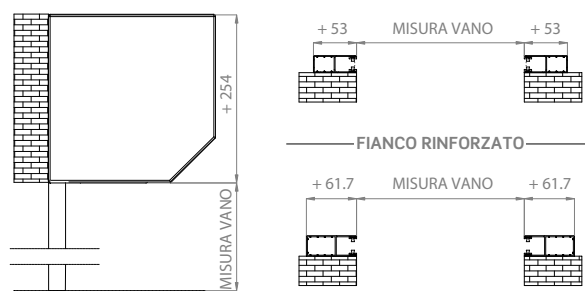

Si prega di utilizzare l'apposito modulo d'ordine a fine catalogo.

TERMINALE

Il terminale sarà sempre a vista; consultare la sezione "Profili avvolgibili" per approfondimenti relativi alle dimensioni dei terminali.



I colori rappresentati hanno un valore puramente indicativo e non possono in alcun caso essere considerate come tinte di riferimento per eventuali difformità di colore rispetto a quelli reali.

Per ordini relativi a colori struttura fuori gamma, colori avvolgibili non base e/o fuori gamma, si chiede di contattare preventivamente l'azienda per info sui costi e tempi di consegna; per altre info sui colori consultare da pagina 132 a 141.

LISTINO PREZZI

250TA STRUTTURA + TAPPARELLA

P/08 9X41 - I/05 9X45

H\L	800	900	1000	1100	1200	1300	1400	1500	1600	1700	1800	1900	2000
800	784	805	826	846	867	887	908	929	949	974	1000	1026	1052
900	793	814	834	855	876	896	917	941	968	994	1021	1048	1075
1000	802	823	843	864	884	905	932	960	987	1015	1042	1070	1097
1100	811	831	852	873	895	923	951	979	1007	1035	1063	1091	1120
1200	820	840	861	883	912	940	969	998	1027	1056	1084	1113	1142
1300	828	849	870	899	929	958	988	1017	1047	1076	1106	1135	1165
1400	837	858	885	915	946	976	1006	1036	1066	1096	1127	1157	1187
1500	846	870	901	932	963	993	1024	1055	1086	1117	1148	1179	1209
1600	855	885	917	948	980	1011	1043	1074	1106	1137	1169	1200	1232
1700	868	900	932	964	997	1029	1061	1093	1126	1158	1190	1222	1254
1800	882	915	948	981	1014	1047	1079	1112	1145	1178	1211	1244	1277
1900	896	930	963	997	1031	1064	1098	1131	1165	1199	1232	1266	1299
2000	911	945	979	1013	1048	1082	1116	1150	1185	1219	1253	1288	1322
2100	925	960	995	1030	1065	1100	1135	1170	1205	1239	1274	1309	1344
2200	939	975	1010	1046	1082	1117	1153	1189	1224	1260	1296	1331	1367
2300	953	990	1026	1062	1099	1135	1171	1208	1244	1280	1317	1353	1389
2400	968	1005	1042	1079	1116	1153	1190	1227	1264	1301	1338	1375	1412
2500	982	1020	1057	1095	1133	1170	1208	1246	1283	1321	1359	1397	1434
2600	996	1035	1073	1111	1150	1188	1226	1265	1303	1342	1380	1418	1457
2700	1010	1050	1089	1128	1167	1206	1245	1284	1323	1362	1401	1440	1479
2800	1025	1064	1104	1144	1184	1223	1263	1303	1343	1382	1422	1462	1502
2900	1039	1079	1120	1160	1201	1241	1282	1322	1362	1403	1443	1484	1524
3000	1053	1094	1135	1177	1218	1259	1300	1341	1382	1423	1464	1506	1547
3100	1068	1109	1151	1193	1235	1277	1318	1360	1402	1444	1486	1527	1569
3200	1082	1124	1167	1209	1252	1294	1337	1379	1422	1464	1507	1549	1592
3300	1096	1139	1182	1226	1269	1312	1355	1398	1441	1485	1528	1571	1614
3400	1110	1154	1198	1242	1286	1330	1373	1417	1461	1505	1549	1593	1637
3500	1125	1169	1214	1258	1303	1347	1392	1436	1481	1525	1570	1615	1659
3600	1139	1184	1229	1275	1320	1365	1410	1455	1501	1546	1591	1636	1682
3700	1153	1199	1245	1291	1337	1383	1429	1475	1520	1566	1612	1658	1704
3800	1167	1214	1261	1307	1354	1400	1447	1494	1540	1587	1633	1680	1727

! **Attenzione: I prezzi sopra riportati, si riferiscono alla combinazione di: colore base struttura + colore base avvolgibile.** I valori di H/L rappresentati nelle tabelle sono espressi in mm. La struttura è costituita dal cassonetto con fianchi e guide, avvolgibile e motore Cherubini Clima Rx; per altre info sui motori consultare pagina 106. Per ordini relativi a colori struttura fuori gamma, colori avvolgibili non base e/o fuori gamma, si chiede di contattare preventivamente l'azienda per info sui costi e tempi di consegna; per altre info sui colori consultare da pagina 132 a 141.

P/08 9x41 - I/05 9x45

H/L	2100	2200	2300	2400	2500	2600	2700	2800	2900	3000	3100	3200
800	1078	1104	1130	1156	1182	1209	1235	1261	1287	1313	1339	1365
900	1101	1128	1155	1182	1208	1235	1262	1289	1315	1342	1369	1396
1000	1125	1152	1179	1207	1234	1262	1289	1317	1344	1371	1399	1426
1100	1148	1176	1204	1232	1260	1288	1316	1345	1373	1401	1429	1457
1200	1171	1200	1228	1257	1286	1315	1344	1373	1401	1430	1459	1488
1300	1194	1224	1253	1283	1312	1341	1371	1400	1430	1459	1489	1518
1400	1217	1247	1278	1308	1338	1368	1398	1428	1459	1489	1519	1549
1500	1240	1271	1302	1333	1364	1395	1426	1456	1487	1518	1549	1580
1600	1264	1295	1327	1358	1390	1421	1453	1484	1516	1547	1579	1611
1700	1287	1319	1351	1383	1416	1448	1480	1512	1545	1577	1609	1641
1800	1310	1343	1376	1409	1441	1474	1507	1540	1573	1606	1639	1672
1900	1333	1367	1400	1434	1467	1501	1535	1568	1602	1635	1669	1703
2000	1356	1390	1425	1459	1493	1528	1562	1596	1630	1665	1699	1733
2100	1379	1414	1449	1484	1519	1554	1589	1624	1659	1694	1729	1764
2200	1403	1438	1474	1509	1545	1581	1616	1652	1688	1723	1759	1795
2300	1426	1462	1498	1535	1571	1607	1644	1680	1716	1753	1789	1825
2400	1449	1486	1523	1560	1597	1634	1671	1708	1745	1782	1819	1856
2500	1472	1510	1547	1585	1623	1660	1698	1736	1774	1811	1849	1887
2600	1495	1534	1572	1610	1649	1687	1725	1764	1802	1841	1879	1917
2700	1518	1557	1596	1636	1675	1714	1753	1792	1831	1870	1909	1948
2800	1541	1581	1621	1661	1700	1740	1780	1820	1860	1899	1939	1979
2900	1565	1605	1646	1686	1726	1767	1807	1848	1888	1929	1969	2009
3000	1588	1629	1670	1711	1752	1793	1835	1876	1917	1958	1999	2040
3100	1611	1653	1695	1736	1778	1820	1862	1904	1945	1987	2029	2071
3200	1634	1677	1719	1762	1804	1847	1889	1932	1974	2017	2059	2102
3300	1657	1700	1744	1787	1830	1873	1916	1960	2003	2046	2089	2132
3400	1680	1724	1768	1812	1856	1900	1944	1987	2031	2075	2119	2163
3500	1704	1748	1793	1837	1882	1926	1971	2015	2060	2104	2149	2194
3600	1727	1772	1817	1862	1908	1953	1998	2043	2089	2134	2179	2224
3700	1750	1796	1842	1888	1934	1980	2025	2071	2117	2163	2209	2255
3800	1773	1820	1866	1913	1959	2006	2053	2099	2146	2192	2239	2286

! **Attenzione: I prezzi sopra riportati, si riferiscono alla combinazione di: colore base struttura + colore base avvolgibile.** I valori di H/L rappresentati nelle tabelle sono espressi in mm. La struttura è costituita dal cassonetto con fianchi e guide, avvolgibile e motore Cherubini Clima Rx; per altre info sui motori consultare pagina 106. Per ordini relativi a colori struttura fuori gamma, colori avvolgibili non base e/o fuori gamma, si chiede di contattare preventivamente l'azienda per info sui costi e tempi di consegna; per altre info sui colori consultare da pagina 132 a 141.

S/11 9x41

H\L	800	900	1000	1100	1200	1300	1400	1500	1600	1700	1800	1900
800	819	839	860	881	901	922	942	963	984	1010	1038	1066
900	828	848	869	889	910	931	951	976	1006	1035	1064	1093
1000	836	857	878	898	919	939	969	999	1030	1060	1090	1120
1100	845	866	886	907	929	960	991	1023	1054	1085	1116	1147
1200	854	875	895	918	950	982	1014	1046	1078	1109	1141	1173
1300	863	883	904	937	970	1003	1036	1069	1101	1134	1167	1200
1400	872	892	922	956	990	1024	1058	1092	1125	1159	1193	1227
1500	880	906	940	975	1010	1045	1080	1115	1149	1184	1219	1254
1600	889	923	959	995	1030	1066	1102	1138	1173	1209	1245	1281
1700	904	940	977	1014	1050	1087	1124	1161	1197	1234	1271	1308
1800	920	958	995	1033	1071	1108	1146	1184	1221	1259	1297	1334
1900	936	975	1014	1052	1091	1129	1168	1207	1245	1284	1323	1361
2000	953	992	1032	1071	1111	1151	1190	1230	1269	1309	1348	1388
2100	969	1010	1050	1091	1131	1172	1212	1253	1293	1334	1374	1415
2200	986	1027	1068	1110	1151	1193	1234	1276	1317	1359	1400	1442
2300	1002	1044	1087	1129	1172	1214	1256	1299	1341	1384	1426	1468
2400	1018	1062	1105	1148	1192	1235	1278	1322	1365	1408	1452	1495
2500	1035	1079	1123	1168	1212	1256	1300	1345	1389	1433	1478	1522
2600	1051	1096	1142	1187	1232	1277	1323	1368	1413	1458	1504	1549
2700	1067	1114	1160	1206	1252	1298	1345	1391	1437	1483	1529	1576
2800	1084	1131	1178	1225	1272	1320	1367	1414	1461	1508	1555	1602
2900	1100	1148	1196	1245	1293	1341	1389	1437	1485	1533	1581	1629
3000	1117	1166	1215	1264	1313	1362	1411	1460	1509	1558	1607	1656
3100	1133	1183	1233	1283	1333	1383	1433	1483	1533	1583	1633	1683

H\L	2000	2100	2200	2300	2400	2500	2600	2700	2800	2900	3000
800	1094	1123	1151	1179	1207	1235	1263	1292	1320	1348	1376
900	1122	1151	1180	1210	1239	1268	1297	1326	1355	1384	1413
1000	1150	1180	1210	1240	1270	1300	1330	1360	1391	1421	1451
1100	1178	1209	1240	1271	1302	1333	1364	1395	1426	1457	1488
1200	1205	1237	1269	1301	1333	1365	1397	1429	1461	1493	1525
1300	1233	1266	1299	1332	1365	1398	1431	1464	1497	1529	1562
1400	1261	1295	1329	1363	1396	1430	1464	1498	1532	1566	1600
1500	1289	1324	1358	1393	1428	1463	1498	1532	1567	1602	1637
1600	1316	1352	1388	1424	1460	1495	1531	1567	1603	1638	1674
1700	1344	1381	1418	1454	1491	1528	1565	1601	1638	1675	1711
1800	1372	1410	1447	1485	1523	1560	1598	1636	1673	1711	1749
1900	1400	1438	1477	1516	1554	1593	1631	1670	1709	1747	1786
2000	1427	1467	1507	1546	1586	1625	1665	1704	1744	1784	1823
2100	1455	1496	1536	1577	1617	1658	1698	1739	1779	1820	1860
2200	1483	1524	1566	1607	1649	1690	1732	1773	1815	1856	1898
2300	1511	1553	1596	1638	1680	1723	1765	1808	1850	1892	1935
2400	1539	1582	1625	1669	1712	1755	1799	1842	1885	1929	1972
2500	1566	1611	1655	1699	1743	1788	1832	1876	1921	1965	2009
2600	1594	1639	1685	1730	1775	1820	1866	1911	1956	2001	2047
2700	1622	1668	1714	1760	1807	1853	1899	1945	1991	2038	2084
2800	1650	1697	1744	1791	1838	1885	1932	1980	2027	2074	2121
2900	1677	1725	1774	1822	1870	1918	1966	2014	2062	2110	2158
3000	1705	1754	1803	1852	1901	1950	1999	2048	2097	2146	2195
3100	1733	1783	1833	1883	1933	1983	2033	2083	2133	2183	2233

! **Attenzione: I prezzi sopra riportati, si riferiscono alla combinazione di: colore base struttura + colore base avvolgibile.** I valori di H/L rappresentati nelle tabelle sono espressi in mm. La struttura è costituita dal cassonetto con fianchi e guide, avvolgibile e motore Cherubini Klima Rx; per altre info sui motori consultare pagina 106. Per ordini relativi a colori struttura fuori gamma, colori avvolgibili non base e/o fuori gamma, si chiede di contattare preventivamente l'azienda per info sui costi e tempi di consegna; per altre info sui colori consultare da pagina 132 a 141.

SP/14 9x41

H/L	800	900	1000	1100	1200	1300	1400	1500	1600	1700	1800	1900	2000	2100	2200
800	819	839	860	881	901	922	942	963	984	1010	1038	1066	1094	1123	1151
900	828	848	869	889	910	931	951	976	1006	1035	1064	1093	1122	1151	1180
1000	836	857	878	898	919	939	969	999	1030	1060	1090	1120	1150	1180	1210
1100	845	866	886	907	929	960	991	1023	1054	1085	1116	1147	1178	1209	1240
1200	854	875	895	918	950	982	1014	1046	1078	1109	1141	1173	1205	1237	1269
1300	863	883	904	937	970	1003	1036	1069	1101	1134	1167	1200	1233	1266	1299
1400	872	892	922	956	990	1024	1058	1092	1125	1159	1193	1227	1261	1295	1329
1500	880	906	940	975	1010	1045	1080	1115	1149	1184	1219	1254	1289	1324	1358
1600	889	923	959	995	1030	1066	1102	1138	1173	1209	1245	1281	1316	1352	1388
1700	904	940	977	1014	1050	1087	1124	1161	1197	1234	1271	1308	1344	1381	1418
1800	920	958	995	1033	1071	1108	1146	1184	1221	1259	1297	1334	1372	1410	1447
1900	936	975	1014	1052	1091	1129	1168	1207	1245	1284	1323	1361	1400	1438	1477
2000	953	992	1032	1071	1111	1151	1190	1230	1269	1309	1348	1388	1427	1467	1507
2100	969	1010	1050	1091	1131	1172	1212	1253	1293	1334	1374	1415	1455	1496	1536
2200	986	1027	1068	1110	1151	1193	1234	1276	1317	1359	1400	1442	1483	1524	1566
2300	1002	1044	1087	1129	1172	1214	1256	1299	1341	1384	1426	1468	1511	1553	1596
2400	1018	1062	1105	1148	1192	1235	1278	1322	1365	1408	1452	1495	1539	1582	1625
2500	1035	1079	1123	1168	1212	1256	1300	1345	1389	1433	1478	1522	1566	1611	1655
2600	1051	1096	1142	1187	1232	1277	1323	1368	1413	1458	1504	1549	1594	1639	1685
2700	1067	1114	1160	1206	1252	1298	1345	1391	1437	1483	1529	1576	1622	1668	1714
2800	1084	1131	1178	1225	1272	1320	1367	1414	1461	1508	1555	1602	1650	1697	1744
2900	1100	1148	1196	1245	1293	1341	1389	1437	1485	1533	1581	1629	1677	1725	1774
3000	1117	1166	1215	1264	1313	1362	1411	1460	1509	1558	1607	1656	1705	1754	1803
3100	1133	1183	1233	1283	1333	1383	1433	1483	1533	1583	1633	1683	1733	1783	1833
3200	1149	1200	1251	1302	1353	1404	1455	1506	1557	1608	1659	1710	1761	1812	1862
3300	1166	1218	1270	1321	1373	1425	1477	1529	1581	1633	1685	1736	1788	1840	1892
3400	1182	1235	1288	1341	1393	1446	1499	1552	1605	1658	1710	1763	1816	1869	1922
3500	1199	1252	1306	1360	1414	1467	1521	1575	1629	1683	1736	1790	1844	1898	1951
3600	1215	1270	1324	1379	1434	1489	1543	1598	1653	1707	1762	1817	1872	1926	1981
3700	1231	1287	1343	1398	1454	1510	1565	1621	1677	1732	1788	1844	1899	1955	2011
3800	1248	1304	1361	1418	1474	1531	1587	1644	1701	1757	1814	1871	1927	1984	2040

Attenzione: I prezzi sopra riportati, si riferiscono alla combinazione di: colore base struttura + colore base avvolgibile. I valori di H/L rappresentati nelle tabelle sono espressi in mm. La struttura è costituita dal cassonetto con fianchi e guide, avvolgibile e motore Cherubini Klima Rx; per altre info sui motori consultare pagina 106. Per ordini relativi a colori struttura fuori gamma, colori avvolgibili non base e/o fuori gamma, si chiede di contattare preventivamente l'azienda per info sui costi e tempi di consegna; per altre info sui colori consultare da pagina 132 a 141.

SP/14 9x41

H/L	2300	2400	2500	2600	2700	2800	2900	3000	3100	3200	3300	3400	3500
800	1179	1207	1235	1263	1292	1320	1348	1376	1404	1433	1461	1489	1517
900	1210	1239	1268	1297	1326	1355	1384	1413	1443	1472	1501	1530	1559
1000	1240	1270	1300	1330	1360	1391	1421	1451	1481	1511	1541	1571	1601
1100	1271	1302	1333	1364	1395	1426	1457	1488	1519	1550	1581	1612	1643
1200	1301	1333	1365	1397	1429	1461	1493	1525	1557	1589	1621	1653	1685
1300	1332	1365	1398	1431	1464	1497	1529	1562	1595	1628	1661	1694	1727
1400	1363	1396	1430	1464	1498	1532	1566	1600	1634	1667	1701	1735	1769
1500	1393	1428	1463	1498	1532	1567	1602	1637	1672	1707	1741	1776	1811
1600	1424	1460	1495	1531	1567	1603	1638	1674	1710	1746	1781	1817	1853
1700	1454	1491	1528	1565	1601	1638	1675	1711	1748	1785	1822	1858	1895
1800	1485	1523	1560	1598	1636	1673	1711	1749	1786	1824	1862	1899	1937
1900	1516	1554	1593	1631	1670	1709	1747	1786	1824	1863	1902	1940	1979
2000	1546	1586	1625	1665	1704	1744	1784	1823	1863	1902	1942	1981	2021
2100	1577	1617	1658	1698	1739	1779	1820	1860	1901	1941	1982	2022	2063
2200	1607	1649	1690	1732	1773	1815	1856	1898	1939	1980	2022	2063	2105
2300	1638	1680	1723	1765	1808	1850	1892	1935	1977	2020	2062	2104	2147
2400	1669	1712	1755	1799	1842	1885	1929	1972	2015	2059	2102	2145	2189
2500	1699	1743	1788	1832	1876	1921	1965	2009	2054	2098	2142	2186	2231
2600	1730	1775	1820	1866	1911	1956	2001	2047	2092	2137	2182	2228	2273
2700	1760	1807	1853	1899	1945	1991	2038	2084	2130	2176	2222	2269	2315
2800	1791	1838	1885	1932	1980	2027	2074	2121	2168	2215	2262	2310	2357
2900	1822	1870	1918	1966	2014	2062	2110	2158	2206	2254	2303	2351	2399
3000	1852	1901	1950	1999	2048	2097	2146	2195	2245	2294	2343	2392	2441
3100	1883	1933	1983	2033	2083	2133	2183	2233	2283	2333	2383	2433	2483
3200	1913	1964	2015	2066	2117	2168	2219	2270	2321	2372	2423	2474	2525
3300	1944	1996	2048	2100	2152	2203	2255	2307	2359	2411	2463	2515	2567
3400	1975	2027	2080	2133	2186	2239	2292	2344	2397	2450	2503	2556	2609
3500	2005	2059	2113	2167	2220	2274	2328	2382	2435	2489	2543	2597	2651
3600	2036	2091	2145	2200	2255	2309	2364	2419	2474	2528	2583	2638	2693
3700	2066	2122	2178	2233	2289	2345	2401	2456	2512	2568	2623	2679	2735
3800	2097	2154	2210	2267	2324	2380	2437	2493	2550	2607	2663	2720	2777

! **Attenzione: I prezzi sopra riportati, si riferiscono alla combinazione di: colore base struttura + colore base avvolgibile.** I valori di H/L rappresentati nelle tabelle sono espressi in mm. La struttura è costituita dal cassonetto con fianchi e guide, avvolgibile e motore Cherubini Clima Rx; per altre info sui motori consultare pagina 106. Per ordini relativi a colori struttura fuori gamma, colori avvolgibili non base e/o fuori gamma, si chiede di contattare preventivamente l'azienda per info sui costi e tempi di consegna; per altre info sui colori consultare da pagina 132 a 141.

M/03* 14X55

H\L	800	900	1000	1100	1200	1300	1400	1500	1600	1700	1800	1900	2000	2100	2200	2300	2400	2500
800	788	808	829	849	870	891	911	932	952	977	1003	1030	1056	1082	1109	1135	1161	1187
900	796	817	838	858	879	899	920	944	971	998	1025	1052	1079	1106	1133	1160	1187	1214
1000	805	826	846	867	888	908	936	963	991	1019	1047	1074	1102	1130	1157	1185	1213	1240
1100	814	835	855	876	898	926	955	983	1011	1040	1068	1096	1125	1153	1182	1210	1238	1267
1200	823	843	864	886	915	944	973	1002	1031	1061	1090	1119	1148	1177	1206	1235	1264	1293
1300	832	852	873	903	932	962	992	1022	1052	1081	1111	1141	1171	1201	1230	1260	1290	1320
1400	840	861	889	919	950	980	1011	1041	1072	1102	1133	1163	1194	1224	1255	1285	1316	1346
1500	849	873	904	936	967	998	1029	1061	1092	1123	1154	1185	1217	1248	1279	1310	1342	1373
1600	858	888	920	952	984	1016	1048	1080	1112	1144	1176	1208	1240	1272	1304	1335	1367	1399
1700	871	904	936	969	1002	1034	1067	1099	1132	1165	1197	1230	1263	1295	1328	1361	1393	1426
1800	885	919	952	985	1019	1052	1086	1119	1152	1186	1219	1252	1286	1319	1352	1386	1419	1452
1900	900	934	968	1002	1036	1070	1104	1138	1172	1206	1240	1274	1309	1343	1377	1411	1445	1479
2000	914	949	984	1019	1053	1088	1123	1158	1192	1227	1262	1297	1331	1366	1401	1436	1471	1505
2100	929	964	1000	1035	1071	1106	1142	1177	1213	1248	1284	1319	1354	1390	1425	1461	1496	1532
2200	943	979	1016	1052	1088	1124	1160	1197	1233	1269	1305	1341	1377	1414	1450	1486	1522	1558
2300	958	995	1032	1068	1105	1142	1179	1216	1253	1290	1327	1363	1400	1437	1474	1511	1548	1585
2400	972	1010	1047	1085	1123	1160	1198	1235	1273	1311	1348	1386	1423	1461	1499	1536	1574	1611
2500	987	1025	1063	1102	1140	1178	1216	1255	1293	1331	1370	1408	1446	1485	1523	1561	1599	1638
2600	1001	1040	1079	1118	1157	1196	1235	1274	1313	1352	1391	1430	1469	1508	1547	1586	1625	1664
2700	1016	1055	1095	1135	1174	1214	1254	1294	1333	1373	1413	1453	1492	1532	1572	1611	1651	1691
2800	1030	1071	1111	1151	1192	1232	1273	1313	1353	1394	1434	1475	1515	1556	1596	1636	1677	1717
2900	1045	1086	1127	1168	1209	1250	1291	1332	1374	1415	1456	1497	1538	1579	1620	1662	1703	1744
3000	1059	1101	1143	1185	1226	1268	1310	1352	1394	1436	1477	1519	1561	1603	1645	1687	1728	1770
3100	1073	1116	1159	1201	1244	1286	1329	1371	1414	1456	1499	1542	1584	1627	1669	1712	1754	1797
3200	1088	1131	1174	1218	1261	1304	1347	1391	1434	1477	1521	1564	1607	1650	1694	1737	1780	1823

*Disponibile solo con fianco rinforzato.

! **Attenzione: I prezzi sopra riportati, si riferiscono alla combinazione di: colore base struttura + colore base avvolgibile.** I valori di H/L rappresentati nelle tabelle sono espressi in mm. La struttura è costituita dal cassonetto con fianchi e guide, avvolgibile e motore Cherubini Klima Rx; per altre info sui motori consultare pagina 106. Per ordini relativi a colori struttura fuori gamma, colori avvolgibili non base e/o fuori gamma, si chiede di contattare preventivamente l'azienda per info sui costi e tempi di consegna; per altre info sui colori consultare da pagina 132 a 141.

M/03* 14X55

H\L	2600	2700	2800	2900	3000	3100	3200	3300	3400	3500	3600	3700	3800	3900	4000	4100	4200	4300
800	1214	1240	1266	1292	1319	1345	1371	1397	1424	1450	1476	1502	1529	1555	1581	1608	1634	1660
900	1241	1268	1295	1322	1349	1376	1403	1430	1457	1484	1510	1537	1564	1591	1618	1645	1672	1699
1000	1268	1296	1323	1351	1379	1406	1434	1462	1489	1517	1545	1572	1600	1628	1655	1683	1711	1739
1100	1295	1324	1352	1380	1409	1437	1466	1494	1522	1551	1579	1607	1636	1664	1693	1721	1749	1778
1200	1322	1351	1381	1410	1439	1468	1497	1526	1555	1584	1613	1642	1672	1701	1730	1759	1788	1817
1300	1350	1379	1409	1439	1469	1499	1528	1558	1588	1618	1648	1677	1707	1737	1767	1797	1826	1856
1400	1377	1407	1438	1468	1499	1529	1560	1590	1621	1651	1682	1712	1743	1773	1804	1834	1865	1896
1500	1404	1435	1466	1498	1529	1560	1591	1623	1654	1685	1716	1747	1779	1810	1841	1872	1904	1935
1600	1431	1463	1495	1527	1559	1591	1623	1655	1687	1719	1751	1782	1814	1846	1878	1910	1942	1974
1700	1458	1491	1524	1556	1589	1622	1654	1687	1720	1752	1785	1817	1850	1883	1915	1948	1981	2013
1800	1486	1519	1552	1586	1619	1652	1686	1719	1752	1786	1819	1852	1886	1919	1952	1986	2019	2052
1900	1513	1547	1581	1615	1649	1683	1717	1751	1785	1819	1853	1887	1921	1956	1990	2024	2058	2092
2000	1540	1575	1610	1644	1679	1714	1749	1783	1818	1853	1888	1922	1957	1992	2027	2061	2096	2131
2100	1567	1603	1638	1674	1709	1745	1780	1816	1851	1886	1922	1957	1993	2028	2064	2099	2135	2170
2200	1594	1631	1667	1703	1739	1775	1812	1848	1884	1920	1956	1992	2029	2065	2101	2137	2173	2209
2300	1622	1659	1695	1732	1769	1806	1843	1880	1917	1954	1991	2027	2064	2101	2138	2175	2212	2249
2400	1649	1686	1724	1762	1799	1837	1874	1912	1950	1987	2025	2062	2100	2138	2175	2213	2250	2288
2500	1676	1714	1753	1791	1829	1868	1906	1944	1982	2021	2059	2097	2136	2174	2212	2251	2289	2327
2600	1703	1742	1781	1820	1859	1898	1937	1976	2015	2054	2093	2132	2171	2210	2249	2288	2327	2366
2700	1731	1770	1810	1850	1889	1929	1969	2009	2048	2088	2128	2167	2207	2247	2287	2326	2366	2406
2800	1758	1798	1839	1879	1919	1960	2000	2041	2081	2122	2162	2202	2243	2283	2324	2364	2405	2445
2900	1785	1826	1867	1908	1949	1991	2032	2073	2114	2155	2196	2237	2279	2320	2361	2402	2443	2484
3000	1812	1854	1896	1938	1979	2021	2063	2105	2147	2189	2231	2272	2314	2356	2398	2440	2482	2523
3100	1839	1882	1924	1967	2010	2052	2095	2137	2180	2222	2265	2307	2350	2392	2435	2478	2520	2563
3200	1867	1910	1953	1996	2040	2083	2126	2169	2213	2256	2299	2342	2386	2429	2472	2515	2559	2602

*Disponibile solo con fianco rinforzato.

! **Attenzione: I prezzi sopra riportati, si riferiscono alla combinazione di: colore base struttura + colore base avvolgibile.** I valori di H/L rappresentati nelle tabelle sono espressi in mm. La struttura è costituita dal cassonetto con fianchi e guide, avvolgibile e motore Cherubini Klima Rx; per altre info sui motori consultare pagina 106. Per ordini relativi a colori struttura fuori gamma, colori avvolgibili non base e/o fuori gamma, si chiede di contattare preventivamente l'azienda per info sui costi e tempi di consegna; per altre info sui colori consultare da pagina 132 a 141.

M/10* 14X55

H\L	800	900	1000	1100	1200	1300	1400	1500	1600	1700	1800
800	779	800	820	841	861	882	903	923	944	968	994
900	788	808	829	850	870	891	911	935	962	988	1014
1000	797	817	838	858	879	900	927	954	981	1008	1035
1100	805	826	847	867	889	917	944	972	1000	1027	1055
1200	814	835	855	877	906	934	962	990	1019	1047	1075
1300	823	844	864	893	922	951	980	1009	1038	1067	1096
1400	832	852	879	909	939	968	998	1027	1057	1086	1116
1500	841	864	895	925	955	985	1016	1046	1076	1106	1136
1600	849	879	910	941	972	1002	1033	1064	1095	1126	1157
1700	862	894	925	957	988	1020	1051	1083	1114	1146	1177
1800	876	908	940	972	1005	1037	1069	1101	1133	1165	1198
1900	890	923	955	988	1021	1054	1087	1119	1152	1185	1218
2000	904	937	971	1004	1038	1071	1104	1138	1171	1205	1238
2100	918	952	986	1020	1054	1088	1122	1156	1190	1224	1259
2200	932	966	1001	1036	1071	1105	1140	1175	1209	1244	1279
2300	946	981	1016	1052	1087	1122	1158	1193	1229	1264	1299
2400	960	996	1032	1068	1104	1140	1176	1212	1248	1284	1320
2500	973	1010	1047	1083	1120	1157	1193	1230	1267	1303	1340
2600	987	1025	1062	1099	1137	1174	1211	1248	1286	1323	1360
2700	1001	1039	1077	1115	1153	1191	1229	1267	1305	1343	1381
2800	1015	1054	1092	1131	1170	1208	1247	1285	1324	1362	1401
2900	1029	1068	1108	1147	1186	1225	1265	1304	1343	1382	1421
3000	1043	1083	1123	1163	1203	1242	1282	1322	1362	1402	1442
3100	1057	1098	1138	1179	1219	1260	1300	1341	1381	1422	1462
3200	1071	1112	1153	1194	1236	1277	1318	1359	1400	1441	1482
3300	1085	1127	1169	1210	1252	1294	1336	1377	1419	1461	1503
3400	1099	1141	1184	1226	1269	1311	1353	1396	1438	1481	1523
3500	1113	1156	1199	1242	1285	1328	1371	1414	1457	1500	1544
3600	1127	1171	1214	1258	1302	1345	1389	1433	1476	1520	1564

*Disponibile solo con fianco rinforzato.

! **Attenzione: I prezzi sopra riportati, si riferiscono alla combinazione di: colore base struttura + colore base avvolgibile.** I valori di H/L rappresentati nelle tabelle sono espressi in mm. La struttura è costituita dal cassonetto con fianchi e guide, avvolgibile e motore Cherubini Clima Rx; per altre info sui motori consultare pagina 106. Per ordini relativi a colori struttura fuori gamma, colori avvolgibili non base e/o fuori gamma, si chiede di contattare preventivamente l'azienda per info sui costi e tempi di consegna; per altre info sui colori consultare da pagina 132 a 141.

M/10* 14X55

H/L	1900	2000	2100	2200	2300	2400	2500	2600	2700	2800
800	1020	1045	1071	1097	1123	1148	1174	1200	1226	1251
900	1041	1067	1093	1120	1146	1173	1199	1225	1252	1278
1000	1062	1089	1116	1143	1170	1197	1224	1251	1278	1305
1100	1083	1110	1138	1166	1193	1221	1249	1276	1304	1332
1200	1104	1132	1160	1189	1217	1245	1273	1302	1330	1358
1300	1125	1154	1183	1212	1240	1269	1298	1327	1356	1385
1400	1146	1175	1205	1234	1264	1294	1323	1353	1382	1412
1500	1167	1197	1227	1257	1288	1318	1348	1378	1409	1439
1600	1188	1219	1249	1280	1311	1342	1373	1404	1435	1466
1700	1209	1240	1272	1303	1335	1366	1398	1429	1461	1492
1800	1230	1262	1294	1326	1358	1390	1423	1455	1487	1519
1900	1251	1283	1316	1349	1382	1415	1447	1480	1513	1546
2000	1272	1305	1339	1372	1405	1439	1472	1506	1539	1573
2100	1293	1327	1361	1395	1429	1463	1497	1531	1565	1599
2200	1314	1348	1383	1418	1453	1487	1522	1557	1591	1626
2300	1335	1370	1405	1441	1476	1511	1547	1582	1618	1653
2400	1356	1392	1428	1464	1500	1536	1572	1608	1644	1680
2500	1377	1413	1450	1487	1523	1560	1597	1633	1670	1706
2600	1398	1435	1472	1510	1547	1584	1621	1659	1696	1733
2700	1419	1457	1495	1532	1570	1608	1646	1684	1722	1760
2800	1440	1478	1517	1555	1594	1633	1671	1710	1748	1787
2900	1461	1500	1539	1578	1618	1657	1696	1735	1774	1814
3000	1482	1521	1561	1601	1641	1681	1721	1761	1801	1840
3100	1503	1543	1584	1624	1665	1705	1746	1786	1827	1867
3200	1524	1565	1606	1647	1688	1729	1770	1812	1853	1894
3300	1545	1586	1628	1670	1712	1754	1795	1837	1879	1921
3400	1566	1608	1650	1693	1735	1778	1820	1863	1905	1947
3500	1587	1630	1673	1716	1759	1802	1845	1888	1931	1974
3600	1608	1651	1695	1739	1782	1826	1870	1914	1957	2001

*Disponibile solo con fianco rinforzato.

! **Attenzione: I prezzi sopra riportati, si riferiscono alla combinazione di: colore base struttura + colore base avvolgibile.** I valori di H/L rappresentati nelle tabelle sono espressi in mm. La struttura è costituita dal cassonetto con fianchi e guide, avvolgibile e motore Cherubini Clima Rx; per altre info sui motori consultare pagina 106. Per ordini relativi a colori struttura fuori gamma, colori avvolgibili non base e/o fuori gamma, si chiede di contattare preventivamente l'azienda per info sui costi e tempi di consegna; per altre info sui colori consultare da pagina 132 a 141.

S/14* 14X55

H\L	800	900	1000	1100	1200	1300	1400	1500	1600	1700	1800	1900
800	806	827	847	868	889	909	930	950	971	997	1024	1052
900	815	836	856	877	897	918	939	964	992	1020	1048	1077
1000	824	844	865	886	906	927	956	985	1014	1043	1072	1102
1100	833	853	874	894	917	947	977	1007	1037	1067	1097	1127
1200	841	862	883	905	936	967	997	1028	1059	1090	1121	1152
1300	850	871	891	923	955	986	1018	1050	1082	1113	1145	1177
1400	859	880	909	941	974	1006	1039	1071	1104	1136	1169	1202
1500	868	893	926	959	993	1026	1060	1093	1126	1160	1193	1227
1600	877	909	943	978	1012	1046	1080	1115	1149	1183	1217	1252
1700	891	926	961	996	1031	1066	1101	1136	1171	1206	1241	1276
1800	906	942	978	1014	1050	1086	1122	1158	1194	1230	1266	1301
1900	922	959	995	1032	1069	1106	1143	1179	1216	1253	1290	1326
2000	937	975	1013	1050	1088	1126	1163	1201	1239	1276	1314	1351
2100	953	992	1030	1069	1107	1145	1184	1222	1261	1299	1338	1376
2200	969	1008	1047	1087	1126	1165	1205	1244	1283	1323	1362	1401
2300	984	1024	1065	1105	1145	1185	1225	1266	1306	1346	1386	1426
2400	1000	1041	1082	1123	1164	1205	1246	1287	1328	1369	1410	1451
2500	1015	1057	1099	1141	1183	1225	1267	1309	1351	1393	1434	1476
2600	1031	1074	1117	1159	1202	1245	1288	1330	1373	1416	1459	1501
2700	1047	1090	1134	1178	1221	1265	1308	1352	1396	1439	1483	1526
2800	1062	1107	1151	1196	1240	1285	1329	1374	1418	1462	1507	1551
2900	1078	1123	1169	1214	1259	1305	1350	1395	1440	1486	1531	1576
3000	1094	1140	1186	1232	1278	1324	1371	1417	1463	1509	1555	1601

*Disponibile solo con fianco rinforzato.

! **Attenzione: I prezzi sopra riportati, si riferiscono alla combinazione di: colore base struttura + colore base avvolgibile.** I valori di H/L rappresentati nelle tabelle sono espressi in mm. La struttura è costituita dal cassonetto con fianchi e guide, avvolgibile e motore Cherubini Klima Rx; per altre info sui motori consultare pagina 106. Per ordini relativi a colori struttura fuori gamma, colori avvolgibili non base e/o fuori gamma, si chiede di contattare preventivamente l'azienda per info sui costi e tempi di consegna; per altre info sui colori consultare da pagina 132 a 141.

S/14* 14X55

H/L	2000	2100	2200	2300	2400	2500	2600	2700	2800	2900	3000
800	1079	1106	1134	1161	1189	1216	1244	1271	1298	1326	1353
900	1105	1133	1161	1190	1218	1246	1274	1303	1331	1359	1388
1000	1131	1160	1189	1218	1247	1276	1305	1335	1364	1393	1422
1100	1157	1187	1216	1246	1276	1306	1336	1366	1396	1426	1456
1200	1182	1213	1244	1275	1306	1336	1367	1398	1429	1460	1491
1300	1208	1240	1272	1303	1335	1367	1398	1430	1462	1493	1525
1400	1234	1267	1299	1332	1364	1397	1429	1462	1494	1527	1559
1500	1260	1293	1327	1360	1393	1427	1460	1494	1527	1560	1594
1600	1286	1320	1354	1388	1423	1457	1491	1525	1560	1594	1628
1700	1312	1347	1382	1417	1452	1487	1522	1557	1592	1627	1662
1800	1337	1373	1409	1445	1481	1517	1553	1589	1625	1661	1697
1900	1363	1400	1437	1474	1510	1547	1584	1621	1658	1694	1731
2000	1389	1427	1464	1502	1540	1577	1615	1653	1690	1728	1765
2100	1415	1453	1492	1530	1569	1607	1646	1684	1723	1761	1800
2200	1441	1480	1519	1559	1598	1637	1677	1716	1756	1795	1834
2300	1467	1507	1547	1587	1627	1668	1708	1748	1788	1828	1869
2400	1492	1534	1575	1616	1657	1698	1739	1780	1821	1862	1903
2500	1518	1560	1602	1644	1686	1728	1770	1812	1853	1895	1937
2600	1544	1587	1630	1672	1715	1758	1801	1843	1886	1929	1972
2700	1570	1614	1657	1701	1744	1788	1832	1875	1919	1962	2006
2800	1596	1640	1685	1729	1774	1818	1863	1907	1951	1996	2040
2900	1622	1667	1712	1758	1803	1848	1894	1939	1984	2029	2075
3000	1647	1694	1740	1786	1832	1878	1924	1971	2017	2063	2109

*Disponibile solo con fianco rinforzato.

! **Attenzione: I prezzi sopra riportati, si riferiscono alla combinazione di: colore base struttura + colore base avvolgibile.** I valori di H/L rappresentati nelle tabelle sono espressi in mm. La struttura è costituita dal cassonetto con fianchi e guide, avvolgibile e motore Cherubini Clima Rx; per altre info sui motori consultare pagina 106. Per ordini relativi a colori struttura fuori gamma, colori avvolgibili non base e/o fuori gamma, si chiede di contattare preventivamente l'azienda per info sui costi e tempi di consegna; per altre info sui colori consultare da pagina 132 a 141.

MX250TZ

MINIBOX **SQUADRATO** DA 250 CON TAPPARELLA E ZANZARIERA

AVVOLGIBILI ABBINABILI **MX250TZ**
 P/08 I/05 S/11 SP/14

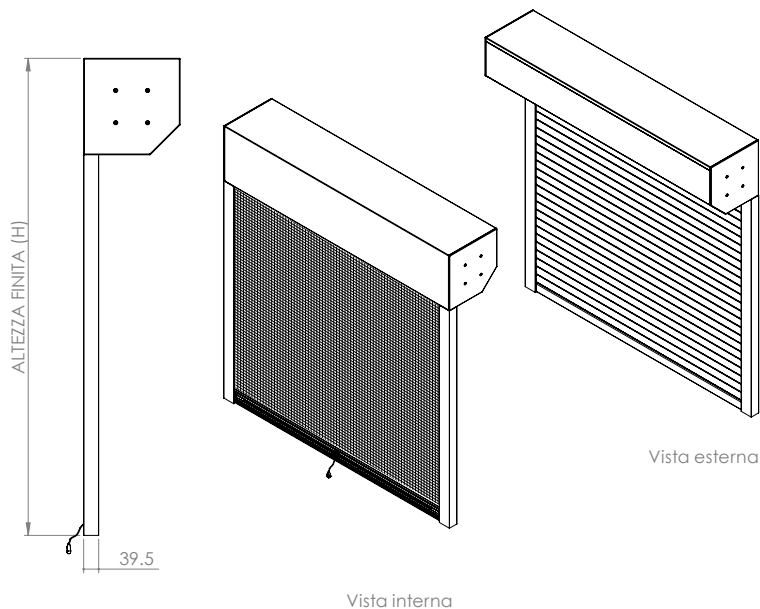
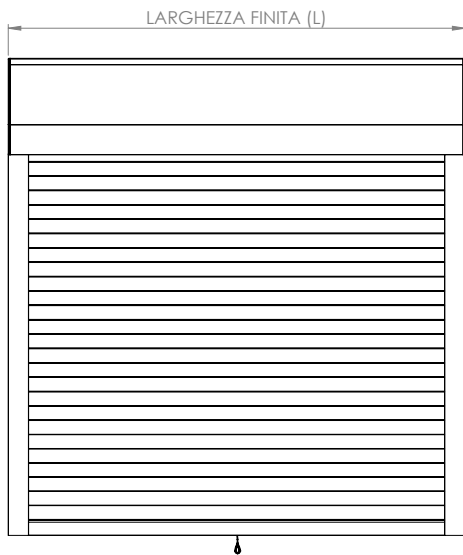

Le immagini rappresentano un esempio di installazione di tipo "A" o "C"

DETTAGLI QUOTATI (fianco e guida)

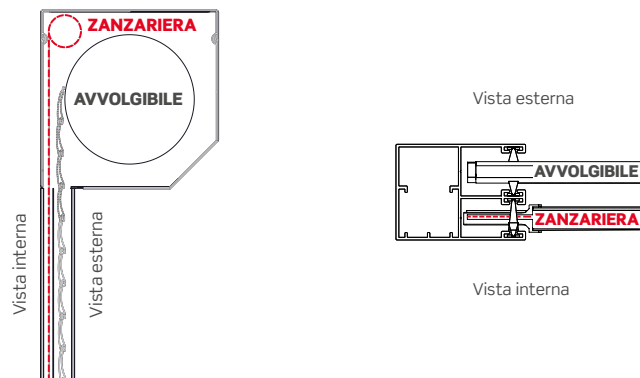
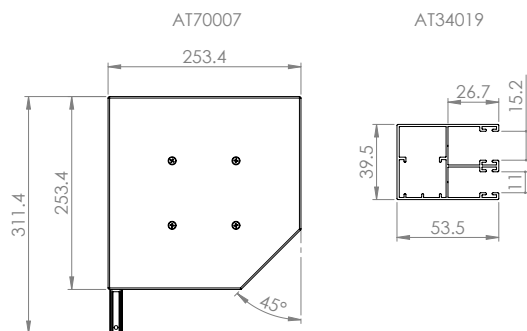

I valori riportati sono espressi in mm.

! Per l'installazione di tipo "C" è necessaria una soglia d'appoggio *non fornita in dotazione con la struttura.*

Nelle installazioni di tipo "A e C", la discesa del telo zanzariera sarà interno stanza rispetto alla discesa dell'avvolgibile.

NB: L'aspetto estetico delle stecche dipende dal tipo di installazione. La parte concava delle stecche sarà visibile dall'esterno stanza per installazioni di tipo "A e C" (come da esempio sopra riportato) e dall'interno stanza nella sola installazione di tipo "B".

**MINIBOX SQUADRATO RINFORZATO DA 250
CON TAPPARELLA E ZANZARIERA**

AVVOLGIBILI ABBINABILI MX250TZ			
P/08	I/05	S/11	SP/14
M/03	M/10	S/14	

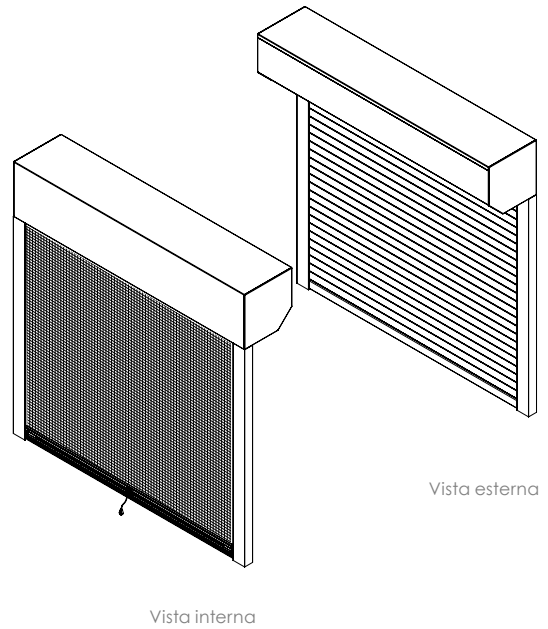
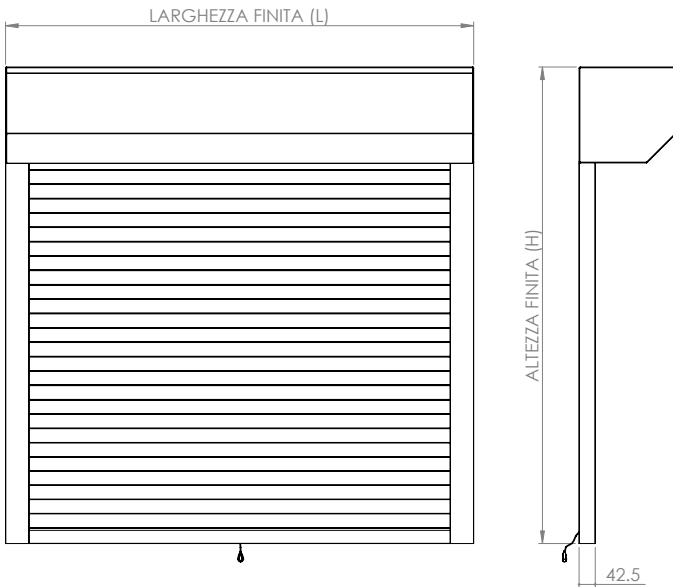

Le immagini rappresentano un esempio di installazione di tipo "A" o "C"

DETTAGLI QUOTATI (fianco e guida)

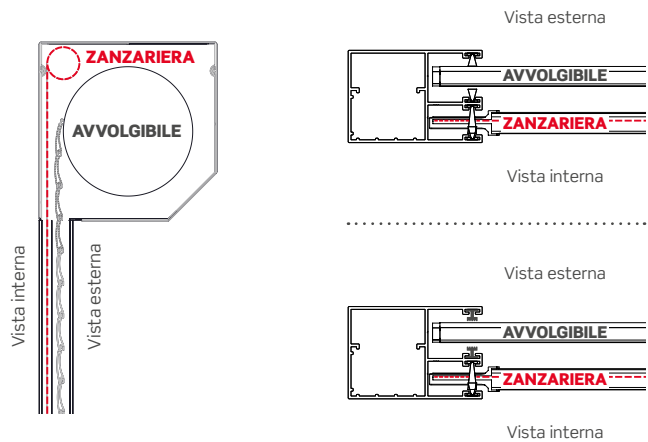
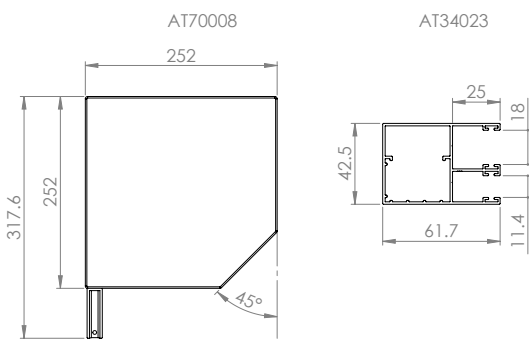

I valori riportati sono espressi in mm.

! Per l'installazione di tipo "C" è necessaria una soglia d'appoggio non fornita in dotazione con la struttura.

Nelle installazioni di tipo "A e C", la discesa del telo zanzariera sarà interno stanza rispetto alla discesa dell'avvolgibile.

NB: L'aspetto estetico delle stecche dipende dal tipo di installazione. La parte concava delle stecche sarà visibile dall'esterno stanza per installazioni di tipo "A e C" (come da esempio sopra riportato) e dall'interno stanza nella sola installazione di tipo "B".

MX250 > MX250TZ

Adatto per: finestra e portafinestra

Cassonetto: squadrato da 250 mm, con angolo da 45°, autoportante e ispezionabile, senza la necessità di smontare l'intera meccanica, rimuovendo le viti di fissaggio

Telo avvolgibile: stecche in alluminio con poliuretano espanso ecologico per modelli P/08, I/05, SP/14, M/03 ed M/10; stecche in acciaio con poliuretano espanso ecologico

per i modelli S/11 ed S/14

Sistema di azionamento motorizzato, controllabile anche con radiocomando

Zanzariera Wind Easy, sistema con tubo-rete e molla precaricata Barramaniglia con apertura "push-up" a pressione verso il basso e **Sistema Soft di serie.**

AVVOLGIBILI ABBINABILI

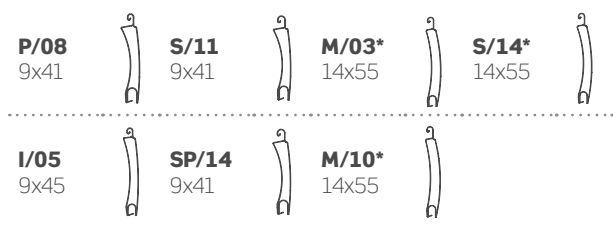

LIMITI DIMENSIONALI

Modello	Larghezza (L)		Altezza (H)	
	Min	Max	Min	Max
P/08	800	1600	-	2500
I/05	800	1600	-	2500
S/11	800	1600	-	2500
SP/14	800	1600	-	2500
M/03*	800	1600	-	2500
M/10*	800	1600	-	2500
S/14*	800	1600	-	2500

*Disponibile solo con fianco rinforzato.

MOTORIZZAZIONI

Maggiorazione motore Somfy IO 30 €

Maggiorazione radiocomando a 1 canale (Somfy/Cherubini) 79 €

Maggiorazione radiocomando multicanale (Somfy/Cherubini) 112 €

Se non diversamente specificato nell'ordine, l'avvolgibile sarà fornito con motore Cherubini Clima Rx installato a destra in vista interna ed uscita cavo standard. (Consultare il modulo d'ordine per maggiori info)

COLORI DISPONIBILI STRUTTURA

La struttura è costituita dal solo cassonetto con fianchi e guide.

Per informazioni sui tempi di produzione, si prega di contattare l'azienda.

COLORI						
SOFT (BASE)						
BIANCO 9010	AVORIO 1013	GRIGIO 7035	GRIGIO 9006	GRIGIO 7016	VERDE 6005	MARRONE 8017

COME ORDINARE

Il Minibox verrà fornito esattamente con le stesse misure ordinate, pertanto **indicare sempre la misura FINITA.**

Formulare l'ordine tenendo presente quanto segue:

- Per installazione di tipo "A" e "B", il Minibox verrà fornito con le stesse misure ordinate (suggeriamo indicativamente di ridurre le misure di almeno 3 mm in larghezza e altezza rispetto la misura luce del vano. Il luogo e le condizioni di installazione potrebbero però richiedere tolleranze differenti al fine di ottenere una perfetta installazione).
- Per installazione di tipo "C", fornire le misure aggiungendo **+107mm** (squadrato) e **+124mm** (squadrato rinforzato) alla larghezza del vano **+254mm** all'altezza del vano.

DETERMINAZIONE DELLE MISURE (Esempio di installazione di tipo "C")

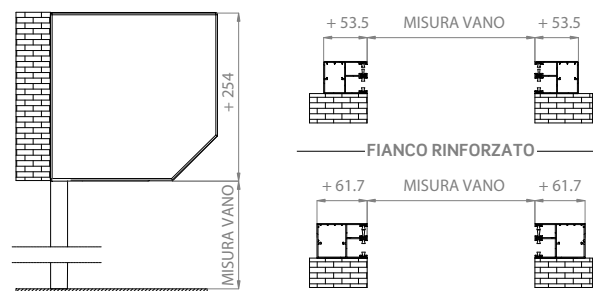

Si prega di utilizzare l'apposito modulo d'ordine a fine catalogo.

TERMINALE

Il terminale sarà sempre a vista; consultare la sezione "Profili avvolgibili" per approfondimenti relativi alle dimensioni dei terminali.



I colori rappresentati hanno un valore puramente indicativo e non possono in alcun caso essere considerate come tinte di riferimento per eventuali difformità di colore rispetto a quelli reali.

Per ordini relativi a colori struttura fuori gamma, colori avvolgibili non base e/o fuori gamma, si chiede di contattare preventivamente l'azienda per info sui costi e tempi di consegna; per altre info sui colori consultare da pagina 132 a 141.

LISTINO PREZZI**250TZ STRUTTURA + TAPPARELLA + ZANZARIERA**

P/08 9X41-I/05 9X45

H\L	800	900	1000	1100	1200	1300	1400	1500	1600
800	852	873	893	914	934	955	976	996	1017
900	861	881	902	923	943	964	984	1008	1035
1000	870	890	911	931	952	973	1000	1027	1059
1100	878	899	920	940	962	990	1020	1053	1086
1200	887	908	928	950	979	1011	1045	1079	1113
1300	896	917	937	967	999	1034	1069	1105	1140
1400	905	925	953	985	1021	1058	1094	1131	1167
1500	914	938	968	1006	1044	1081	1119	1156	1194
1600	922	952	989	1027	1066	1105	1144	1182	1221
1700	935	969	1009	1049	1088	1128	1168	1208	1248
1800	949	988	1029	1070	1111	1152	1193	1234	1275
1900	965	1007	1049	1091	1133	1175	1218	1260	1302
2000	983	1026	1069	1112	1156	1199	1242	1285	1329
2100	1000	1045	1089	1134	1178	1222	1267	1311	1356
2200	1018	1064	1109	1155	1200	1246	1292	1337	1383
2300	1036	1083	1130	1176	1223	1270	1316	1363	1410
2400	1054	1102	1150	1197	1245	1293	1341	1389	1437
2500	1072	1121	1170	1219	1268	1317	1366	1415	1463

S/11 9X41 - SP/14 9X41

H\L	800	900	1000	1100	1200	1300	1400	1500	1600
800	886	907	927	948	969	989	1010	1030	1051
900	895	916	936	957	977	998	1019	1044	1073
1000	904	924	945	966	986	1007	1037	1067	1102
1100	913	933	954	974	997	1028	1061	1097	1133
1200	921	942	963	985	1017	1052	1089	1127	1164
1300	930	951	971	1004	1040	1079	1118	1156	1195
1400	939	960	990	1025	1066	1106	1146	1186	1226
1500	948	973	1008	1050	1091	1133	1174	1216	1257
1600	957	991	1031	1074	1117	1160	1203	1246	1289
1700	971	1009	1054	1098	1142	1187	1231	1275	1320
1800	988	1031	1076	1122	1168	1214	1259	1305	1351
1900	1005	1052	1099	1146	1193	1241	1288	1335	1382
2000	1025	1073	1122	1170	1219	1268	1316	1365	1413
2100	1045	1095	1145	1195	1245	1295	1345	1394	1444
2200	1065	1116	1167	1219	1270	1322	1373	1424	1476
2300	1085	1137	1190	1243	1296	1349	1401	1454	1507
2400	1105	1159	1213	1267	1321	1375	1430	1484	1538
2500	1125	1180	1236	1291	1347	1402	1458	1514	1569

! **Attenzione: I prezzi sopra riportati, si riferiscono alla combinazione di: colore base struttura + colore base avvolgibile.** I valori di H/L rappresentati nelle tabelle sono espressi in mm. La struttura è costituita dal cassonetto con fianchi e guide, avvolgibile e motore Cherubini Clima Rx; per altre info sui motori consultare pagina 120. Per ordini relativi a colori struttura fuori gamma, colori avvolgibili non base e/o fuori gamma, si chiede di contattare preventivamente l'azienda per info sui costi e tempi di consegna; per altre info sui colori consultare da pagina 132 a 141.

M/03* 14X55

H\L	800	900	1000	1100	1200	1300	1400	1500	1600
800	855	876	896	917	937	958	979	999	1020
900	864	884	905	926	946	967	987	1012	1039
1000	873	893	914	934	955	976	1003	1031	1063
1100	881	902	923	943	965	994	1024	1057	1091
1200	890	911	931	953	983	1014	1049	1083	1118
1300	899	920	940	970	1003	1038	1074	1110	1145
1400	908	928	956	988	1025	1062	1099	1136	1172
1500	917	941	972	1010	1048	1086	1124	1162	1200
1600	925	956	992	1032	1071	1110	1149	1188	1227
1700	938	972	1013	1053	1093	1134	1174	1214	1254
1800	953	992	1033	1075	1116	1157	1199	1240	1282
1900	968	1011	1054	1096	1139	1181	1224	1267	1309
2000	986	1030	1074	1118	1161	1205	1249	1293	1336
2100	1004	1049	1094	1139	1184	1229	1274	1319	1364
2200	1023	1069	1115	1161	1207	1253	1299	1345	1391
2300	1041	1088	1135	1182	1230	1277	1324	1371	1418
2400	1059	1107	1155	1204	1252	1301	1349	1397	1446
2500	1077	1126	1176	1225	1275	1324	1374	1424	1473

*Disponibile solo con fianco rinforzato.

M/10* 14X55

H\L	800	900	1000	1100	1200	1300	1400	1500	1600
800	846	867	888	908	929	949	970	991	1011
900	855	876	896	917	938	958	979	1003	1029
1000	864	885	905	926	946	967	994	1021	1053
1100	873	893	914	935	957	984	1014	1046	1079
1200	882	902	923	945	973	1004	1038	1071	1105
1300	890	911	932	961	992	1027	1062	1097	1131
1400	899	920	947	978	1014	1050	1086	1122	1158
1500	908	932	962	999	1036	1073	1110	1147	1184
1600	917	946	982	1020	1058	1096	1134	1172	1210
1700	930	962	1002	1041	1080	1119	1158	1197	1237
1800	943	981	1021	1062	1102	1142	1182	1223	1263
1900	958	1000	1041	1082	1124	1165	1206	1248	1289
2000	976	1018	1061	1103	1146	1188	1230	1273	1315
2100	993	1037	1080	1124	1167	1211	1255	1298	1342
2200	1011	1056	1100	1145	1189	1234	1279	1323	1368
2300	1028	1074	1120	1166	1211	1257	1303	1348	1394
2400	1046	1093	1140	1186	1233	1280	1327	1374	1420
2500	1063	1111	1159	1207	1255	1303	1351	1399	1447

*Disponibile solo con fianco rinforzato.

! **Attenzione: I prezzi sopra riportati, si riferiscono alla combinazione di: colore base struttura + colore base avvolgibile.** I valori di H/L rappresentati nelle tabelle sono espressi in mm. La struttura è costituita dal cassonetto con fianchi e guide, avvolgibile e motore Cherubini Clima Rx; per altre info sui motori consultare pagina 120. Per ordini relativi a colori struttura fuori gamma, colori avvolgibili non base e/o fuori gamma, si chiede di contattare preventivamente l'azienda per info sui costi e tempi di consegna; per altre info sui colori consultare da pagina 132 a 141.

S/14* 14X55

H\L	800	900	1000	1100	1200	1300	1400	1500	1600
800	874	894	915	936	956	977	997	1018	1039
900	883	903	924	944	965	986	1006	1031	1059
1000	891	912	933	953	974	994	1023	1053	1086
1100	900	921	941	962	984	1014	1046	1081	1116
1200	909	930	950	972	1003	1037	1073	1109	1145
1300	918	938	959	991	1025	1063	1100	1138	1175
1400	927	947	976	1011	1049	1088	1127	1166	1205
1500	935	960	994	1034	1074	1114	1154	1194	1234
1600	944	977	1015	1057	1098	1140	1181	1223	1264
1700	958	995	1037	1080	1123	1165	1208	1251	1294
1800	974	1015	1059	1103	1147	1191	1235	1279	1323
1900	990	1036	1081	1126	1172	1217	1262	1308	1353
2000	1009	1056	1103	1149	1196	1243	1289	1336	1383
2100	1029	1077	1125	1172	1220	1268	1316	1364	1412
2200	1048	1097	1146	1196	1245	1294	1343	1393	1442
2300	1067	1118	1168	1219	1269	1320	1370	1421	1471
2400	1086	1138	1190	1242	1294	1346	1397	1449	1501
2500	1105	1159	1212	1265	1318	1371	1424	1478	1531

*Disponibile solo con fianco rinforzato.

! **Attenzione: I prezzi sopra riportati, si riferiscono alla combinazione di: colore base struttura + colore base avvolgibile.** I valori di H/L rappresentati nelle tabelle sono espressi in mm. La struttura è costituita dal cassonetto con fianchi e guide, avvolgibile e motore Cherubini Clima Rx; per altre info sui motori consultare pagina 120. Per ordini relativi a colori struttura fuori gamma, colori avvolgibili non base e/o fuori gamma, si chiede di contattare preventivamente l'azienda per info sui costi e tempi di consegna; per altre info sui colori consultare da pagina 132 a 141.

Listino solo struttura

La struttura è costituita dal cassonetto con fianchi e guide.



I prezzi sono IVA esclusa e possono essere soggetti a variazione anche senza preavviso. Sono fatti salvi errori e/o omissioni di carattere tipografico.

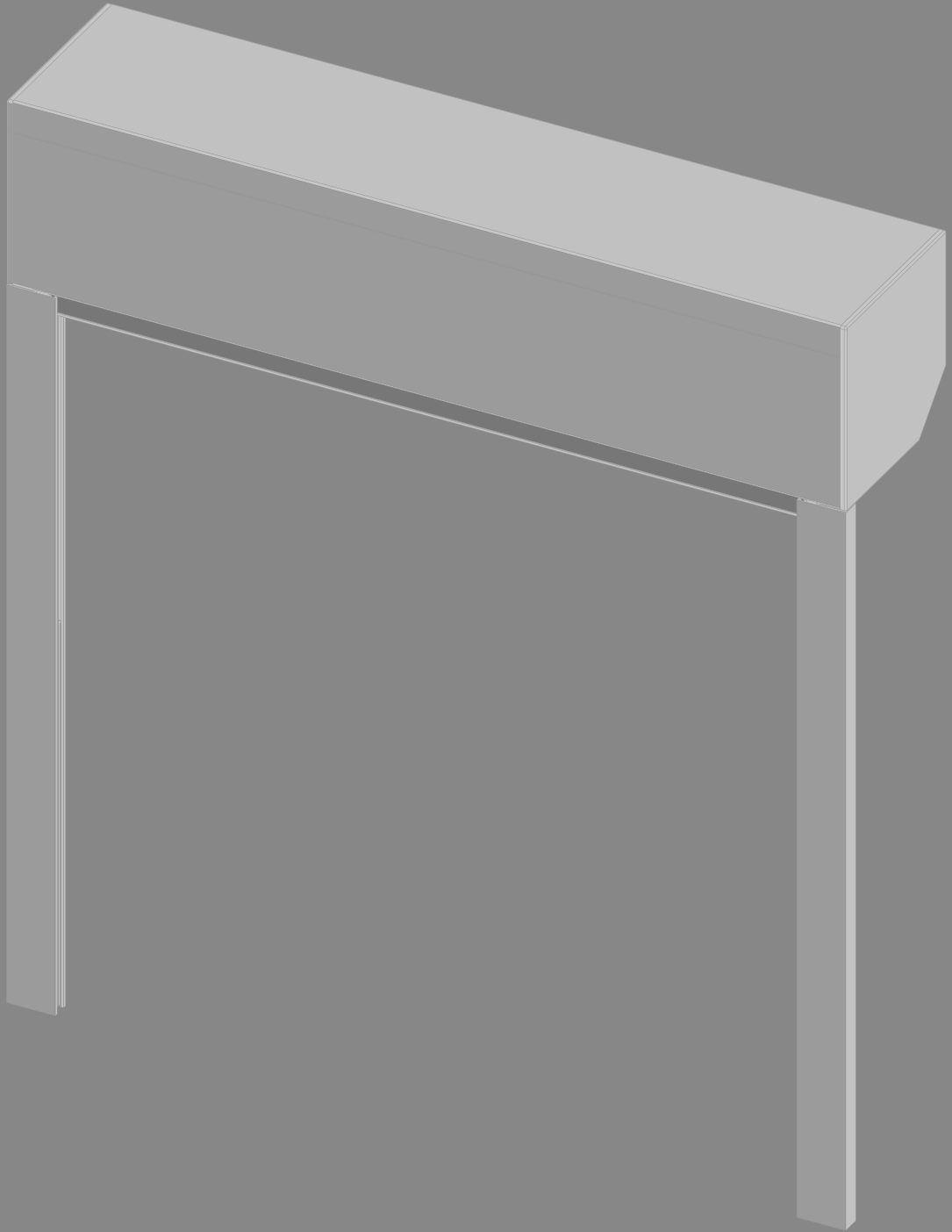

LISTINO SOLO STRUTTURA

MX165ST

H/L	800	900	1000	1100	1200	1300	1400	1500	1600	1700	1800	1900	2000	2100
800	257	273	288	304	319	334	350	365	381	396	411	427	442	458
900	265	280	296	311	326	342	357	373	388	403	419	434	450	465
1000	272	287	303	318	334	349	364	380	395	411	426	441	457	472
1100	279	295	310	326	341	356	372	387	403	418	433	449	464	480
1200	287	302	317	333	348	364	379	394	410	425	441	456	471	487
1300	294	309	325	340	356	371	386	402	417	433	448	463	479	494
1400	301	317	332	347	363	378	394	409	424	440	455	471	486	501
1500	309	324	339	355	370	386	401	416	432	447	463	478	493	509
1600	316	331	347	362	377	393	408	424	439	454	470	485	501	516
1700	323	339	354	369	385	400	416	431	446	462	477	493	508	523
1800	330	346	361	377	392	407	423	438	454	469	484	500	515	531
1900	338	353	369	384	399	415	430	446	461	476	492	507	523	538
2000	345	360	376	391	407	422	437	453	468	484	499	514	530	545
2100	352	368	383	399	414	429	445	460	476	491	506	522	537	553
2200	360	375	390	406	421	437	452	467	483	498	514	529	544	560
2300	367	382	398	413	429	444	459	475	490	506	521	536	552	567
2400	374	390	405	420	436	451	467	482	497	513	528	544	559	574
2500	382	397	412	428	443	459	474	489	505	520	536	551	566	582

H/L	2200	2300	2400	2500	2600	2700	2800	2900	3000	3100	3200	3300	3400	3500
800	473	488	504	519	535	550	565	581	596	612	627	642	658	673
900	480	496	511	527	542	557	573	588	604	619	634	650	665	681
1000	488	503	518	534	549	565	580	595	611	626	642	657	672	688
1100	495	510	526	541	557	572	587	603	618	634	649	664	680	695
1200	502	518	533	548	564	579	595	610	625	641	656	672	687	702
1300	510	525	540	556	571	587	602	617	633	648	664	679	694	710
1400	517	532	548	563	578	594	609	625	640	655	671	686	702	717
1500	524	540	555	570	586	601	617	632	647	663	678	694	709	724
1600	531	547	562	578	593	608	624	639	655	670	685	701	716	732
1700	539	554	570	585	600	616	631	647	662	677	693	708	724	739
1800	546	561	577	592	608	623	638	654	669	685	700	715	731	746
1900	553	569	584	600	615	630	646	661	677	692	707	723	738	754
2000	561	576	591	607	622	638	653	668	684	699	715	730	745	761
2100	568	583	599	614	630	645	660	676	691	707	722	737	753	768
2200	575	591	606	621	637	652	668	683	698	714	729	745	760	775
2300	583	598	613	629	644	660	675	690	706	721	737	752	767	783
2400	590	605	621	636	651	667	682	698	713	728	744	759	775	790
2500	597	613	628	643	659	674	690	705	720	736	751	767	782	797

 Attenzione: i valori di H/L rappresentati nelle tabelle sono espressi in mm.

MX185ST

H/L	800	900	1000	1100	1200	1300	1400	1500	1600	1700	1800	1900	2000	2100
800	289	307	324	341	358	375	392	409	426	443	460	478	495	512
900	297	314	331	348	365	382	399	416	434	451	468	485	502	519
1000	304	321	338	355	372	390	407	424	441	458	475	492	509	526
1100	311	328	346	363	380	397	414	431	448	465	482	499	517	534
1200	319	336	353	370	387	404	421	438	455	473	490	507	524	541
1300	326	343	360	377	394	411	429	446	463	480	497	514	531	548
1400	333	350	367	385	402	419	436	453	470	487	504	521	538	556
1500	341	358	375	392	409	426	443	460	477	494	512	529	546	563
1600	348	365	382	399	416	433	450	468	485	502	519	536	553	570
1700	355	372	389	406	424	441	458	475	492	509	526	543	560	577
1800	362	380	397	414	431	448	465	482	499	516	533	551	568	585
1900	370	387	404	421	438	455	472	489	507	524	541	558	575	592
2000	377	394	411	428	445	463	480	497	514	531	548	565	582	599
2100	384	401	419	436	453	470	487	504	521	538	555	572	590	607
2200	392	409	426	443	460	477	494	511	528	546	563	580	597	614
2300	399	416	433	450	467	484	502	519	536	553	570	587	604	621
2400	406	423	440	458	475	492	509	526	543	560	577	594	611	629
2500	414	431	448	465	482	499	516	533	550	567	585	602	619	636
2600	421	438	455	472	489	506	523	541	558	575	592	609	626	643
2700	428	445	462	479	497	514	531	548	565	582	599	616	633	650
2800	435	453	470	487	504	521	538	555	572	589	606	624	641	658
2900	443	460	477	494	511	528	545	562	580	597	614	631	648	665
3000	450	467	484	501	518	536	553	570	587	604	621	638	655	672
3100	457	474	492	509	526	543	560	577	594	611	628	645	663	680
3200	465	482	499	516	533	550	567	584	601	619	636	653	670	687

H/L	2200	2300	2400	2500	2600	2700	2800	2900	3000	3100	3200	3300	3400	3500
800	529	546	563	580	597	614	631	649	666	683	700	717	734	751
900	536	553	570	587	605	622	639	656	673	690	707	724	741	758
1000	543	561	578	595	612	629	646	663	680	697	714	732	749	766
1100	551	568	585	602	619	636	653	670	688	705	722	739	756	773
1200	558	575	592	609	626	644	661	678	695	712	729	746	763	780
1300	565	582	600	617	634	651	668	685	702	719	736	753	771	788
1400	573	590	607	624	641	658	675	692	709	727	744	761	778	795
1500	580	597	614	631	648	665	683	700	717	734	751	768	785	802
1600	587	604	621	639	656	673	690	707	724	741	758	775	792	810
1700	595	612	629	646	663	680	697	714	731	748	766	783	800	817
1800	602	619	636	653	670	687	704	722	739	756	773	790	807	824
1900	609	626	643	660	678	695	712	729	746	763	780	797	814	831
2000	616	634	651	668	685	702	719	736	753	770	787	805	822	839
2100	624	641	658	675	692	709	726	743	761	778	795	812	829	846
2200	631	648	665	682	699	717	734	751	768	785	802	819	836	853
2300	638	655	673	690	707	724	741	758	775	792	809	826	844	861
2400	646	663	680	697	714	731	748	765	782	800	817	834	851	868
2500	653	670	687	704	721	738	756	773	790	807	824	841	858	875
2600	660	677	694	712	729	746	763	780	797	814	831	848	865	883
2700	668	685	702	719	736	753	770	787	804	821	839	856	873	890
2800	675	692	709	726	743	760	777	795	812	829	846	863	880	897
2900	682	699	716	733	751	768	785	802	819	836	853	870	887	904
3000	689	707	724	741	758	775	792	809	826	843	860	878	895	912
3100	697	714	731	748	765	782	799	816	834	851	868	885	902	919
3200	704	721	738	755	772	790	807	824	841	858	875	892	909	926

 Attenzione: i valori di H/L rappresentati nelle tabelle sono espressi in mm.

Profili avvolgibili e accessori

I colori rappresentati di seguito, hanno un valore puramente indicativo e non possono in alcun caso essere considerate come tinte di riferimento per eventuali difformità di colore rispetto a quelli reali.

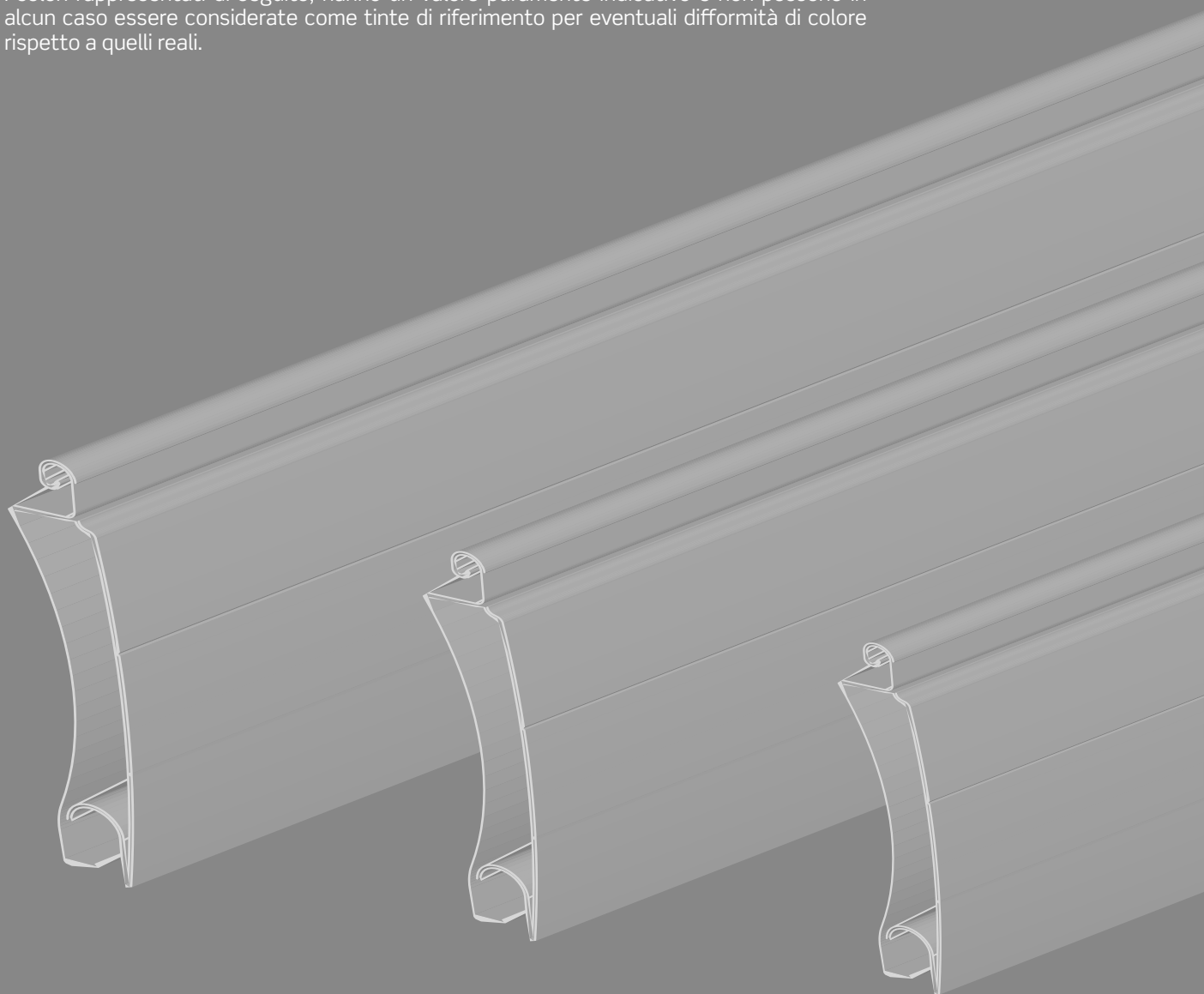

Orienta

AVVOLGIBILI SPECIALI

AVVOLGIBILE ORIENTABILE IN ALLUMINIO ESTRUSO

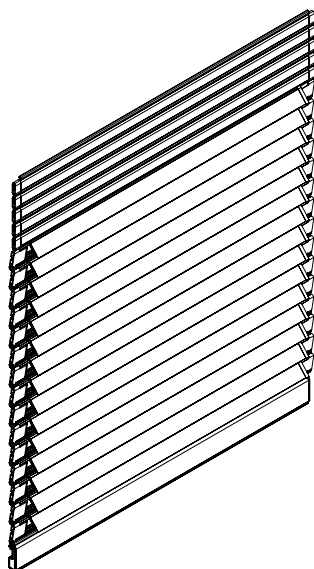

Sezione verticale

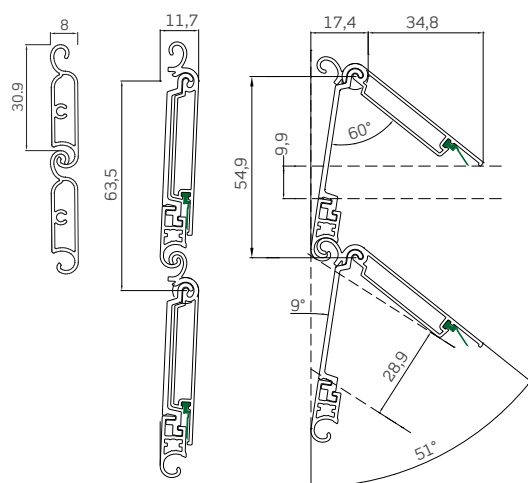

ACCESSORI DISPONIBILI

Catenaccioli al terminale **AT50000**.
Per altre info consultare pagina 142.

I valori riportati sono espressi in mm.

Lamella fissa

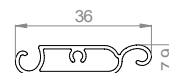

Lamella orientabile

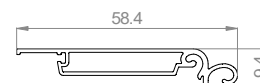

Gancio

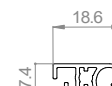

Terminale con profilo telescopico

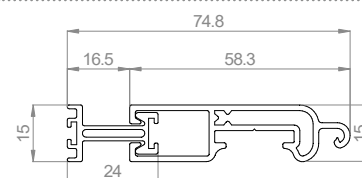

CARATTERISTICHE TECNICHE

Peso approssimativo telo chiuso	9 kg/m ²
N° di lamelle per metro di altezza	18
Interasse lamella orientata	54.9 mm
Interasse lamella chiusa	63.5 mm

COLORI DISPONIBILI

SOFT (BASE)

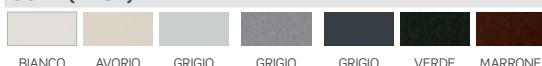

RAFFAELLO



LEGNO

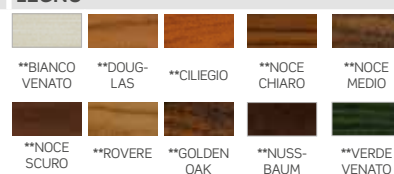

****/* Per le tinte contrassegnate dagli asterischi, sono previste diverse tipologie di maggiorazione; si prega di consultare l'azienda per ulteriori dettagli.**

NOTE

N.B. Le tinte RAL sono fornite esclusivamente in finitura soft (ruvida) e non liscia, in quanto sono meno esposte a fenomeni quali graffi ed imperfezioni in generale dovuti alla movimentazione dei teli.

In caso di ordini con tinte RAL fuori cartella, utilizzeremo in ogni caso le **versioni ruvide** della tinta prescelta. Per eventuali richieste di tinte in versione liscia delle tinte RAL, sarà necessario sottoscrivere preventivamente **una dichiarazione liberatoria**, che esonererà la nostra azienda da ogni qualsivoglia responsabilità immediata e futura per eventuali difetti che si possano presentare sia alla consegna che dopo l'installazione e l'utilizzo.

Per le tinte legno eventuali differenze tra il colore del campione ed il prodotto finito, sono legate al processo di riproduzione delle irregolarità dei legni.

Mini Orienta

AVVOLGIBILI SPECIALI

AVVOLGIBILE ORIENTABILE IN ALLUMINIO ESTRUSO

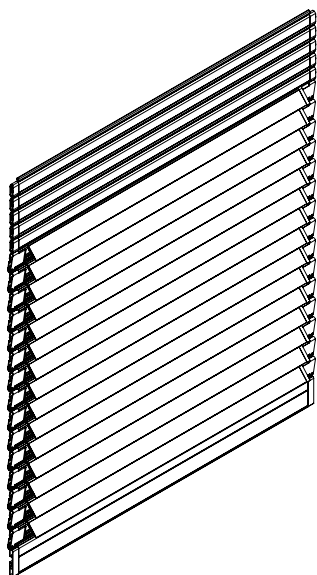

Sezione verticale

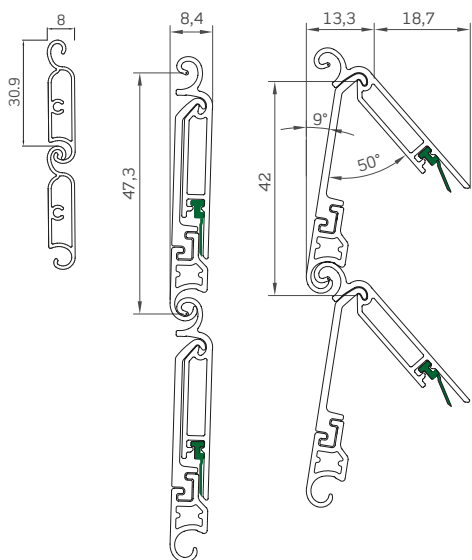

ACCESSORI DISPONIBILI

Catenaccioli al terminale **AT41007**.
Per altre info consultare pagina 142.

I valori riportati sono espressi in mm.

Lamella fissa

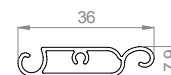

Lamella orientabile

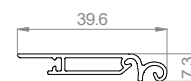

Gancio

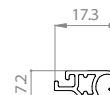

Terminale con profilo
telescopico

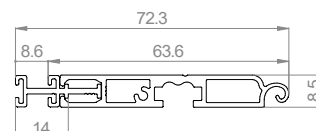

CARATTERISTICHE TECNICHE

Peso approssimativo telo chiuso	8 kg/m ²
N° di lamelle per metro di altezza	24
Interasse lamella orientata	42.0 mm
Interasse lamella chiusa	47.3 mm

COLORI DISPONIBILI

SOFT (BASE)



RAFFAELLO



LEGNO

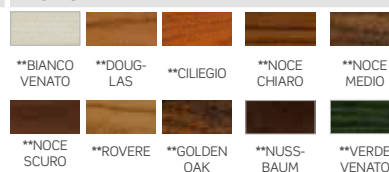

****/* Per le tinte contrassegnate dagli asterischi, sono previste diverse tipologie di maggiorazione; si prega di consultare l'azienda per ulteriori dettagli.**

NOTE

N.B. Le tinte RAL sono fornite esclusivamente in finitura soft (ruvida) e non liscia, in quanto sono meno esposte a fenomeni quali graffi ed imperfezioni in generale dovuti alla movimentazione dei teli.

In caso di ordini con tinte RAL fuori cartella, utilizzeremo in ogni caso le **versioni ruvide** della tinta prescelta. Per eventuali richieste di tinte in versione liscia delle tinte RAL, sarà necessario sottoscrivere preventivamente **una dichiarazione liberatoria**, che esonererà la nostra azienda da ogni qualsivoglia responsabilità immediata e futura per eventuali difetti che si possano presentare sia alla consegna che dopo l'installazione e l'utilizzo.

Per le tinte legno eventuali differenze tra il colore del campione ed il prodotto finito, sono legate al processo di riproduzione delle irregolarità dei legni.

Sekurclim/Sekurlook

AVVOLGIBILI SPECIALI

AVVOLGIBILE ORIENTABILE IN ALLUMINIO ESTRUSO

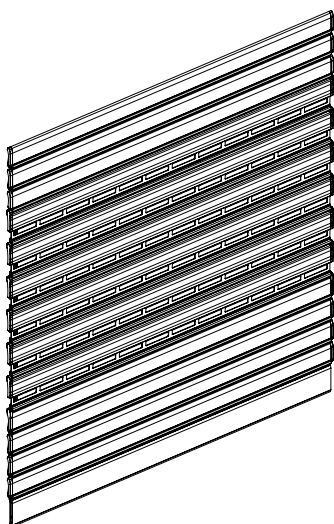

ACCESSORI DISPONIBILI

Catenaccioli al terminale **AT41007**.
Serrature per terminali **AT42002 - AT42004**.
Per altre info consultare pagina 142.

I valori riportati sono espressi in mm.

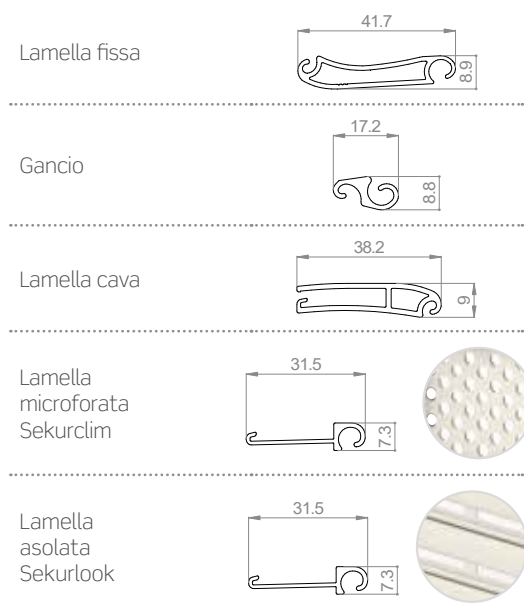

NB: La parte inferiore della tapparella è composta da 5 lamelle cieche a ridosso del terminale.

TERMINALI

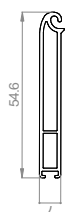

STSK01
Terminale in estruso 8X55 Sekurclim/look (fino ad esaurimento scorte)

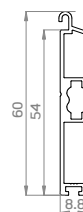

AT35011
Terminale in estruso 9X56 ad inversione (Standard per installazioni di tipo "A" e "C")

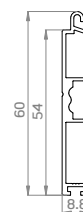

AT35001
Terminale in estruso 9x56

CARATTERISTICHE TECNICHE

Peso telo a lamelle chiuse	12 kg/m ²
Interasse delle lamelle in blocco	42,6 mm
Interasse lamella in estensione	71 mm

*Per larghezze e/o altezze inferiori, contattare l'azienda.

COLORI DISPONIBILI

SOFT (BASE)						
BIANCO 9010	AVORIO 1013	GRIGIO 7035	GRIGIO 9006	GRIGIO 7016	VERDE 6005	MARRONE 8017
RAFFAELLO			LEGNO			
*GRIGIO RAFFAELLO	**BIANCO VENATO	**DOUGLAS	**CILIEGIO	**NOCE CHIARO	**NOCE MEDIO	**NOCE SCURO
	**ROVERE	**GOLDEN OAK	**NUSSBAUM	**VERDE VENATO		

/ Per le tinte contrassegnate dagli asterischi, sono previste diverse tipologie di maggiorazione; si prega di consultare l'azienda per ulteriori dettagli.

NOTE

N.B. Le tinte RAL sono fornite esclusivamente in finitura soft (ruvida) e non liscia, in quanto sono meno esposte a fenomeni quali graffi ed imperfezioni in generale dovuti alla movimentazione dei teli.

In caso di ordini con tinte RAL fuori cartella, utilizzeremo in ogni caso le versioni ruvide della tinta prescelta. Per eventuali richieste di tinte in versione liscia delle tinte RAL, sarà necessario sottoscrivere preventivamente una dichiarazione liberatoria, che esonererà la nostra azienda da ogni qualsivoglia responsabilità immediata e futura per eventuali difetti che si possano presentare sia alla consegna che dopo l'installazione e l'utilizzo. Per le tinte legno eventuali differenze tra il colore del campione ed il prodotto finito, sono legate al processo di riproduzione delle irregolarità dei legni.

P/08 9X41

AVVOLGIBILI A BASSA DENSITÀ

PROFILO IN ALLUMINIO CON POLIURETANO ESPANSO ECOLOGICO

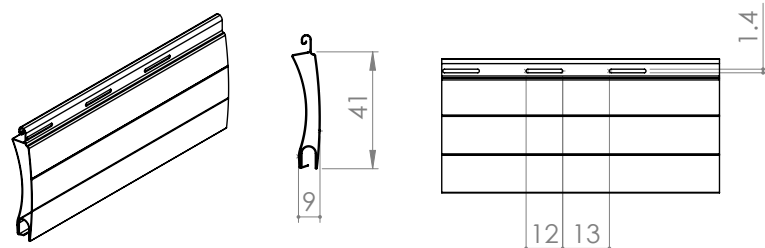

Peso mtl ca.	130 g
Peso/m ² ca.	3,20 Kg
Stecche per m di altezza	24
Spessore nastro verniciato ca.	0,33 mm

TERMINALI

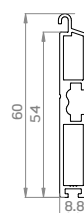

AT35011

Terminale in estruso 9X56 ad inversione (Standard per installazioni di tipo "A" e "C")

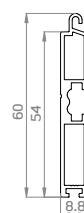

AT35001

Terminale in estruso 9x56

TERMINALI IN TINTA*

01 BIANCO	X	28 VERDE RAL 6009	X
02 VERDE OLIVA	X	29 GRIGIO RAL 7016	X
03 ROSSO MATTONE	X	34 LEGNO ACACIA	10
04 SALMONE	X	37 BEIGE MATT. STONE	08
05 ROSSO VIVO	X	38 BRONZO CHIARO	X
06 AZZURRO	X	39 SABBIA	X
07 GRIGIO	X	43 MARRONE CHIARO	X
08 BEIGE	X	45 CREMA PRIMEROSE	X
09 ARGENTO	X	46 VERDE RAFFAELLO	X
10 TESTA DI MORO	X	47 GRIGIO RAFFAELLO	X
11 BRONZO	X	48 MARRONE RAFFAELLO	X
12 AVORIO	X	49 ROSSO RAFFAELLO	X
13 VERDE SCURO	X	50 VERDE PALLIDO	X
15 LEGNO CHIARO	43	51 NERO	X
16 LEGNO ROVERE	10	52 VERDE MARSIGLIA	41
17 LEGNO SCURO	10	53 AZZURRO MARSIGLIA	X
18 MARRONE SEPIA	X	55 LEGNO TEAK	10
19 MARRONE CACAO	X	56 MARRONE	19
22 GRIGIO CHIARO	X	57 LEGNO CILIEGIO	10
23 ROSSO PORPORA	X		

X DISPONIBILE - NON DISPONIBILE

NB: Su richiesta potrà essere applicata la guarnizione in PVC AT35006 in sostituzione del terminale in alluminio.

*A causa del differente processo di verniciatura dei componenti, la tinta del terminale abbinato sarà del colore più simile possibile rispetto alla tinta delle stecche.

ACCESSORI DISPONIBILI

Catenaccioli al terminale **AT41007**.
Serrature per terminali **AT42002 - AT42004**.
Per altre info consultare pagina 142.

I valori riportati sono espressi in mm.

COLORI DISPONIBILI

TINTA UNITA BASE							
01 BIANCO	02 VERDE OLIVA	03 ROSSO MATTONE	04 SALMONE	05 ROSSO VIVO	06 AZZURRO	07 GRIGIO	08 BEIGE
09 ARGENTO	10 TESTA DI MORO	11 BRONZO	12 AVORIO	13 VERDE SCURO	18 MARRONE SEPIA	19 MARRONE CACAO	
ALTRE TINTE UNITE							
*22 GRIGIO CHIARO	**23 ROSSO PORPORA	*28 VERDE RAL 6009	*29 GRIGIO RAL 7016	*37 BEIGE MATT. STONE	*38 BRONZO CHIARO	*39 SABBIA	*43 MARRONE CHIARO
*45 CREMA PRIMEROSE	*50 VERDE PALLIDO	*51 NERO	*52 VERDE MARS.	*53 AZZURRO MARS.	*56 MARRONE		
FINTO LEGNO							
15 LEGNO CHIARO	*16 LEGNO ROVERE	17 LEGNO SCURO	*34 LEGNO ACACIA	*55 LEGNO TEAK	*57 LEGNO CILIEGIO		
RAFFAELLO							
46 VERDE RAFF.	47 GRIGIO RAFF.	48 MARRONE RAFF.	49 ROSSO RAFF.				

**/* Per le tinte contrassegnate dagli asterischi, sono previste diverse tipologie di maggiorazione; si prega di consultare l'azienda per ulteriori dettagli.

Per le tinte legno eventuali differenze tra il colore del campione ed il prodotto finito, sono legate al processo di riproduzione delle irregolarità dei legni.

I/05 9X45

AVVOLGIBILI A BASSA DENSITÀ

PROFILO IN ALLUMINIO CON POLIURETANO ESPANSO ECOLOGICO

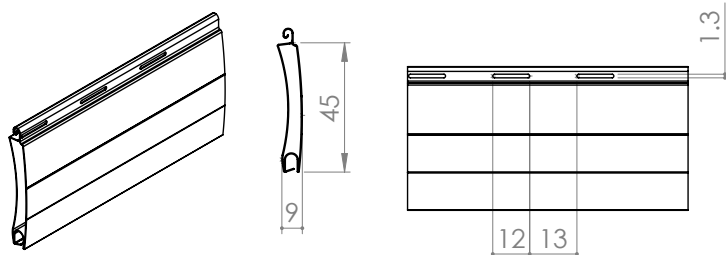

Peso mtl ca.	131 g
Peso/m ² ca.	2,90 Kg
Stecche per m di altezza	22
Spessore nastro verniciato ca.	0,33 mm

TERMINALI

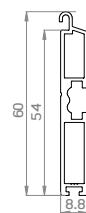

AT35011

Terminale in estruso 9X56 ad inversione (Standard per installazioni di tipo "A" e "C")

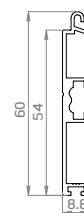

AT35001

Terminale in estruso 9x56

TERMINALI IN TINTA*

01 BIANCO	X	28 VERDE RAL 6009	X
02 VERDE OLIVA	X	29 GRIGIO RAL 7016	X
03 ROSSO MATTONE	X	34 LEGNO ACACIA	10
04 SALMONE	X	37 BEIGE MATT. STONE	08
05 ROSSO VIVO	X	38 BRONZO CHIARO	X
06 AZZURRO	X	39 SABBIA	X
07 GRIGIO	X	43 MARRONE CHIARO	X
08 BEIGE	X	45 CREMA PRIMEROSE	X
09 ARGENTO	X	46 VERDE RAFFAELLO	X
10 TESTA DI MORO	X	47 GRIGIO RAFFAELLO	X
11 BRONZO	X	48 MARRONE RAFFAELLO	X
12 AVORIO	X	49 ROSSO RAFFAELLO	X
13 VERDE SCURO	X	50 VERDE PALLIDO	X
15 LEGNO CHIARO	43	51 NERO	X
16 LEGNO ROVERE	10	52 VERDE MARSIGLIA	41
17 LEGNO SCURO	10	53 AZZURRO MARSIGLIA	X
18 MARRONE SEPIA	X	55 LEGNO TEAK	10
19 MARRONE CACAO	X	56 MARRONE	19
22 GRIGIO CHIARO	X	57 LEGNO CILIEGIO	10
23 ROSSO PORPORA	X		

X DISPONIBILE - NON DISPONIBILE

NB: Su richiesta potrà essere applicata la guarnizione in PVC AT35006 in sostituzione del terminale in alluminio.

*A causa del differente processo di verniciatura dei componenti, la tinta del terminale abbinato sarà del colore più simile possibile rispetto alla tinta delle stecche.

ACCESSORI DISPONIBILI

Catenaccioli al terminale **AT41007**.
Serrature per terminali **AT42002 - AT42004**.
Per altre info consultare pagina 142.

I valori riportati sono espressi in mm.

COLORI DISPONIBILI

TINTA UNITA BASE



ALTRE TINTE UNITE

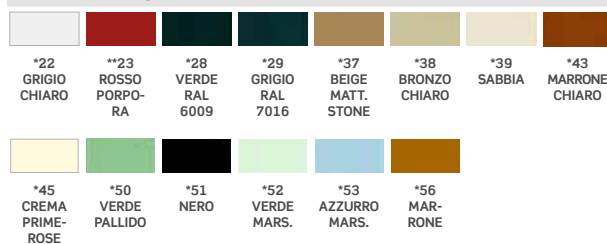

FINTO LEGNO

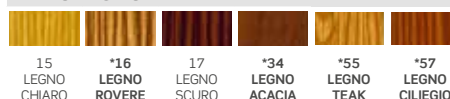

RAFFAELLO

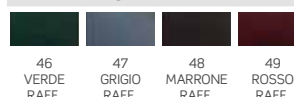

**/* Per le tinte contrassegnate dagli asterischi, sono previste diverse tipologie di maggiorazione; si prega di consultare l'azienda per ulteriori dettagli.

Per le tinte legno eventuali differenze tra il colore del campione ed il prodotto finito, sono legate al processo di riproduzione delle irregolarità dei legni.

S/11 9X41

Peso mtl ca.	360 g
Peso/m ² ca.	9,00 Kg
Stecche per m di altezza	24
Spessore nastro verniciato ca.	0,42 mm

AVVOLGIBILI IN ACCIAIO A BASSA DENSITÀ

PROFILO IN ACCIAIO CON POLIURETANO ESPANSO ECOLOGICO

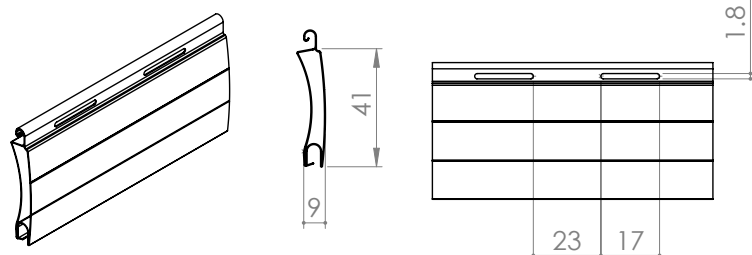

TERMINALI

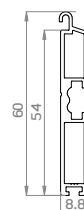

AT35011

Terminale in estruso 9X56 ad inversione (Standard per installazioni di tipo "A" e "C")

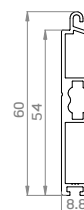

AT35001

Terminale in estruso 9x56

TERMINALI IN TINTA*

60	BIANCO SPORCO	X	67	ROSSO VIVO	05
61	GRIGIO	07	68	BIANCO	01
62	BEIGE	39	69	LEGNO SCURO	10
63	LEGNO CHIARO	10	72	MARRONE CHIARO	43
64	TESTA DI MORO	10	75	SABBIA	45
65	VERDE SCURO	13	81	GRIGIO RAFFAELLO	47

X DISPONIBILE

Il numero nella terza colonna fa riferimento al **codice colore ALLUMINIO**.

NB: Su richiesta potrà essere applicata la guarnizione in PVC AT35006 in sostituzione del terminale in alluminio.

*A causa del differente processo di verniciatura dei componenti, la tinta del terminale abbinato sarà del colore più simile possibile rispetto alla tinta delle stecche.

ACCESSORI DISPONIBILI

Catenaccioli al terminale **AT41007**.
Serrature per terminali **AT42002 - AT42004**.
Per altre info consultare pagina 142.

I valori riportati sono espressi in mm.

COLORI DISPONIBILI

TINTA UNITA BASE

60	61	62	64	65	67	68
BIANCO SPORCO	GRIGIO	BEIGE SCURO	TESTA DI MORO	VERDE SCURO	ROSSO VIVO	BIANCO

ALTRE TINTE UNITE

*72	*75
MARR. CHIARO	SABBIA

FINTO LEGNO

63	69	81
LEGNO CHIARO	LEGNO SCURO	GRIGIO RAFF.

**/* Per le tinte contrassegnate dagli asterischi, sono previste diverse tipologie di maggiorazione; si prega di consultare l'azienda per ulteriori dettagli.

Per le tinte legno eventuali differenze tra il colore del campione ed il prodotto finito, sono legate al processo di riproduzione delle irregolarità dei legni.

SP/14 9X41

AVVOLGIBILI AD ALTA DENSITÀ

PROFILO IN ALLUMINIO CON POLIURETANO ESPANSO AD ALTA DENSITÀ ECOLOGICO

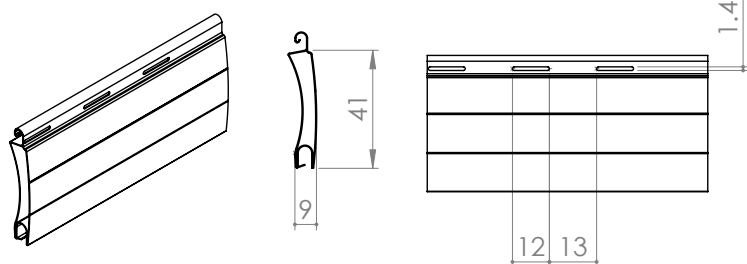

Peso mtl ca.	170 g
Peso/m ² ca.	4,15 Kg
Stecche per m di altezza	24
Spessore nastro verniciato ca.	0,33 mm

TERMINALI

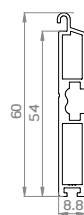

AT35011

Terminale in estruso 9X56 ad inversione (Standard per installazioni di tipo "A" e "C")

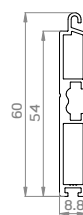

AT35001

Terminale in estruso 9x56

TERMINALI IN TINTA*

01 BIANCO	X	28 VERDE RAL 6009	X
02 VERDE OLIVA	X	29 GRIGIO RAL 7016	X
03 ROSSO MATTONE	X	34 LEGNO ACACIA	10
04 SALMONE	X	37 BEIGE MATT. STONE	08
05 ROSSO VIVO	X	38 BRONZO CHIARO	X
06 AZZURRO	X	39 SABBIA	X
07 GRIGIO	X	43 MARRONE CHIARO	X
08 BEIGE	X	45 CREMA PRIMEROSE	X
09 ARGENTO	X	46 VERDE RAFFAELLO	X
10 TESTA DI MORO	X	47 GRIGIO RAFFAELLO	X
11 BRONZO	X	48 MARRONE RAFFAELLO	X
12 AVORIO	X	49 ROSSO RAFFAELLO	X
13 VERDE SCURO	X	50 VERDE PALLIDO	X
15 LEGNO CHIARO	43	51 NERO	X
16 LEGNO ROVERE	10	52 VERDE MARSIGLIA	41
17 LEGNO SCURO	10	53 AZZURRO MARSIGLIA	X
18 MARRONE SEPIA	X	55 LEGNO TEAK	10
19 MARRONE CACAO	X	56 MARRONE	19
22 GRIGIO CHIARO	X	57 LEGNO CILIEGIO	10
23 ROSSO PORPORA	X		

X DISPONIBILE - NON DISPONIBILE

NB: Su richiesta potrà essere applicata la guarnizione in PVC AT35006 in sostituzione del terminale in alluminio.

*A causa del differente processo di verniciatura dei componenti, la tinta del terminale abbinato sarà del colore più simile possibile rispetto alla tinta delle stecche.

ACCESSORI DISPONIBILI

Catenaccioli al terminale **AT41007**.
Serrature per terminali **AT42002 - AT42004**.
Per altre info consultare pagina 142.

I valori riportati sono espressi in mm.

COLORI DISPONIBILI

TINTA UNITA BASE							
01 BIANCO	02 VERDE OLIVA	03 ROSSO MATTONE	04 SALMONE	05 ROSSO VIVO	06 AZZURRO	07 GRIGIO	08 BEIGE
09 ARGENTO	10 TESTA DI MORO	11 BRONZO	12 AVORIO	13 VERDE SCURO	18 MARRONE SEPIA	19 MARRONE CACAO	
ALTRE TINTE UNITE							
*22 GRIGIO CHIARO	**23 ROSSO PORPORA	*28 VERDE RAL 6009	*29 GRIGIO RAL 7016	*37 BEIGE MATT. STONE	*38 BRONZO CHIARO	*39 SABBIA	*43 MARRONE CHIARO
*45 CREMA PRIMEROSE	*50 VERDE PALLIDO	*51 NERO	*52 VERDE MARS.	*53 AZZURRO MARS.	*56 MARRONE		
FINTO LEGNO							
15 LEGNO CHIARO	*16 LEGNO ROVERE	17 LEGNO SCURO	*34 LEGNO ACACIA	*55 LEGNO TEAK	*57 LEGNO CILIEGIO		
RAFFAELLO							
46 VERDE RAFF.	47 GRIGIO RAFF.	48 MARRONE RAFF.	49 ROSSO RAFF.				

**/* Per le tinte contrassegnate dagli asterischi, sono previste diverse tipologie di maggiorazione; si prega di consultare l'azienda per ulteriori dettagli.

Per le tinte legno eventuali differenze tra il colore del campione ed il prodotto finito, sono legate al processo di riproduzione delle irregolarità dei legni.

S/14 14X55

AVVOLGIBILI IN ACCIAIO A BASSA DENSITÀ

PROFILO IN ACCIAIO CON POLIURETANO ESPANSO ECOLOGICO

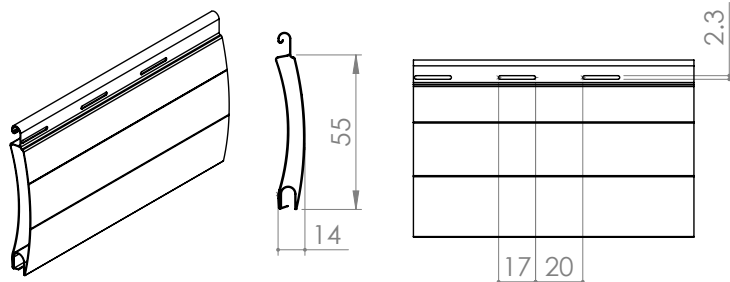

Peso mtl ca.	500 g
Peso/m ² ca.	9,00 Kg
Stecche per m di altezza	18
Massimo impiego consigliato	4,50 mtl
Spessore nastro verniciato ca.	0,42 mm

TERMINALI

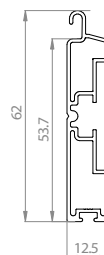

AT35012

Terminale in estruso 13x56 ad inversione (Standard per installazioni di tipo "A" e "C")

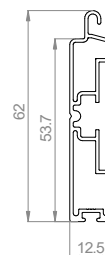

AT35003

Terminale in estruso 13x56

TERMINALI IN TINTA*

TERMINALI IN TINTA (CODICE COLORI ALLUMINIO)

60	BIANCO SPORCO	X	73	VERDE ACQUA	41
61	GRIGIO	07	74	OCRA	40
62	BEIGE	39	75	SABBIA	45
63	LEGNO CHIARO	10	76	MARRONE	18
64	TESTA DI MORO	10	78	BEIGE CHIARO	39
65	VERDE SCURO	13	80	VERDE RAFFAELLO	46
66	ROSSO MATTONE	03	81	GRIGIO RAFFAELLO	47
67	ROSSO VIVO	05	82	ROSSO RAFFAELLO	49
68	BIANCO	01	83	MARRONE RAFFAELLO	48
69	LEGNO SCURO	10	84	ARGENTO	09
70	AZZURRO	06	85	AVORIO	12
71	VERDE BANDIERA	42	86	GRIGIO CHIARO	22
72	MARRONE CHIARO	43			

X DISPONIBILE - NON DISPONIBILE

Il numero nella terza colonna fa riferimento al codice colore ALLUMINIO.

NB: Su richiesta potrà essere applicata la guarnizione in PVC AT35006 in sostituzione del terminale in alluminio.

*A causa del differente processo di verniciatura dei componenti, la tinta del terminale abbinato sarà del colore più simile possibile rispetto alla tinta delle stecche.

ACCESSORI DISPONIBILI

Catenaccioli al terminale **AT41007**.
Serrature per terminali **AT42002 - AT42004**.
Per altre info consultare pagina 142.

I valori riportati sono espressi in mm.

COLORI DISPONIBILI

COLORI ACCIAIO

TINTA UNITA BASE

60	61	62	64	65	66	67	68
BIANCO SPORCO	GRIGIO	BEIGE SCURO	TESTA DI MORO	VERDE SCURO	ROSSO MATTONE	ROSSO VIVO	BIANCO

ALTRE TINTE UNITE

*70	*71	*72	*73	*74	*75	*76	*78
AZZURRO	VERDE BAND.	MARR. CHIARO	VERDE ACQUA	OCRA	SABBIA	MARRONE	BEIGE CHIARO
*84	*85	*86					
ARGENTO	AVORIO	GRIGIO CHIARO					

FINTO LEGNO

63	69
LEGNO CHIARO	LEGNO SCURO

RAFFAELLO

80	81	82	83
VERDE RAFF.	GRIGIO RAFF.	ROSSO RAFF.	MARRONE RAFF.

**/* Per le tinte contrassegnate dagli asterischi, sono previste diverse tipologie di maggiorazione; si prega di consultare l'azienda per ulteriori dettagli.

Per le tinte legno eventuali differenze tra il colore del campione ed il prodotto finito, sono legate al processo di riproduzione delle irregolarità dei legni.

M/10 14X55

AVVOLGIBILI A BASSA DENSITÀ

Profilo in alluminio con poliuretano espanso ecologico

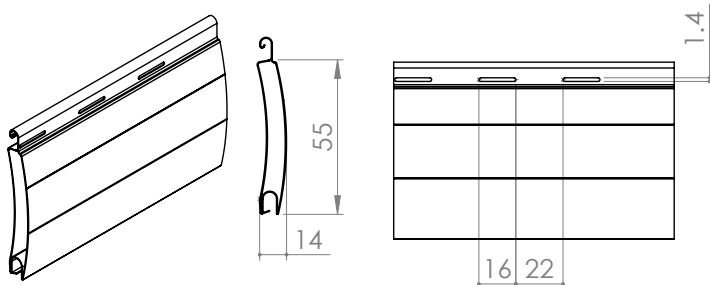

Peso mtl ca.	160 g
Peso/m ² ca.	2,9 Kg
Stecche per m di altezza	18
Massimo impiego consigliato	2,80 mtl
Spessore nastro verniciato ca.	0,30 mm

TERMINALI

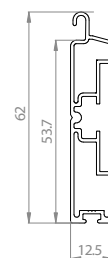

AT35012

Terminale in estruso 13x56 ad inversione (Standard per installazioni di tipo "A" e "C")

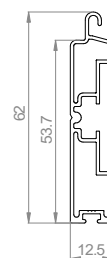

AT35003

Terminale in estruso 13x56

TERMINALI IN TINTA*

01	BIANCO	X	33	LEGNO ACACIA SC.	10
02	VERDE OLIVA	X	34	LEGNO ACACIA	10
03	ROSSO MATTONE	X	35	LEGNO CH.FIAM.EU.	43
04	SALMONE	X	36	LEGNO SC.FIAM.EU.	10
05	ROSSO VIVO	X	38	BRONZO CHIARO	X
06	AZZURRO	X	39	SABBIA	X
07	GRIGIO	X	40	OCRA	X
08	BEIGE	X	41	VERDE ACQUA	X
09	ARGENTO	X	42	VERDE BANDIERA	X
10	TESTA DI MORO	X	43	MARRONE CHIARO	X
11	BRONZO	X	45	CREMA PRIMEROSE	X
12	AVORIO	X	46	VERDE RAFFAELLO	X
13	VERDE SCURO	X	47	GRIGIO RAFFAELLO	X
14	LEGNO PINO	43	48	MARRONE RAFFAELLO	X
15	LEGNO CHIARO	43	49	ROSSO RAFFAELLO	X
16	LEGNO ROVERE	10	50	VERDE PALLIDO	X
17	LEGNO SCURO	10	51	NERO	X
18	MARRONE SEPIA	X	52	VERDE MARSIGLIA	41
19	MARRONE CACAO	X	53	AZZURRO MARSIGLIA	X
22	GRIGIO CHIARO	X	54	LEGNO DOUGLAS	43
23	ROSSO PORPORA	X	55	LEGNO TEAK	10
28	VERDE RAL 6009	X	57	LEGNO CILIEGIO	10
29	GRIGIO RAL 7016	X	59	BIANCO PAPIRO	01

X DISPONIBILE - NON DISPONIBILE

NB: Su richiesta potrà essere applicata la guarnizione in PVC AT35006 in sostituzione del terminale in alluminio.

*A causa del differente processo di verniciatura dei componenti, la tinta del terminale abbinato sarà del colore più simile possibile rispetto alla tinta delle stecche.

ACCESSORI DISPONIBILI

Catenaccioli al terminale **AT41007**.
Serrature per terminali **AT42002 - AT42004**.
Per altre info consultare pagina 142.

I valori riportati sono espressi in mm.

COLORI DISPONIBILI

TINTA UNITA BASE



ALTRE TINTE UNITE

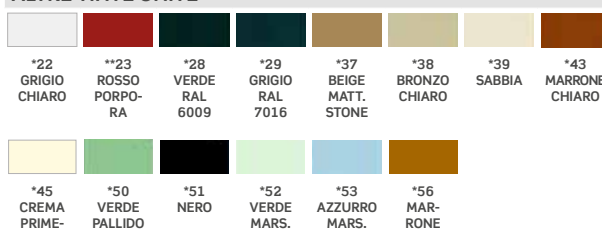

FINTO LEGNO

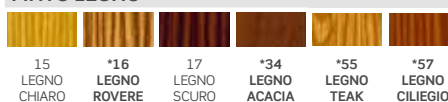

RAFFAELLO

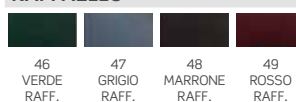

**/* Per le tinte contrassegnate dagli asterischi, sono previste diverse tipologie di maggiorazione; si prega di consultare l'azienda per ulteriori dettagli.

Per le tinte legno eventuali differenze tra il colore del campione ed il prodotto finito, sono legate al processo di riproduzione delle irregolarità dei legni.

M/03 14X55

AVVOLGIBILI A BASSA DENSITÀ

Profilo in alluminio con poliuretano espanso ecologico

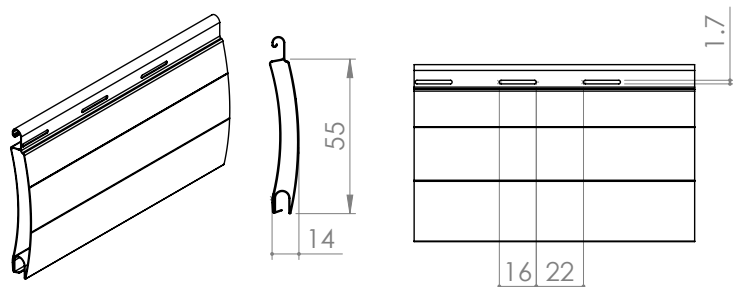

Peso mtl ca.	206 g
Peso/m ² ca.	3,7 Kg
Stecche per m di altezza	18
Massimo impiego consigliato	4,30 mtl
Spessore nastro verniciato ca.	0,36 mm

TERMINALI

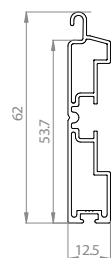

AT35012

Terminale in estruso 13x56 ad inversione (Standard per installazioni di tipo "A" e "C")

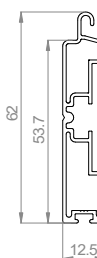

AT35003

Terminale in estruso 13x56

TERMINALI IN TINTA*

01	BIANCO	X	33	LEGNO ACACIA SC.	10
02	VERDE OLIVA	X	34	LEGNO ACACIA	10
03	ROSSO MATTONE	X	35	LEGNO CH.FIAM.EU.	43
04	SALMONE	X	36	LEGNO SC.FIAM.EU.	10
05	ROSSO VIVO	X	38	BRONZO CHIARO	X
06	AZZURRO	X	39	SABBIA	X
07	GRIGIO	X	40	OCRA	X
08	BEIGE	X	41	VERDE ACQUA	X
09	ARGENTO	X	42	VERDE BANDIERA	X
10	TESTA DI MORO	X	43	MARRONE CHIARO	X
11	BRONZO	X	45	CREMA PRIMEROSE	X
12	AVORIO	X	46	VERDE RAFFAELLO	X
13	VERDE SCURO	X	47	GRIGIO RAFFAELLO	X
14	LEGNO PINO	43	48	MARRONE RAFFAELLO	X
15	LEGNO CHIARO	43	49	ROSSO RAFFAELLO	X
16	LEGNO ROVERE	10	50	VERDE PALLIDO	X
17	LEGNO SCURO	10	51	NERO	X
18	MARRONE SEPIA	X	52	VERDE MARSIGLIA	41
19	MARRONE CACAO	X	53	AZZURRO MARSIGLIA	X
22	GRIGIO CHIARO	X	54	LEGNO DOUGLAS	43
23	ROSSO PORPORA	X	55	LEGNO TEAK	10
28	VERDE RAL 6009	X	57	LEGNO CILIEGIO	10
29	GRIGIO RAL 7016	X	59	BIANCO PAPIRO	01

X DISPONIBILE - NON DISPONIBILE

NB: Su richiesta potrà essere applicata la guarnizione in PVC AT35006 in sostituzione del terminale in alluminio.

*A causa del differente processo di verniciatura dei componenti, la tinta del terminale abbinato sarà del colore più simile possibile rispetto alla tinta delle stecche.

ACCESSORI DISPONIBILI

Catenaccioli al terminale **AT41007**.
Serrature per terminali **AT42002 - AT42004**.
Per altre info consultare pagina 142.

I valori riportati sono espressi in mm.

COLORI DISPONIBILI

COLORI ALLUMINIO

TINTA UNITA BASE



ALTRE TINTE UNITE

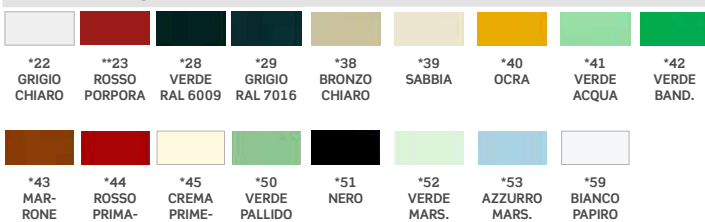

FINTO LEGNO



**/* Per le tinte contrassegnate dagli asterischi, sono previste diverse tipologie di maggiorazione; si prega di consultare l'azienda per ulteriori dettagli.

Per le tinte legno eventuali differenze tra il colore del campione ed il prodotto finito, sono legate al processo di riproduzione delle irregolarità dei legni.

Accessori

CATENACCIOLI AL TERMINALE



AT50000
Catenaccioli tapparella
Orienta € 3,30 al pz

Disponibile per modelli:
Orienta



AT41007
Catenacciolo di sicurezza
al terminale € 1,50 al pz

Disponibile per modelli:
tutti tranne Orienta

CATENACCIOLI INTERMEDI



AT41005
Catenacciolo intermedio
€ 4,60 al pz

Disponibile per modelli:
M/03

SERRATURE AL TERMINALE



AT42002
Serratura a chiave
€ 78,20 al pz

Disponibile per modelli:
tutti tranne Orienta e Mini
Orienta



AT42004
Serratura a pomello
€ 74,45 al pz

Disponibile per modelli:
tutti tranne Orienta e Mini
Orienta

Approfondimento Wind Easy

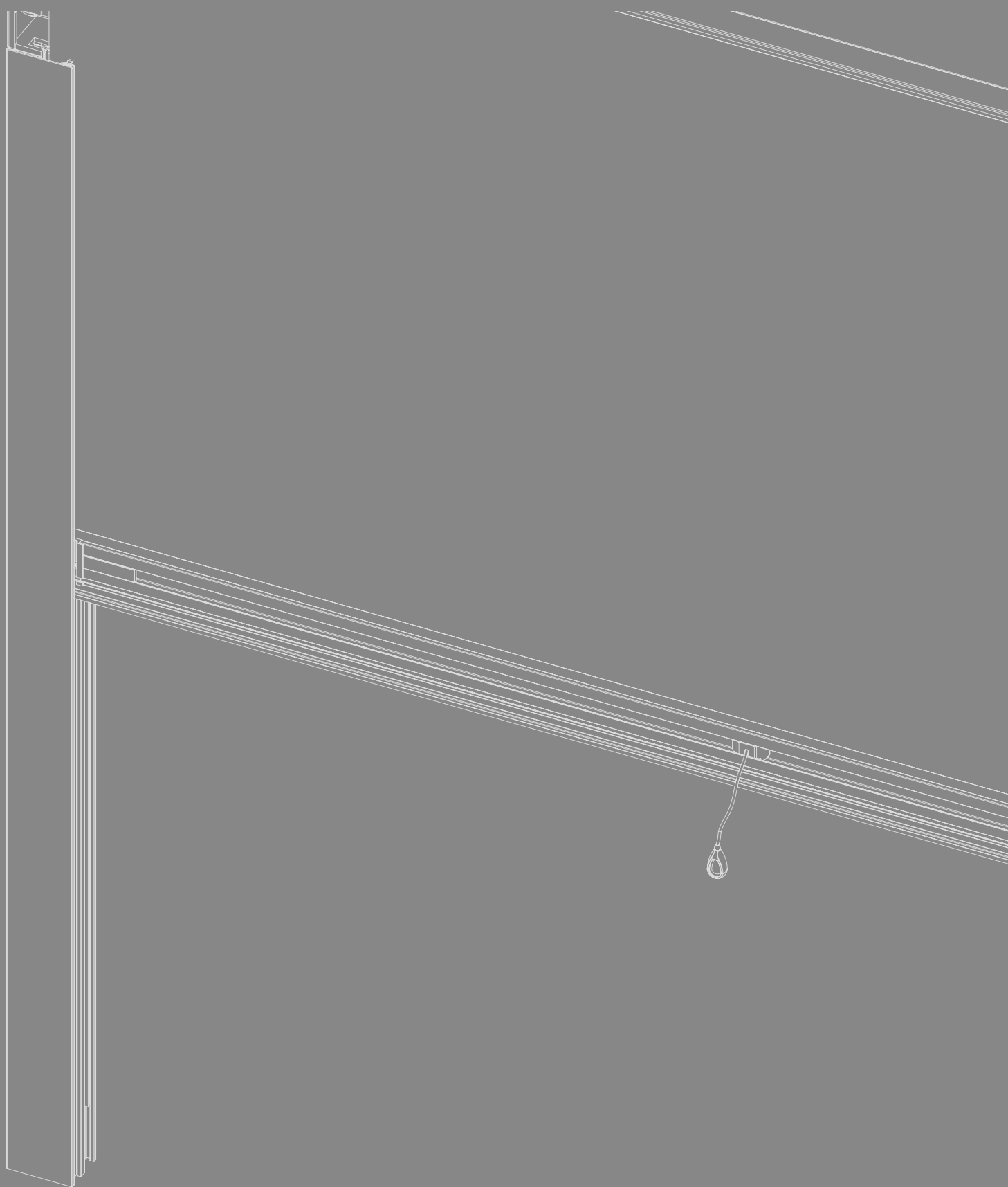

WIND EASY

TUBO RETE CON MOLLA PRECARICATA

Sistema con tubo rete (di serie in fibra di vetro nei colori nero o grigio) dotato di molla precaricata e barramaniglia con sistema di apertura Push-Up a pressione verso il basso.

Provvisto inoltre di sistema Soft di serie, il quale ha la funzione di rallentare l'avvolgimento della rete, eliminando rumori fastidiosi.

Il sistema offre la possibilità di regolare in altezza i piedini e fissarli a piacere per quelle applicazioni in cui è presente un rialzo alla base del vano, grazie alla presenza di uno spazzolino per chiusura frontale.

È possibile installarlo in tutti i Minibox dando la possibilità di avere nel medesimo cassonetto zanzariera e avvolgibile.

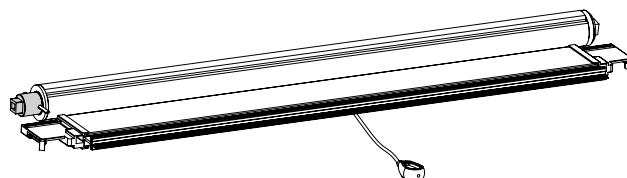

COLORI DISPONIBILI BARRA MANIGLIA WIND EASY

COLORI

SOFT (BASE)

BIANCO 9010	AVORIO 1013	GRIGIO 7035	GRIGIO 9006	GRIGIO 7016	VERDE 6005	MARRONE 8017

Il colore della barramaniglia seguirà sempre il colore della struttura MiniBox.

DI SERIE

- Barra maniglia con profilo portaspazzolino telescopico.

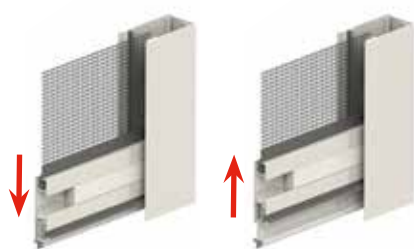

- Piedini regolabili in altezza (**si possono fissare a piacere**);
- Spazzolino presente nella parte inferiore e nella parte interna della barra maniglia;

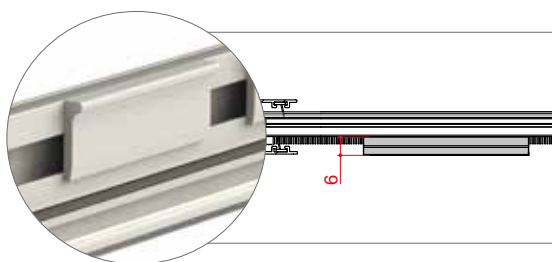

- Maniglietta 6 mm.

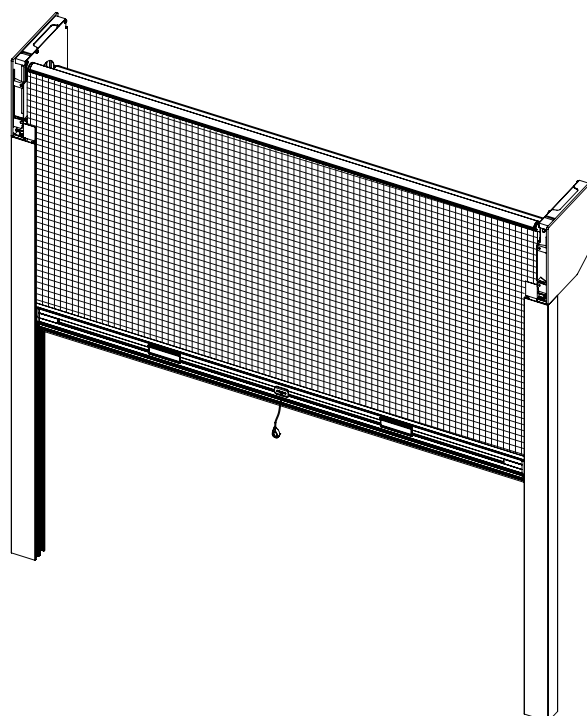

Sistema Soft: rallentamento nell'avvolgimento

Il **Sistema Soft fornito di serie** ha la funzione di rallentare l'avvolgimento della rete nel cassonetto eliminando rumori fastidiosi.

Tipologie di fissaggio

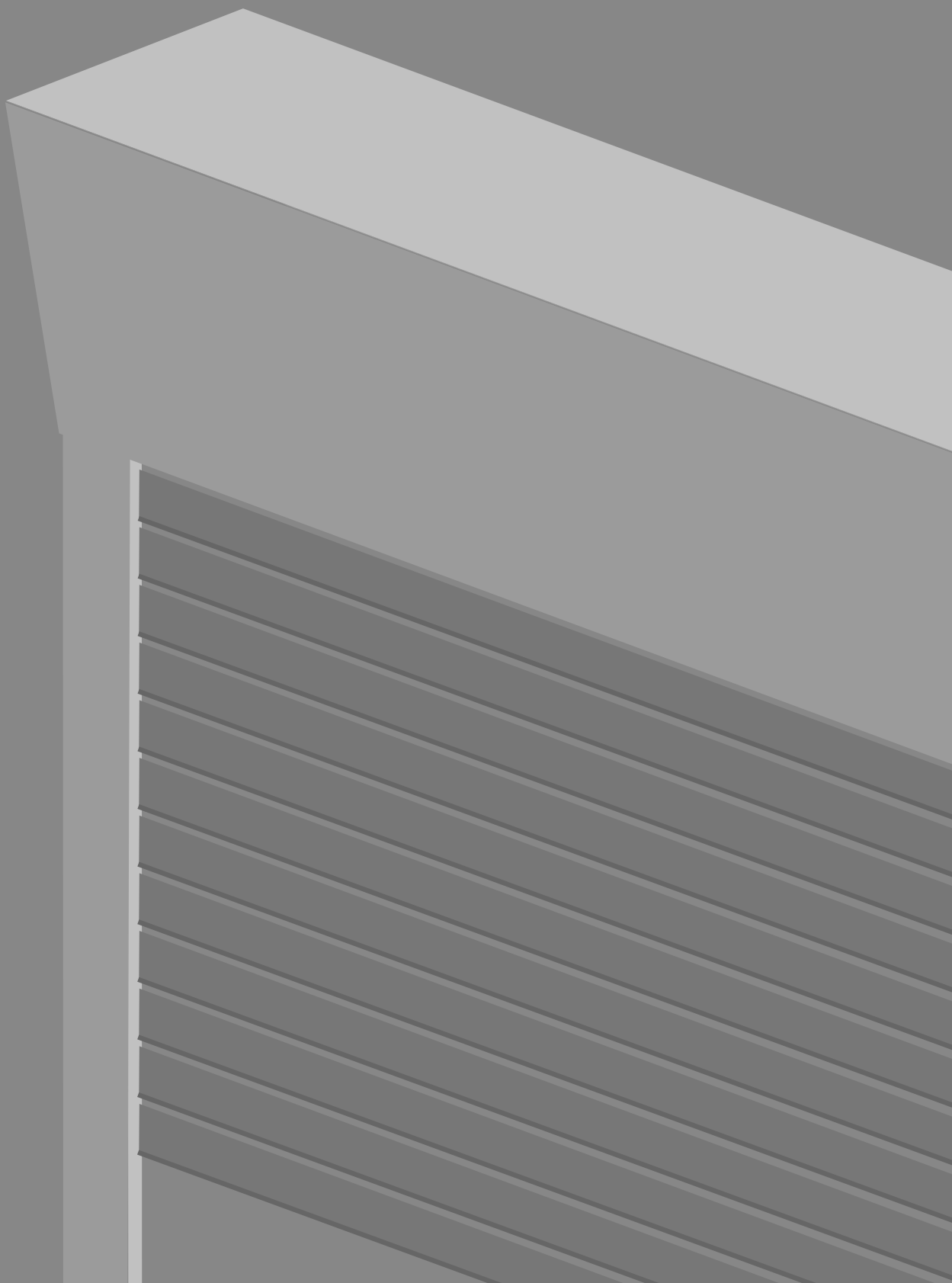

MINIBOX CON TAPPARELLA: FISSAGGIO LATERALE

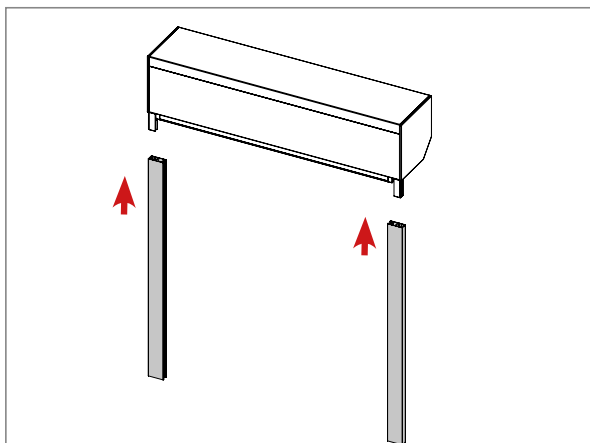

1 Assemblare il MiniBox facendo agganciare le guide ai fianchi del cassetto.

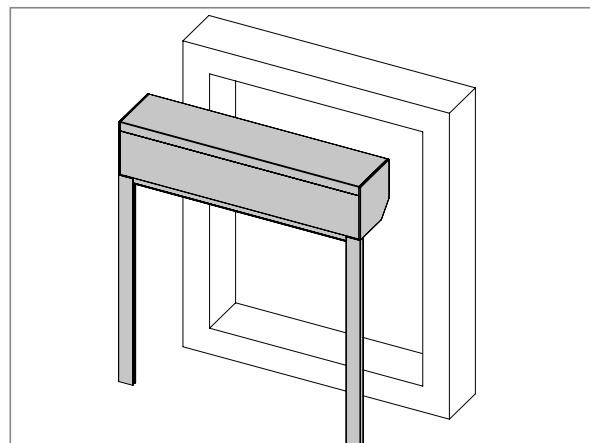

2 Posizionare il MiniBox e fissare utilizzando i fori laterali.

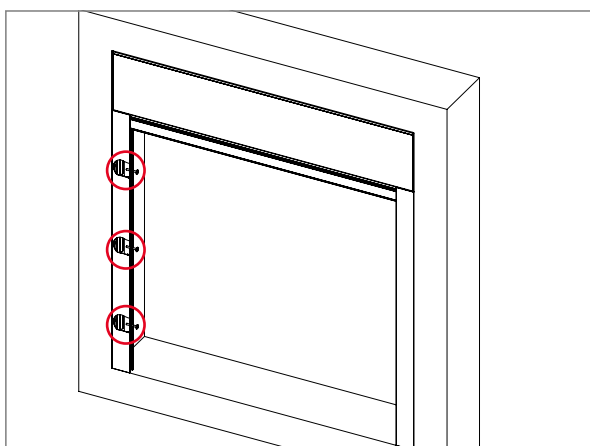

3 Fissare il MiniBox al vano utilizzando gli appositi fori.

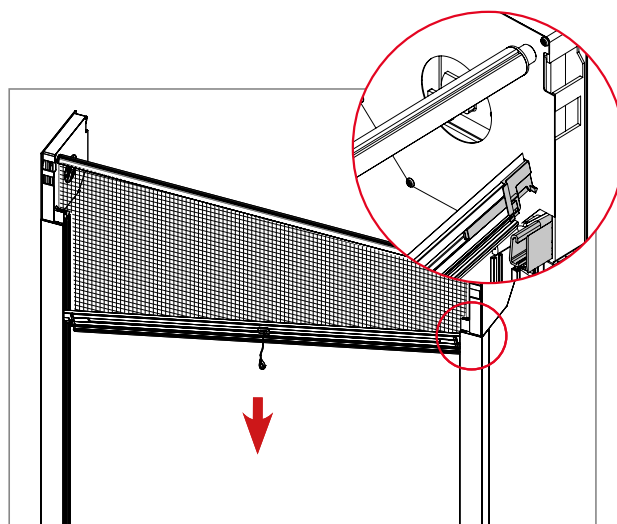

4 Accertarsi prima di provare il funzionamento che la barra-maniglia sia inserita correttamente all'interno della guida come illustrato.

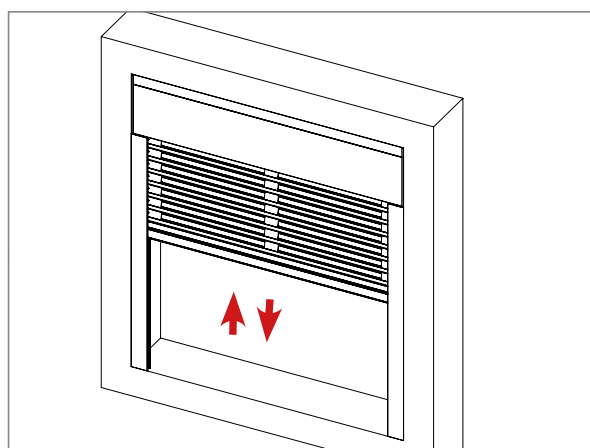

5 Effettuare collegamenti elettrici attraverso l'intervento di un tecnico specializzato. Assicurarsi che il MiniBox sia stato installato correttamente e verificarne il funzionamento.

MINIBOX CON TAPPARELLA: FISSAGGIO FRONTALE

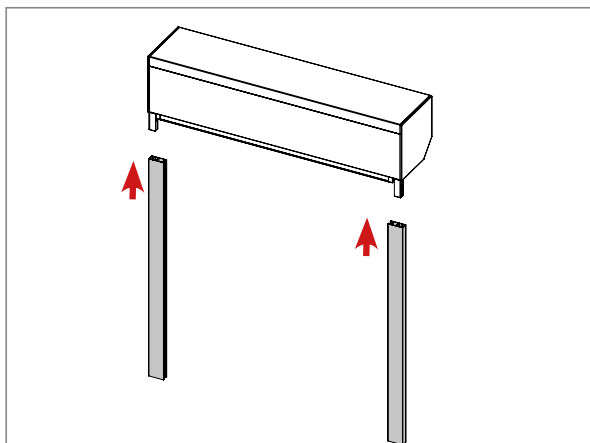

1 Assemblare il MiniBox facendo agganciare le guide ai fianchi del cassonetto.

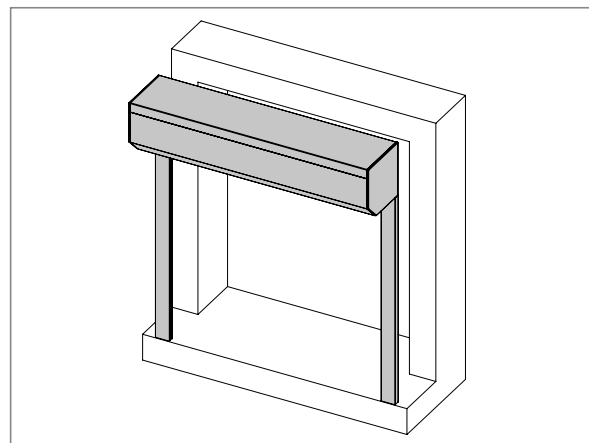

2 Posizionare il MiniBox e fissare utilizzando i fori frontali.

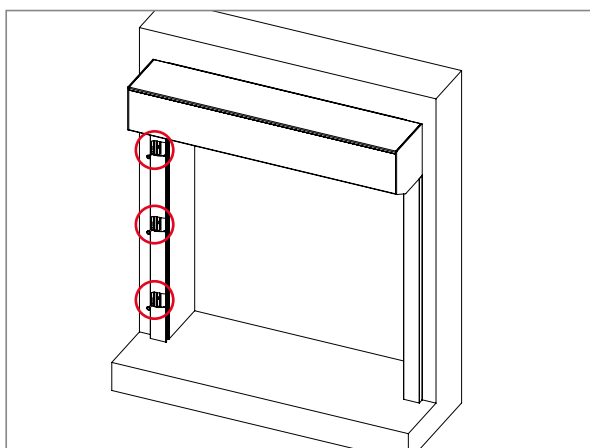

3 Fissare il MiniBox al vano utilizzando gli appositi fori.

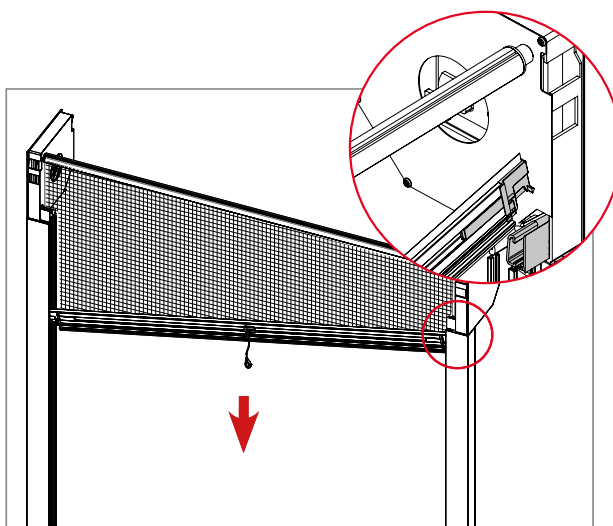

4 Accertarsi prima di provare il funzionamento che la barra-maniglia sia inserita correttamente all'interno della guida come illustrato.

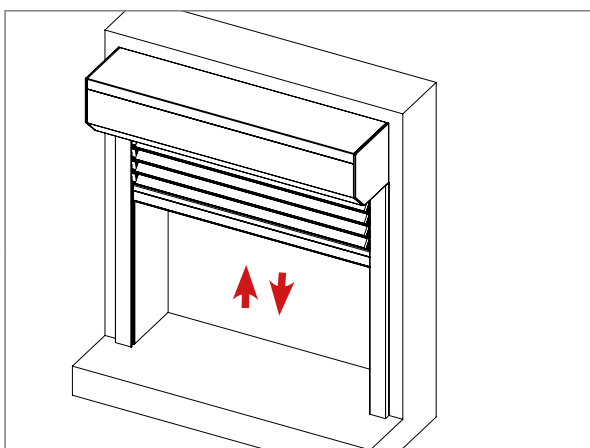

5 Effettuare collegamenti elettrici attraverso l'intervento di un tecnico specializzato. Assicurarsi che il MiniBox sia stato installato correttamente e verificarne il funzionamento.

VALORI GTOT

AVVOLGIBILI IN ALLUMINIO

Classificazione dei valori della schermatura solare in accordo alla UNI EN 14501

Condizioni di installazione del campione	Vetrata di riferimento	Colore 01 - Bianco		Colore 07 - Grigio		Colore 17 - Legno scuro		Colore 51 - Nero	
		Valore	Classe	Valore	Classe	Valore	Classe	Valore	Classe
Esterno alla vetrata	A	0,072	4	0,14	3	0,20	2	0,17	2
	B	0,053	4	0,11	3	0,15	3	0,13	2
	C	0,030	4	0,060	4	0,085	4	0,072	4
	D	0,028	4	0,056	4	0,080	4	0,068	4

COLORI ASSIMILABILI:
Colore 07 - Grigio: 45, 12, 59, 09, 22, 08, 39, 52, 41, 53, 14, 40, 54, 50, 38, 06.

Colore 17 - Legno Scuro: 35, 15, 55, 04, 16, 42, 57, 02, 05, 03, 23, 11.

Colore 51 - Nero: 43, 34, 36, 13, 47, 33, 19, 49, 46, 18, 48, 10.

AVVOLGIBILI IN ACCIAIO

Classificazione dei valori della schermatura solare in accordo alla UNI EN 14501

Condizioni di installazione del campione	Vetrata di riferimento	Valore	Classe
Esterno alla vetrata	A	0,20	2
	B	0,14	3
	C	0,082	4
	D	0,077	4

AVVOLGIBILI SPECIALI

Classificazione dei valori della schermatura solare in accordo alla UNI EN 14501

Tipologia vetrata	Val. di rif.	Colore	Avvolgibile con lamelle orientabili in posizione di chiusura				Avvolgibile con lamelle orientabili in posizione aperta				
			Bianco	Pastello	Scuro	Nero	Bianco	Pastello	Scuro	Nero	
4/16 argon 4 b.e. secondo UNI EN 14501:2006	Ug: W/m ² K	1,2	Gtot	0,03	0,04	0,06	0,08	0,10	0,10	0,09	0,09
	g:	0,59	UNI EN 14501	Classe 4	Classe 4	Classe 4	Classe 4	Classe 3	Classe 3	Classe 4	Classe 4
3/3.1 15 argon 3/3.1 b.e.	Ug: W/m ² K	1,0	Gtot	0,02	0,04	0,05	0,07	0,09	0,08	0,08	0,08
	g:	0,47	UNI EN 14501	Classe 4	Classe 4	Classe 4	Classe 4	Classe 4	Classe 4	Classe 4	Classe 4
3/3.1 24 argon 3/3.1 b.e.	Ug: W/m ² K	1,0	Gtot	0,02	0,04	0,06	0,07	0,09	0,09	0,09	0,08
	g:	0,47	UNI EN 14501	Classe 4	Classe 4	Classe 4	Classe 4	Classe 4	Classe 4	Classe 4	Classe 4

CLASSIFICAZIONE GTOT

Classe	0	1	2	3	4
Gtot	$G_{tot} \geq 0,50$	$0,35 \leq G_{tot} < 0,50$	$0,15 \leq G_{tot} < 0,35$	$0,10 \leq G_{tot} < 0,15$	$G_{tot} < 0,10$
	<i>effetto minimo</i>	<i>effetto piccolo</i>	<i>effetto moderato</i>	<i>effetto buono</i>	<i>effetto ottimo</i>

VETRATE DI RIFERIMENTO

Vetrate di riferimento	Descrizione
A	Vetro singolo chiaro 4 mm.
B	Vetrata doppia chiara 4-12-4 con intercapedine d'aria.
C	Vetrata doppia 4-16-4 con intercapedine di gas argon e con rivestimento basso emissivo sulla superficie esterna del vetro interno.
D	Vetrata doppia riflettente 4-16-4 con intercapedine di gas argon e con rivestimento basso emissivo sulla superficie interna della lastra esterna.

VALORI ΔR

RESISTENZA TERMICA AGGIUNTIVA

Classificazione dei valori in accordo alla UNI EN 13659

Tipo di profilato	Modello	Resistenza termica aggiuntiva ΔR (m ² .K/W)		
		Permeabilità		
		Media classe 3	Bassa classe 4	A tenuta d'aria classe 5
Alluminio + poliuretano b.d.	M/10 - M/03	0,12	0,16	0,22
Alluminio + poliuretano a.d.	I05 - P/08	0,12	0,16	0,20
	SP/14	0,11	0,15	0,19
Acciaio + poliuretano b.d.	S/11	0,14	0,18	0,22
Avvolgibili Speciali	Orienta - Mini orienta Sekur-clim - Sekurlook	0,1101		

CERTIFICAZIONI

Prova eseguita

Resistenza al carico del vento

Classe di resistenza al vento

Classe 6

Campione sottoposto a prova

Cassonetto con avvolgibile commercialmente denominato "MiniBox"

Il telo sottoposto a prova

L 3000 mm L x H 2000 mm.

Ente certificatore

Istituto Giordano S.p.a.

UNI EN 1932

Resistenza al carico del vento

UNI EN 14501

Benessere Termico-Visivo

UNI EN 13125

Resistenza termica aggiuntiva

UNI EN 13363-1

Calcolo della trasmittanza solare

UNI EN ISO 10077-2

Calcolo della trasmittanza termica

UNI EN ISO 10077-1

Calcolo della trasmittanza termica

Marcatura CE



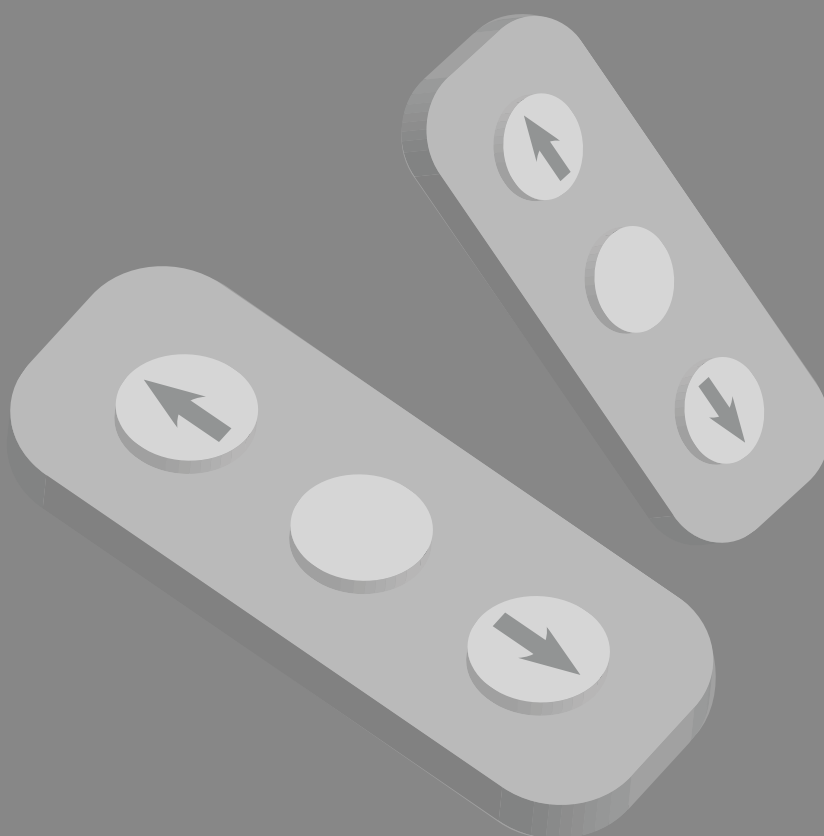

Indicazione di conformità del prodotto ai requisiti essenziali di sicurezza.

Automazioni







COMANDI A DISTANZA PER MOTORI CHERUBINI

 NB: Il motore non viene fornito con l'adattatore che va ordinato a parte

Codice	Articolo	Descrizione
CH30004 (7016)		GIRO WALL A MURO Alimentazione 2,4V - 3V dc Tipo di batteria 1 x CR2430 Frequenza di trasmissione 433,92 MHz Modulazione AM/ASK Codifica Rolling Code Portata in spazio aperto 150 m Temperatura di funzionamento -10° C +50° C Dimensioni (mm) 78 x 78 x 10 Peso 95 g € 67,40
CH30003 (BIANCO)		
CH30005		POP (MONO CANALE) Alimentazione 2,4V - 3V dc Tipo di batteria 2 x LR03 (AAA) Frequenza di trasmissione 433,92 MHz Modulazione AM/ASK Codifica Rolling Code Portata in spazio aperto 100 - 150 m Temperatura di funzionamento -10° C +50° C Dimensioni (mm) 132 x 32 x 16 Peso 63 g € 55,20
CH30006		POP PLUS MULTICANALE (7 CANALI) Alimentazione 2,4V - 3V dc Tipo di batteria 2 x LR03 (AAA) Frequenza di trasmissione 433,92 MHz Modulazione AM/ASK Codifica Rolling Code Portata in spazio aperto 100 - 150 m Temperatura di funzionamento -10° C +50° C Dimensioni (mm) 132 x 32 x 16 Peso 63 g € 75,15
CH30007 (Bianco)		SKIPPER LCD (50 CANALI) Alimentazione 2,4V - 3V dc Tipo di batteria 2 x LR03 (AAA) Frequenza di trasmissione 433,92 MHz Modulazione AM/ASK Codifica Rolling Code Portata in spazio aperto 100 - 150 m Temperatura di funzionamento -10° C +50° C Dimensioni (mm) 140 x 45 x 25 Peso 100 g € 157,30
CH30008 (Nero)		

DOMOTICA PER MOTORI CHERUBINI

Codice	Articolo	Descrizione
CH40006 (Blu CH)		<p>METAHOME è il gateway per controllare tutti i dispositivi di un edificio.</p> <p>I protocolli integrati permettono di comandare i motori radio Cherubini CRC RX, ZRX con protocollo Z-Wave ed EnOcean, oltre ai principali dispositivi domotici del sistema WiDom e prodotti Z-Wave presenti sul mercato. METAHome è anche un'app, creata per gestire nel modo più semplice e intuitivo l'installazione e tutte le funzionalità dei dispositivi.</p> <p>Con METAHome è facile configurare scenari e programmare eventi per vivere al meglio l'home automation.</p> <p>Compatibile con Google Home e Alexa. € 419,30 *Presto disponibile</p>
CH40005 (Burgundy)		
CH40004 (Grigio)		
CH40002		<p>ISOLATORE DOMOTICO.</p> <ul style="list-style-type: none"> • Garantisce l'isolamento corretto nella connessione con filo bianco. • Assicura l'interblocco anche in caso di guasto all'attuatore. • È possibile collegare anche attuatori con contatto in tensione. <p>€ 72,35</p>

COMANDI A DISTANZA PER MOTORI SOMFY

Codice	Articolo	Descrizione
SY21027		SY21027 Smoove Origin IO Comando a 1 canale da parete a pulsanti: salita, discesa, Stop/my € 43,00
SY21030		SY21030 Telecomando SITUO 1 IO PURE II Monocanale, con funzione di comando individuale o di gruppo € 52,20
SY21031		SY21031 Telecomando SITUO 5 IO PURE II Multicanale (5 canali) con funzione di comando decentralizzato e/o gruppo € 82,70
SY19015		IZYMO IO Trasmittitore radio per pulsante a muro € 71,05
SY25001		NINA IO Telecomando multicanale touchscreen € 266,45
SY25002		NINA TIMER Telecomando multicanale touchscreen € 297,75

DOMOTICA PER MOTORI SOMFY

Codice	Articolo	Descrizione
SY25004		THAOMA NEW BOX Centralina di comando IO-RTS € 438,80

MODULO D'ORDINE MINIBOX

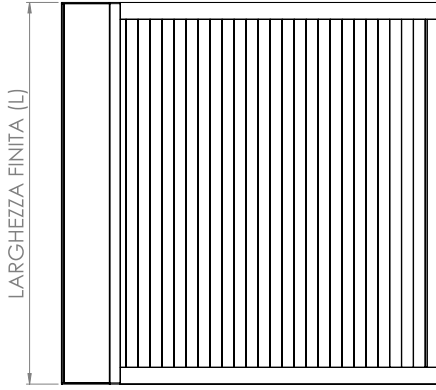







CLIENTE

DESCRIZIONE

RIF. ORDINE

DATA

TIPOLOGIA INSTALLAZIONE		
 Est.	 Est.	 Est.
 Int.	 Int.	 Int.

USCITA CAVO MOTORE

Seleziona la voce desiderata nell'apposita tabella "posizione cavo motore" per indicare la posizione in cui effettuare la foratura del cassonetto considerando un'installazione di tipo "A" e "C", vista esterna. **il numero 1 corrisponde all'uscita standard.**

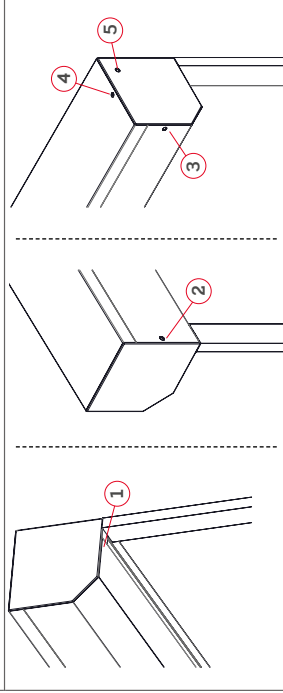

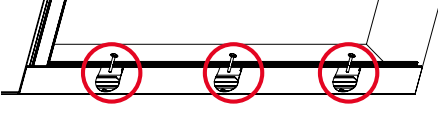
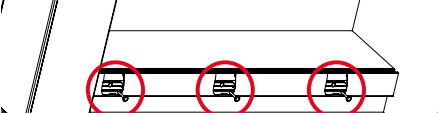
POSIZIONE FORI FISSAGGIO	
LATERALE (LAT) STANDARD PER INSTALLAZIONE A, B	FRONTALE (FR.) STANDARD PER INSTALLAZIONE C
	

TIPI DI MOTORIZZAZIONE

CHERUBINI CLIMA RX SOMFY IO

COD. ARTICOLO	GEOMETRIA CASSONETTO	PEZZI	LARGHEZZA (mm)	ALTEZZA (mm)	COLORE STRUTTURA	TIPO DI AVVOLGIBILE	COLORE AVVOLGIBILE	TIPOLOGIA INSTALLAZ. A, B, C.	RETE ZANZARIERA		POSIZIONE CAVO MOTORE 1, 2, 3, 4, 5.	FISSAGGIO FORI		RADIOCOMANDO		RIF. CLIENTE
									COLORE RETE FIBRA GRIGIA - NERA	COLORE RETE FIBRA		LAT.	FR.	NO	SI	
MX205TZ	ES:SQUAD.	ES:1	ES. 1000 mm	ES. 1500 mm	ES. BIANCO 9010	ES. P/08	ES. 01 BIANCO	A	<input checked="" type="checkbox"/>	<input type="checkbox"/>	1	<input checked="" type="checkbox"/>	<input type="checkbox"/>	<input type="checkbox"/>	<input type="checkbox"/>	
									<input type="checkbox"/>	<input type="checkbox"/>		<input type="checkbox"/>	<input type="checkbox"/>	<input type="checkbox"/>	<input type="checkbox"/>	
									<input type="checkbox"/>	<input type="checkbox"/>		<input type="checkbox"/>	<input type="checkbox"/>	<input type="checkbox"/>	<input type="checkbox"/>	
									<input type="checkbox"/>	<input type="checkbox"/>		<input type="checkbox"/>	<input type="checkbox"/>	<input type="checkbox"/>	<input type="checkbox"/>	
									<input type="checkbox"/>	<input type="checkbox"/>		<input type="checkbox"/>	<input type="checkbox"/>	<input type="checkbox"/>	<input type="checkbox"/>	

NOTE

.....

 NB: I motori Cherubini non vengono forniti con l'adattatore che va ordinato a parte

A series of horizontal dotted lines for writing notes.

A series of horizontal dotted lines for writing.



Via Pisciarelli, 69
80078 Pozzuoli (Na)
Tel. 081 19369823
info@limagroupsrl.it
www.limagroupsrl.it